



Кабеленесущие СИСТЕМЫ

- 182 Кабель-каналы ЭЛЕКОР
- 188 Трубы ПВХ и аксессуары к ним
- 196 Металлорукав и аксессуары к нему



Кабель-каналы ЭЛЕКОР

Оборудование
для распределения энергии

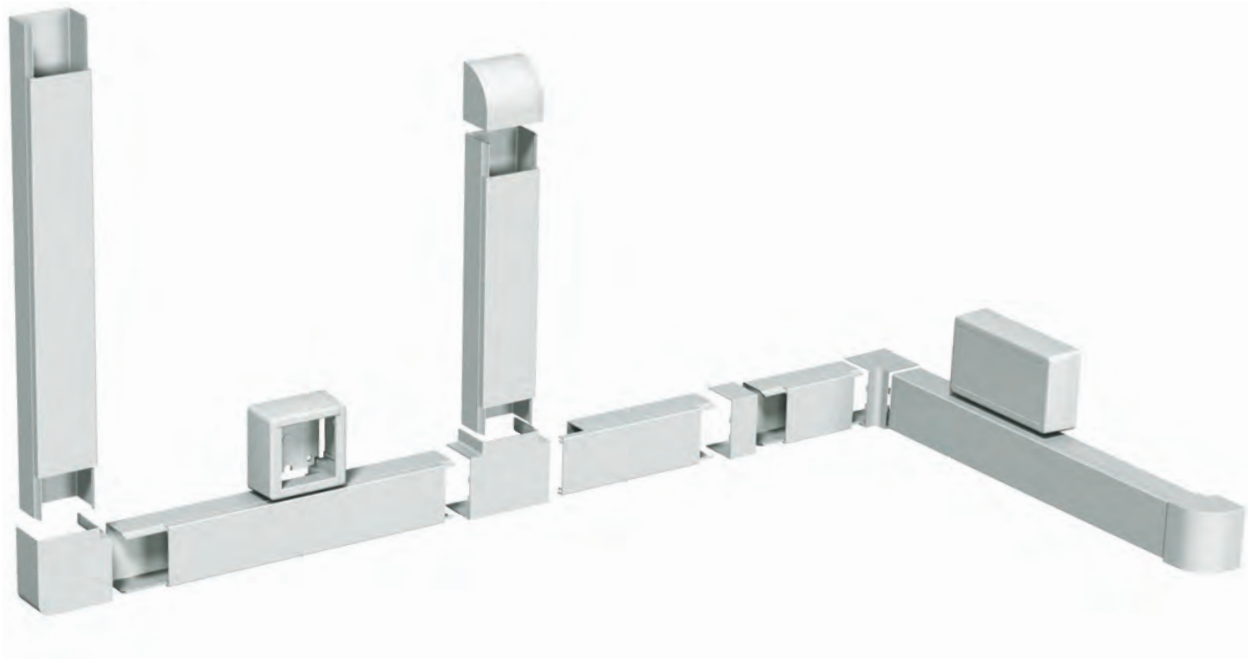

Преимущества:

- Высокая пластичность материала: не деформируется и не ломается при монтаже.
- Возможность монтажа при температуре от -32 до $+40$ °С.
- Плотное соединение крышки с основанием за счет наличия двойного замка.
- Наличие аксессуаров по большинству типоразмеров обеспечивает дополнительную защиту кабеля и улучшенный эстетический вид.
- Наличие типоразмеров с перегородкой для разделения разных типов проводки.

Технические характеристики:

Материал:
пластичный, ударпрочный, самозатухающий материал на основе ПВХ, устойчивый к воздействию ультрафиолета и агрессивной внешней среды.

Прочность:
при ударе при температуре -32 °С, не менее 5 кгс/см^2

Диапазон рабочих температур:
от -32 °С до $+40$ °С.

Электрическое сопротивление:
при температуре $+20$ °С, не менее $1 \times 10^9 \text{ Ом} \times \text{см}$.

Цвет:
белый (RAL 9010).

Особенности монтажа

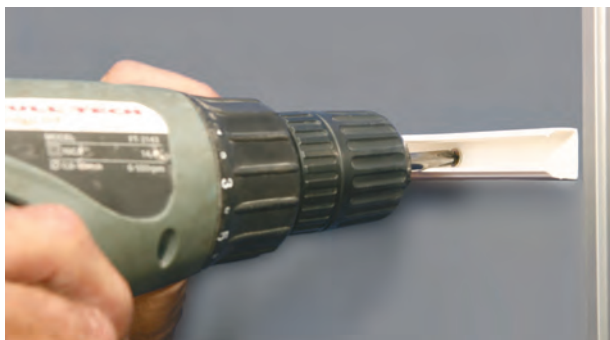

Особенность материала из которого изготовлен кабель-канал ЭЛЕКОР позволяет монтировать его при низких температурах (от -32°C).



Специальные добавки обеспечивают высокую пластичность: даже при сильных перегибах кабель-канал не деформируется.



Двойной замок обеспечивает плотное соединение крышки кабель-канала с основанием, что позволяет укладывать внутри кабель-канала жесткие предметы (например, гофротрубу).



Для снятия крышки кабель-канала ЭЛЕКОР не понадобится дополнительного инструмента: необходимо острым предметом (напр. отверткой) поддеть ближайший аксессуар, снять его и потянуть крышку на себя с торца кабель-канала.





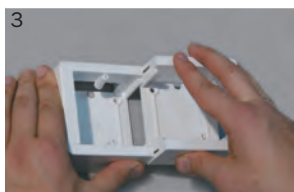





Конструкция универсальной коробки КМКУ, благодаря наличию съемных стенок, позволяет соединять их между собой в неограниченном количестве.



Ассортимент кабель-каналов ЭЛЕКОР

	Размеры А×В, мм	Артикул	Полезное сечение S, мм ²	Цвет	Количество в упаковке, м
	10×7	СКК10-010-007-1-K01	63	RAL 9010	200
	12×12	СКК10-012-012-1-K01	130	RAL 9010	120
	15×10	СКК10-015-010-1-K01	135	RAL 9010	144
	16×16	СКК10-016-016-1-K01	230	RAL 9010	84
	20×10	СКК10-020-010-1-K01	180	RAL 9010	96
	25×16	СКК10-025-016-1-K01	360	RAL 9010	50
	25×25	СКК10-025-025-1-K01	563	RAL 9010	32
	30/2×10	СКК10-030-010-2-K01	S ₁ =135 S ₂ =135	RAL 9010	32
	40/2×16	СКК10-040-016-2-K01	S ₁ =210 S ₂ =350	RAL 9010	30
	40×16	СКК10-040-016-1-K01	576	RAL 9010	30
	40×25	СКК10-040-025-1-K01	900	RAL 9010	24
	40×40	СКК10-040-040-1-K01	1440	RAL 9010	12
	60×40	СКК10-060-040-1-K01	2160	RAL 9010	8
	60×60	СКК10-060-060-1-K01	3240	RAL 9010	12
	80×40	СКК10-080-040-1-K01	2880	RAL 9010	6
	80×60	СКК10-080-060-1-K01	4320	RAL 9010	4
	100×40	СКК10-100-040-1-K01	3600	RAL 9010	8
	100×60	СКК10-100-060-1-K01	5400	RAL 9010	8

Аксессуары для кабель-канала ЭЛЕКОР

Наименование	Описание	Материал	Цвет	Размер кабель-канала (Ш×В), мм	Артикул
Поворот 90° КМП 	Служит для соединения двух кабель-каналов одинакового типоразмера под углом 90°.	ПВХ	белый	15×10 16×16 20×10 25×16 40×16 40×25 60×40 100×40 100×60	СКК10D-P-015-010-K01 СКК10D-P-016-016-K01 СКК10D-P-020-010-K01 СКК10D-P-025-016-K01 СКК10D-P-040-016-K01 СКК10D-P-040-025-K01 СКК10D-P-060-040-K01 СКК10D-P-100-040-K01 СКК10D-P-100-060-K01
Т-образный угол КМТ 	Служит для Т-образного соединения трех кабель-каналов одинакового типоразмера.	ПВХ	белый	15×10 16×16 20×10 25×16 40×16 40×25 60×40 100×40 100×60	СКК10D-T-015-010-K01 СКК10D-T-016-016-K01 СКК10D-T-020-010-K01 СКК10D-T-025-016-K01 СКК10D-T-040-016-K01 СКК10D-T-040-025-K01 СКК10D-T-060-040-K01 СКК10D-T-100-040-K01 СКК10D-T-100-060-K01
Внутренний угол КМВ 	Служит для соединения двух кабель-каналов одинакового типоразмера на внутреннем углу 90°.	ПВХ	белый	15×10 16×16 20×10 25×16 40×16 40×25 60×40 100×40 100×60	СКК10D-V-015-010-K01 СКК10D-V-016-016-K01 СКК10D-V-020-010-K01 СКК10D-V-025-016-K01 СКК10D-V-040-016-K01 СКК10D-V-040-025-K01 СКК10D-V-060-040-K01 СКК10D-V-100-040-K01 СКК10D-V-100-060-K01
Внешний угол КМН 	Служит для соединения двух кабель-каналов одинакового типоразмера на внешнем углу 90°.	ПВХ	белый	15×10 16×16 20×10 25×16 40×16 40×25 60×40 100×40 100×60	СКК10D-N-015-010-K01 СКК10D-N-016-016-K01 СКК10D-N-020-010-K01 СКК10D-N-025-016-K01 СКК10D-N-040-016-K01 СКК10D-N-040-025-K01 СКК10D-N-060-040-K01 СКК10D-N-100-040-K01 СКК10D-N-100-060-K01
Соединитель на стык КМС 	Служит для соединения двух кабель-каналов одинакового типоразмера на прямой плоскости.	ПВХ	белый	15×10 16×16 20×10 25×16 40×16 40×25 60×40 100×40 100×60	СКК10D-S-015-010-K01 СКК10D-S-016-016-K01 СКК10D-S-020-010-K01 СКК10D-S-025-016-K01 СКК10D-S-040-016-K01 СКК10D-S-040-025-K01 СКК10D-S-060-040-K01 СКК10D-S-100-040-K01 СКК10D-S-100-060-K01
Заглушка КМЗ 	Служит для закрытия торца кабель-канала.	ПВХ	белый	15×10 16×16 20×10 25×16 40×16 40×25 60×40 100×40 100×60	СКК10D-Z-015-010-K01 СКК10D-Z-016-016-K01 СКК10D-Z-020-010-K01 СКК10D-Z-025-016-K01 СКК10D-Z-040-016-K01 СКК10D-Z-040-025-K01 СКК10D-Z-060-040-K01 СКК10D-Z-100-040-K01 СКК10D-Z-100-060-K01
Коробка универсальная КМКУ 88x88x44 	Предназначена для размещения в коробке электроустановочных изделий, имеет 2 съемные боковые стенки для соединения между собой необходимого количества универсальных коробок, также на одной боковой поверхности имеется перфорация для соединения с нужным размером кабель-канала.	АБС	белый	любой	СКК10D-U-1-K01
Распределительная коробка с контактной группой GE 41212 	Необходима для расположения в ней мест соединения проводов и легкого доступа к ним в случае необходимости. Габаритные размеры 75×75×20.	АБС	белый	любой	R060104023

Ассортимент кабель-каналов ЭЛЕКОР и аксессуаров к ним

	Размер АхВ, мм	Артикул кабель-канала		
			Внешний угол КМН Артикул / в упаковке штук	Внутренний угол КМВ Артикул / в упаковке штук
	10×7	СКК10-010-007-1-К01		
	12×12	СКК10-012-012-1-К01		
	15×10	СКК10-015-010-1-К01	СКК10D-N-015-010-К01 300 шт.	СКК10D-V-015-010-К01 336 шт.
	16×16	СКК10-016-016-1-К01	СКК10D-N-016-016-К01 300 шт.	СКК10D-V-016-016-К01 300 шт.
	20×10	СКК10-020-010-1-К01	СКК10D-N-020-010-К01 120 шт.	СКК10D-V-020-010-К01 120 шт.
	25×16	СКК10-025-016-1-К01	СКК10D-N-025-016-К01 140 шт.	СКК10D-V-025-016-К01 112 шт.
	25×25	СКК10-025-025-1-К01		
	30/2×10	СКК10-030-010-2-К01		
	40×16	СКК10-040-016-1-К01	СКК10D-N-040-016-К01 98 шт.	СКК10D-V-040-016-К01 116 шт.
	40/2×16	СКК10-040-016-2-К01	СКК10D-N-040-016-К01 98 шт.	СКК10D-V-040-016-К01 116 шт.
	40×25	СКК10-040-025-1-К01	СКК10D-N-040-025-К01 60 шт.	СКК10D-V-040-025-К01 78 шт.
	40×40	СКК10-040-040-1-К01		
	60×40	СКК10-060-040-1-К01	СКК10D-N-060-040-К01 48 шт.	СКК10D-V-060-040-К01 56 шт.
	60×60	СКК10-060-060-1-К01		
	80×40	СКК10-080-040-1-К01		
	80×60	СКК10-080-060-1-К01		
	100×40	СКК10-100-040-1-К01	СКК10D-N-100-040-К01 26 шт.	СКК10D-V-100-040-К01 30 шт.
	100×60	СКК10-100-060-1-К01	СКК10D-N-100-060-К01 12 шт.	СКК10D-V-100-060-К01 24 шт.



Заглушка КМЗ
Артикул /
в упаковке штук



Поворот 90° КМП
Артикул /
в упаковке штук



Соединитель на стык КМС
Артикул /
в упаковке штук



Т-образный угол КМТ
Артикул /
в упаковке штук



Коробка универсальная КМКУ
Артикул /
в упаковке штук

				СКК10D-U-1-K01 50 шт.
				СКК10D-U-1-K01 50 шт.
СКК10D-Z-015-010-K01 616 шт.	СКК10D-P-015-010-K01 384 шт.	СКК10D-S-015-010-K01 480 шт.	СКК10D-T-015-010-K01 240 шт.	СКК10D-U-1-K01 50 шт.
СКК10D-Z-016-016-K01 550 шт.	СКК10D-P-016-016-K01 350 шт.	СКК10D-S-016-016-K01 450 шт.	СКК10D-T-016-016-K01 200 шт.	СКК10D-U-1-K01 50 шт.
СКК10D-Z-020-010-K01 300 шт.	СКК10D-P-020-010-K01 150 шт.	СКК10D-S-020-010-K01 432 шт.	СКК10D-T-020-010-K01 90 шт.	СКК10D-U-1-K01 50 шт.
СКК10D-Z-025-016-K01 200 шт.	СКК10D-P-025-016-K01 130 шт.	СКК10D-S-025-016-K01 240 шт.	СКК10D-T-025-016-K01 90 шт.	СКК10D-U-1-K01 50 шт.
				СКК10D-U-1-K01 50 шт.
				СКК10D-U-1-K01 50 шт.
СКК10D-Z-040-016-K01 128 шт.	СКК10D-P-040-016-K01 80 шт.	СКК10D-S-040-016-K01 130 шт.	СКК10D-T-040-016-K01 68 шт.	СКК10D-U-1-K01 50 шт.
СКК10D-Z-040-016-K01 128 шт.	СКК10D-P-040-016-K01 80 шт.	СКК10D-S-040-016-K01 130 шт.	СКК10D-T-040-016-K01 68 шт.	СКК10D-U-1-K01 50 шт.
СКК10D-Z-040-025-K01 74 шт.	СКК10D-P-040-025-K01 40 шт.	СКК10D-S-040-025-K01 80 шт.	СКК10D-T-040-025-K01 40 шт.	СКК10D-U-1-K01 50 шт.
				СКК10D-U-1-K01 50 шт.
СКК10D-Z-060-040-K01 48 шт.	СКК10D-P-060-040-K01 36 шт.	СКК10D-S-060-040-K01 120 шт.	СКК10D-T-060-040-K01 28 шт.	СКК10D-U-1-K01 50 шт.
				СКК10D-U-1-K01 50 шт.
				СКК10D-U-1-K01 50 шт.
				СКК10D-U-1-K01 50 шт.
СКК10D-Z-100-040-K01 30 шт.	СКК10D-P-100-040-K01 16 шт.	СКК10D-S-100-040-K01 60 шт.	СКК 10D-T-100-040-K01 16 шт.	СКК10D-U-1-K01 50 шт.
СКК10D-Z-100-060-K01 12 шт.	СКК10D-P-100-060-K01 8 шт.	СКК10D-S-100-060-K01 48 шт.	СКК10D-T-100-060-K01 8 шт.	СКК10D-U-1-K01 50 шт.

Трубы гладкие жесткие ПВХ

Труба гладкая жесткая ПВХ (серая)



Артикул	Наружный диаметр, мм	Внутренний диаметр, мм	Цвет	Количество в упаковке, м
CTR10-016-K41-102	16	13,3	RAL 7035	102
CTR10-020-K41-102	20	17,2	RAL 7035	102
CTR10-025-K41-060	25	21,7	RAL 7035	60
CTR10-032-K41-030	32	28,3	RAL 7035	30
CTR10-040-K41-030	40	35,9	RAL 7035	30
CTR10-050-K41-015	50	45,3	RAL 7035	15
CTR10-063-K41-015	63	56,5	RAL 7035	15
CTR10-075-K03-015	75	68	RAL 7035	15
CTR10-090-K03-015	90	84	RAL 7035	15

Труба гладкая жесткая ПВХ (белая)



Артикул	Наружный диаметр, мм	Внутренний диаметр, мм	Цвет	Количество в упаковке, м
CTR10-016-K01-102	16	13,3	белый	102
CTR10-020-K01-102	20	17,2	белый	102
CTR10-025-K01-060	25	21,7	белый	60
CTR10-032-K01-030	32	28,3	белый	30
CTR10-040-K01-030	40	35,9	белый	30
CTR10-050-K01-015	50	45,3	белый	15
CTR10-063-K01-015	63	56,5	белый	15
CTR10-075-K01-015	75	68	белый	15
CTR10-090-K01-015	90	84	белый	15

Преимущества:

- Исключается возникновение пожара при коротком замыкании.
- Дополнительная защита проводки от механических повреждений.
- Широкий ассортимент позволяет решить самые сложные монтажные задачи.
- Высокая степень влаго- и пылезащитенности

Технические характеристики:

Материал:
самозатухающая композиция ПВХ.

Степень защиты:
IP 65

Прочность:
свыше 350 Н на 5 см при 20°C.

Диапазон рабочих температур:
от -5 °C до +60 °C.

Электрическое сопротивление:
не менее 100 МОм (500 В, в течение 1 мин).

Огнестойкость:
не поддерживает горение.

Цвет:
серый RAL (7035), белый.

Трубы гофрированные ПВХ

Труба гофрированная ПВХ с зондом



Артикул	Наружный диаметр, мм	Внутренний диаметр, мм	Количество в упаковке, м
СТG20-16-K41-100	16	10,7	100
СТG20-20-K41-100	20	14,1	100
СТG20-25-K41-050	25	18,3	50
СТG20-32-K41-025	32	24,3	25
СТG20-40-K41-020	40	31,2	20
СТG20-50-K41-015	50	39,6	15
СТG20-63-K41-015	63	50,6	15

Труба гофрированная ПВХ без зонда



Артикул	Наружный диаметр, мм	Внутренний диаметр, мм	Количество в упаковке, м
СТG10-16-K41-100	16	10,7	100
СТG10-20-K41-100	20	14,1	100
СТG10-25-K41-050	25	18,3	50
СТG10-32-K41-025	32	24,3	25
СТG10-40-K41-020	40	31,2	20
СТG10-50-K41-015	50	39,6	15
СТG10-63-K41-015	63	50,6	15

Преимущества:

- Исключается возникновение пожара при коротком замыкании.
- Дополнительная защита проводки от механических повреждений.
- Материал, из которого сделаны трубы, является отличным диэлектриком.
- Гибкость труб обеспечивает быстроту и удобство монтажа с минимальным количеством аксессуаров.
- Удобство протяжки кабеля обеспечивается наличием зонда.

Технические характеристики:

Материал:
самозатухающая композиция ПВХ.

Степень защиты:
IP 55

Прочность:
свыше 350 Н на 5 см при 20°C.

Диапазон рабочих температур:
от -5 °C до +60 °C.

Электрическое сопротивление:
не менее 100 МОм (500 В, в течение 1 мин).

Огнестойкость:
не поддерживает горение.

Цвет:
серый RAL (7035).





Аксессуары и крепеж для труб

Наименование	Описание	Артикул	Для трубы с внешним диаметром, мм	Упаковка, шт.
Держатель с защелкой CF 	Назначение: для крепления трубы. Конструкция держателя позволяет соединять между собой несколько держателей. Материал: АБС Цвет: RAL 7035	СТА10D-CF-16-K41-100	16	100
		СТА10D-CF-20-K41-100	20	100
		СТА10D-CF-25-K41-050	25	50
		СТА10D-CF-32-K41-040	32	40
		СТА10D-CF-40-K41-030	40	30
		СТА10D-CF-50-K41-025	50	25
Направляющая для крепления держателей GCC 	Назначение: для соединения нескольких держателей с защелкой в ряд и крепления их к поверхности. Материал: АБС Цвет: RAL 7035	СТА10D-GCC-1-K41-400		20
Держатель с защелкой и дюбелем СТ 	Назначение: для крепления трубы. В комплекте держателя уже имеется дюбель с саморезом. Материал: ПВХ Цвет: RAL 7035	СТА10D-CT-16-K41-100	16	100
		СТА10D-CT-20-K41-100	20	100
		СТА10D-CT-25-K41-100	25	100
		СТА10D-CT-32-K41-050	32	50
Хомутный держатель CFC 	Назначение: для крепления трубы. Труба надежно прикрепляется благодаря наличию защелки. Материал: АБС Цвет: RAL 7035	СТА10D-CFC-16-K41-100	16	100
		СТА10D-CFC-20-K41-100	20	100
		СТА10D-CFC-25-K41-100	25	100
		СТА10D-CFC-32-K41-050	32	50
Хомутный держатель со стяжкой CFF 	Назначение: для крепления трубы. Подходит для различных диаметров трубы благодаря наличию на основе стяжки. Материал: ПВХ Цвет: RAL 7035	СТА10D-CFF1-32-K41-100	16-32	100
		СТА10D-CFF2-63-K41-050	32-63	50
Муфта соединительная для трубы GIG 	Назначение: для прямолинейного соединения жестких гладких труб одинакового диаметра. Посредине муфты с внутренней стороны находится ограничитель. Рекомендуется для использования в сухих помещениях. Материал: АБС Цвет: RAL 7035	СТА10D-GIG-16-K41-100	16	2000
		СТА10D-GIG-20-K41-100	20	1500
		СТА10D-GIG-25-K41-050	25	700
		СТА10D-GIG-32-K41-025	32	350
		СТА10D-GIG-40-K41-001	40	1
		СТА10D-GIG-50-K41-001	50	1

Аксессуары и крепеж для труб

Наименование	Описание	Артикул	Для трубы с внешним диаметром, мм	Упаковка, шт.
Муфта для гофрированных труб, прозрачная GFLEX 	<p>Назначение: для прямолинейного соединения гофрированных труб одинакового диаметра. Посредине муфты, с внутренней стороны находится ограничитель. Рекомендуется для использования в сухих помещениях.</p> <p>Материал: ПВХ</p> <p>Цвет: прозрачный</p>	СТА10D-GFLX-16-K08-100	16	100
		СТА10D-GFLX-20-K08-100	20	100
		СТА10D-GFLX-25-K08-100	25	100
		СТА10D-GFLX-32-K08-050	32	100
		СТА10D-GFLX-40-K08-040	40	40
		СТА10D-GFLX-50-K08-020	50	20
Заглушка для гофрированных труб, прозрачная TFLEX 	<p>Назначение: для закрытия торцевой части гофрированной трубы.</p> <p>Материал: ПВХ</p> <p>Цвет: прозрачный</p>	СТА10D-TFLX-16-K08-100	16	100
		СТА10D-TFLX-20-K08-100	20	100
		СТА10D-TFLX-25-K08-100	25	100
		СТА10D-TFLX-32-K08-100	32	100
		СТА10D-TFLX-40-K08-050	40	50
		СТА10D-TFLX-50-K08-050	50	50
Муфта труба-труба, IP 65 MS 	<p>Назначение: для прямолинейного соединения гладких жестких труб одинакового диаметра. Применяется при открытой проводке во влажных, запыленных помещениях и на открытом воздухе. Герметичность гарантируется резиновыми прокладками на месте соединения с трубой с двух сторон.</p> <p>Материал: ПВХ</p> <p>Цвет: RAL 7035</p>	СТА10D-MS-16-K41-050	16	50
		СТА10D-MS-20-K41-050	20	50
		СТА10D-MS-25-K41-050	25	50
		СТА10D-MS-32-K41-025	32	25
		СТА10D-MS-40-K41-010	40	20
		СТА10D-MS-50-K41-005	50	10
Муфта труба-труба, IP 66 MY 	<p>Назначение: для прямолинейного соединения гладких жестких труб одинакового диаметра. Применяется при открытой проводке во влажных, запыленных помещениях и на открытом воздухе. Конструкция муфты обеспечивает защиту от влаги и пыли IP 66.</p> <p>Материал: ПВХ</p> <p>Цвет: RAL 7035</p>	СТА10D-MY-16-K41-025	16	25
		СТА10D-MY-20-K41-025	20	25
		СТА10D-MY-25-K41-025	25	25
		СТА10D-MY-32-K41-025	32	25
		СТА10D-MY-40-K41-010	40	10
		СТА10D-MY-50-K41-010	50	10

Аксессуары и крепеж для труб

Наименование	Описание	Артикул	Для трубы с внешним диаметром, мм	Упаковка, шт.
Стяжка универсальная с дюбелем, шурупом и шайбой, MLK 	Назначение: для крепления труб различного диаметра к поверхности. Материал: ПВХ. Цвет: RAL 7035.	СТА10D-MLK-1-K41-025	10-40	25
Муфта гибкая гофрированная с раструбами CFN 	Назначение: соединения двух труб одинакового диаметра под разными углами как в одной, так и в различных плоскостях. Материал: ПВХ Цвет: RAL 7035.	СТА10D-CFN-16-K41-020	16	20
		СТА10D-CFN-20-K41-020	20	20
		СТА10D-CFN-25-K41-020	25	20
		СТА10D-CFN-32-K41-010	32	10
Муфта гибкая труба-труба, IP 65 CXT 	Назначение: для соединения гладких жестких труб одинакового диаметра под различными углами как в одной, так и в различных плоскостях. Применяется при открытой проводке во влажных, запыленных помещениях и на открытом воздухе. Состоит из отрезка гибкой армированной трубы и двух муфт с резиновыми прокладками, обеспечивающими герметичность. Материал: ПВХ Цвет: RAL 7035.	СТА10D-CXT-16-K41-050	16	50
		СТА10D-CXT-20-K41-050	20	50
		СТА10D-CXT-25-K41-035	25	35
		СТА10D-CXT-32-K41-020	32	20
		СТА10D-CXT-40-K41-010	40	10
		СТА10D-CXT-50-K41-010	50	10
Колено открывающееся 90° CIG 	Назначение: для соединения гладких жестких труб одинакового диаметра под углом 90°. Состоит из двух одинаковых частей, соединяющихся друг с другом защелкиванием. Рекомендуется использовать в сухих помещениях. Материал: ПВХ Цвет: RAL 7035.	СТА10D-CIG-16-K41-040	16	40
		СТА10D-CIG-20-K41-025	20	25
		СТА10D-CIG-25-K41-015	25	15
		СТА10D-CIG-32-K41-010	32	10

Аксессуары и крепеж для труб





Наименование	Описание	Артикул	Для трубы с внешним диаметром, мм	Упаковка, шт.
Тройник открывающийся 90° TIG 	Назначение: для Т-образного соединения трёх гладких жестких труб. Состоит из двух одинаковых частей, соединяющихся друг с другом защелкиванием. Рекомендуется использовать в сухих помещениях. Материал: АБС. Цвет: RAL 7035.	СТА10D-TIG-16-K41-030	16	30
		СТА10D-TIG-20-K41-025	20	25
		СТА10D-TIG-25-K41-020	25	15
		СТА10D-TIG-32-K41-010	32	10

Поворот плавный на 90° с раструбами CRSG 	Назначение: для соединения гладких жестких труб одинакового диаметра под углом 90°. Рекомендуется использовать в сухих помещениях. Материал: АБС. Цвет: RAL 7035.	СТА10D-CRSG-16-K41-200	16	200
		СТА10D-CRSG-20-K41-100	20	100
		СТА10D-CRSG-25-K41-050	25	50
		СТА10D-CRSG-32-K41-001	32	10
		СТА10D-CRSG-40-K41-001	40	15
		СТА10D-CRSG-50-K41-001	50	10

Поворот на 90° труба-труба, IP 65 CS 	Назначение: для соединения гладких жестких труб одинакового диаметра под углом 90°. Применяется при открытой проводке во влажных, запыленных помещениях и на открытом воздухе. Герметичность обеспечивается двумя резиновыми прокладками в местах соединения к трубе. Материал: ПВХ. Цвет: серый RAL 7035.	СТА10D-CS-16-K41-050	16	50
		СТА10D-CS-20-K41-050	20	50
		СТА10D-CS-25-K41-050	25	50
		СТА10D-CS-32-K41-020	32	10
		СТА10D-CS-40-K41-010	40	10
		СТА10D-CS-50-K41-002	50	2

Поворот на 90° труба-труба, IP 66 CY 	Назначение: для соединения гладких жестких труб одинакового диаметра под углом 90°. Применяется при открытой проводке во влажных, запыленных помещениях и на открытом воздухе. Конструкция аксессуара позволяет обеспечить влаго- и пылезащитность IP66. Материал: ПВХ. Цвет: серый RAL 7035.	СТА10D-CY-16-K41-025	16	25
		СТА10D-CY-20-K41-025	20	25
		СТА10D-CY-25-K41-025	25	25
		СТА10D-CY-32-K41-025	32	25
		СТА10D-CY-40-K41-010	40	10
		СТА10D-CY-50-K41-010	50	10

Аксессуары и крепеж для труб

Наименование	Описание	Артикул	Для трубы с внешним диаметром, мм	Упаковка, шт.
Муфта труба-коробка, IP 65 BS16 	Назначение: для уплотнения места ввода жесткой гладкой трубы в оболочку электротехнического оборудования (ответвительные коробки, щиты и т.п.). Герметичность обеспечивается резиновыми прокладками как на месте ввода в оболочку, так и на месте контакта трубы с втулкой. Втулка укомплектована контргайкой. Материал: ПВХ. Цвет: RAL 7035.	СТА10D-BS-16-K41-050	16	50
		СТА10D-BS-20-K41-050	20	50
		СТА10D-BS-25-K41-050	25	50
		СТА10D-BS-32-K41-025	32	25
		СТА10D-BS-40-K41-020	40	20
		СТА10D-BS-50-K41-010	50	10
Коробка ответвительная тройниковая, IP 44 	Назначение: позволяет осуществлять Т-образное соединение трех жестких труб, возможность установки клемника. Рекомендуется использовать в сухих помещениях. Материал: АБС Цвет: RAL 7035.	R060107001	20	10
		R060107002	25	10
Коробка ответвительная тройниковая, IP 65 	Назначение: позволяет осуществлять Т-образное соединение трех жестких труб, возможность установки клемника. Применяется при открытой проводке во влажных и запыленных местах. Материал: АБС. Цвет: RAL 7035.	R060107003	20	10
		R060107004	25	10
Переходник d20-16, IP 65 для коробки ответвительной 	Назначение: для соединения с коробкой ответвительной труб диаметром $\varnothing 16$ мм и $\varnothing 20$ мм. Материал: АБС. Цвет: RAL 7035.	R060107005	20-16	5
		R060107006	25-20	5

Аксессуары и крепеж для труб

Наименование	Описание	Артикул	Для трубы с внешним диаметром, мм	Для армированной трубы с внутренним диаметром, мм	Упаковка, шт.
Муфта-переходник труба гладкая – труба армированная IP 65 GS 	Назначение: для быстрого соединения гибкой армированной трубы и жесткой гладкой трубы. Материал: ПВХ. Цвет: RAL 7035.	СТА10D-GS-16-K41-050	16	12	50
		СТА10D-GS-20-K41-050	20	16	50
		СТА10D-GS-25-K41-050	25	20	50
		СТА10D-GS-32-K41-025	32	25	25
		СТА10D-GS-40-K41-025	40	32	25
		СТА10D-GS-50-K41-025	50	40	10

Муфта-переходник труба армированная – труба гладкая жесткая IP 65, GA 	Назначение: для соединения гладкой жесткой трубы и трубы армированной. Материал: ПВХ. Цвет: RAL 7035.	СТА10D-GA-16-K41-050	16	16	50
		СТА10D-GA-20-K41-050	20	20	50
		СТА10D-GA-25-K41-040	25	25	40
		СТА10D-GA-32-K41-020	32	32	10

Наименование	Описание	Артикул	Для трубы с внешним диаметром, мм	Для бокса с внутренним диаметром, мм	Упаковка, шт.
Втулка уплотнительная IP 44, GW 	Назначение: для соединения гладкой жесткой трубы с распределительными щитками (боксами). Материал: резина. Цвет: RAL 7035.	СТА10D-GW-16-K41-050	16	23	50
		СТА10D-GW-20-K41-050	20	23	50
		СТА10D-GW-25-K41-025	25	29	25
		СТА10D-GW-32-K41-015	32	37	15
		СТА10D-GW-40-K41-010	40	37	10
		СТА10D-GW-50-K41-010	50	48	10

Наименование	Описание	Артикул	Для трубы с внешним диаметром, мм	Для провода с внешним диаметром, мм	Упаковка, шт.
Муфта труба – провод IP 65, LX 	Назначение: для соединения с высокой степенью влаго- и пылезащиты гладкой жесткой трубы с проводом. Материал: ПВХ. Цвет: RAL 7035.	СТА10D-LX-2006-K41-010	20	3-6	10
		СТА10D-LX-2009-K41-010	20	6-9	10
		СТА10D-LX-2012-K41-010	20	9-12	10

Металлорукав РЗ-ЦХ

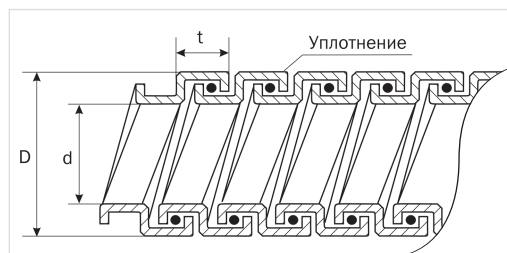

Металлорукав РЗ-ЦХ

Р – рукав
 З – тип: негерметичный
 Ц – материал: стальная оцинкованная лента
 Х – уплотнение: хлопчатобумажное
 6, 8, ... 100 – диаметр условного прохода (мм)

Артикул	Условный проход, мм	Наибольший наружный диаметр, мм	Наименьший внутренний диаметр, мм	Наименьший радиус при изгибе, мм	Разрывное усилие, кг.	Масса одного м.п., кг.	Количество в бухте, м
R060601001	6	9,7	5,5	35	35	0,06	100
R060601002	8	11,6	7,8	40	40	0,07	100
R060601003	10	13,9	9,1	55	45	0,095	100
R060601004	12	15,9	10,9	75	70	0,115	100
R060601005	15	18,9	14,9	75	80	0,155	100
R060601006	18	21,9	16,9	90	85	0,175	50
R060601007	20	24	18,7	90	100	0,22	50
R060601008	22	26	20,7	110	100	0,23	50
R060601018	25	30,8	23,7	110	110	0,24	25
R060601010	32	38	30,4	150	130	0,425	25
R060601011	38	44	36,4	180	150	0,485	25
R060601013	50	58,7	46,5	245	250	0,65	20

Преимущества:

- Защита проводки от механических повреждений.
- Защита от возгорания при коротком замыкании.
- Гибкость металлорукава обеспечивает удобство монтажа без дополнительных аксессуаров и приспособлений.
- Защита кабеля внутри металлорукава от перегибов.
- Является экраном от электромагнитных помех.
- Защита от грызунов.

Технические характеристики:

Материал:
стальная оцинкованная лента.

Уплотнение:
хлопчатобумажное.

Диапазон рабочих температур:
до +100 °С.

Крепеж для металлорукава

Скоба металлическая однолапковая

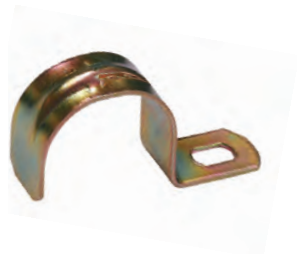

Артикул	Внутренний диаметр скобы, мм	Для металлорукава с условным проходом, мм	Количество в упаковке, шт.
R060602023	10	6	200
R060602024	12	8	100
R060602025	14	10	100
R060602026	16	12	100
R060602027	20	15	100
R060602028	22	18	100
R060602029	25	20,22	100
R060602030	35	25	100
R060602031	40	32	50
R060602032	50	38	50

Скоба металлическая двухлапковая



Артикул	Внутренний диаметр, мм	Для металлорукава с условным проходом, мм	Количество в упаковке, шт.
R060603012	10-11	6	100
R060603014	12-13	8	100
R060603015	14-15	10	100
R060603016	16-17	12	100
R060603017	19-20	15	100
R060603018	21-22	18	100
R060603019	25-26	20,22	100
R060603020	31-32	25	50
R060603021	38-40	32	50
R060603022	48-50	38	50

Скоба металлическая двухкомпонентная



Артикул	Внутренний диаметр, мм	Для металлорукава с условным проходом, мм	Количество в упаковке, шт.
R060604010	10-11	6	100
R060604011	12-13	8	100
R060604012	14-15	10	100
R060604013	16-17	12	100
R060604014	19-20	15	100
R060604015	21-22	18	100
R060604016	25-26	20,22	100
R060604017	31-32	25	100
R060604018	38-40	32	50