

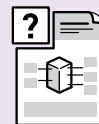

# Электро- установочные изделия специального назначения

Антивандалная  
серия Soliroc™



**НОВИНКА**  
стр. 582  
Презентация  
системы

Пыле- и  
влагозащитная  
серия Plexo™

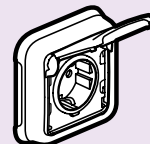

**НОВИНКА**  
стр. 586  
Серия Artic с  
антибактериаль-  
ным покрытием

Распределитель-  
ные коробки Plexo

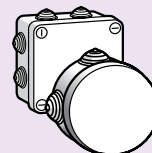

стр. 597  
Механизмы  
Plexo 66

Серия Oteo

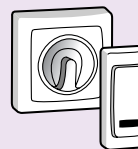

стр. 603  
Oteo

Многорозеточные  
блоки

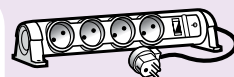

**НОВИНКА**  
стр. 608  
Много-  
розеточные  
блоки

Серия Элиум

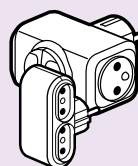

**НОВИНКА**  
стр. 610  
Вилки, розетки,  
многорозеточные  
блоки и адаптеры  
серии Элиум

## НОВИНКИ 2011



Антивандалная  
серия Soliroc™  
стр. 584



Plexo™  
Антибактери-  
альная серия  
Artic  
стр. 586



**НОВИНКА**  
**стр. 584**  
Механизм управления  
освещением Soliroc

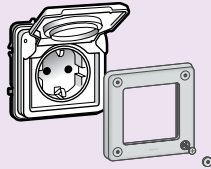

**НОВИНКА**  
**стр. 584**  
Механизмы Soliroc

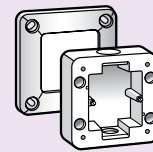

**НОВИНКА**  
**стр. 585**  
Аксессуары Soliroc

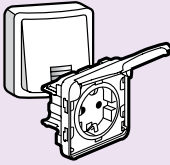

**НОВИНКА**  
**стр. 589**  
Механизмы Plexo™

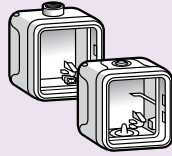

**стр. 594**  
Коробки  
и суппорты  
Plexo™

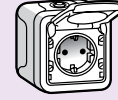

**стр. 595**  
Моноблоки  
Plexo™



**стр. 607**  
Таблица выбора



**Новые  
много-  
розеточные  
блоки**  
**стр. 608**



**Вилки, розетки,  
адаптеры и  
многорозеточные  
блоки  
серии Элиум**  
**стр. 610**



## Гарантированная прочность и защита от воздействия внешней среды

Программы Soliroc™ и Plexo™ гарантируют прочность электроустановочных изделий и надежную защиту от влаги



Новая программа Soliroc™ IK 10 гарантирует прочность и надежность оборудования, установленного в местах без наблюдения, а также в местах с высоким риском повреждения электрооборудования.

Для монтажа как внутри, так и снаружи помещений: переходы, публичные места, туннели, офисы, коммерческие здания, школьные учреждения, развлекательные учреждения...



Кабель-каналы DLP  
с оборудованием  
Программы Mosaic™

► PLEXO<sup>3</sup> ЩИТЫ **НОВИНКА**



Стр. 229  
Распределительные щитки со степенью защиты IP 65 – IK 09

► СВЕТИЛЬНИКИ НАСТЕННЫЕ



Стр. 774  
Пыле- и влагозащищенные светильники

► SOLIROC IP 55 **НОВИНКА**



Стр. 584  
Антивандажные изделия со степенью защиты IP 55 и IK 10

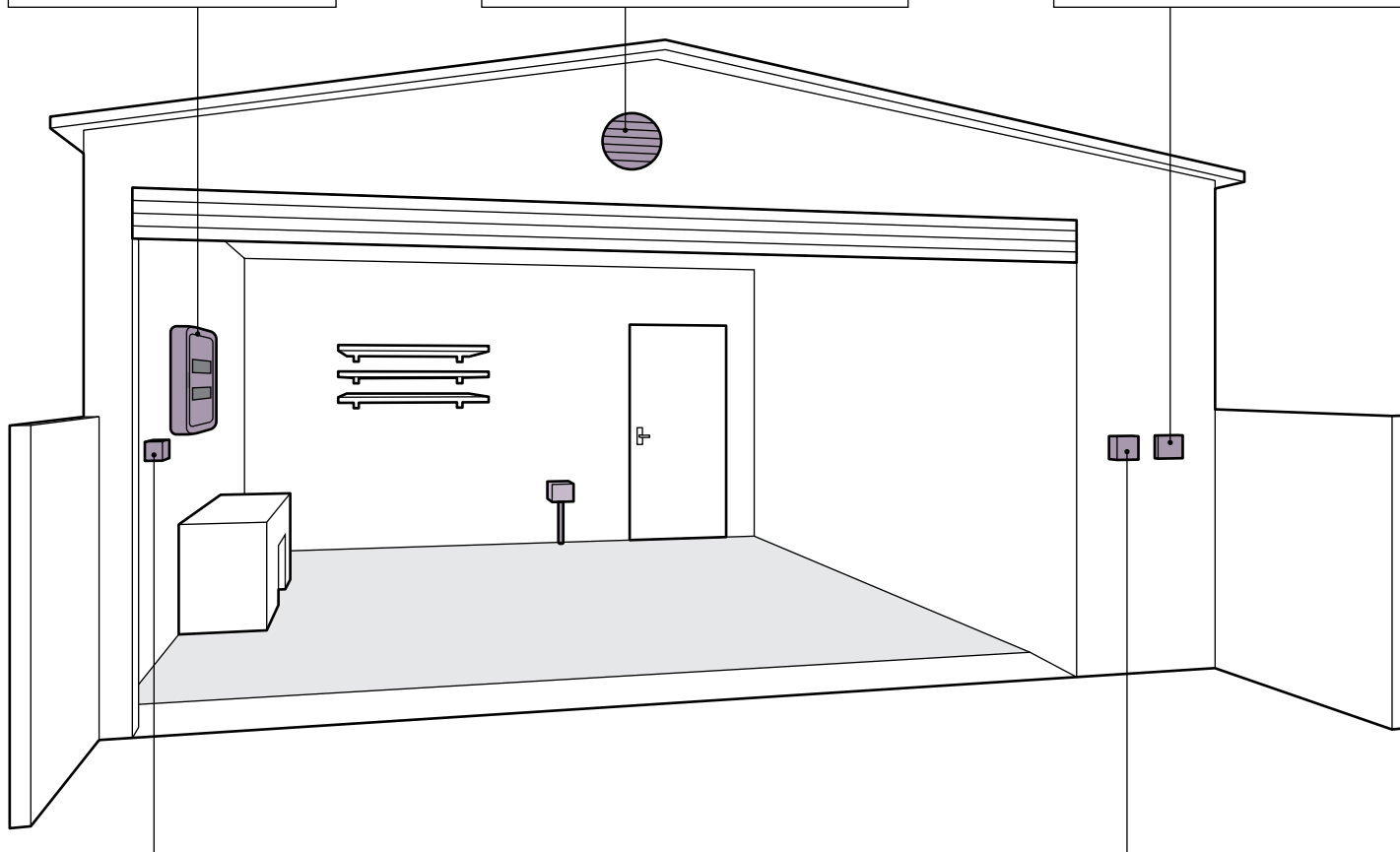

► PLEXO IP 55



Стр. 586  
Стойкие к внешним климатическим воздействиям распределительные устройства

► PLEXO IP 66



Стр. 597  
Гарантируют высокую степень защиты

**СИСТЕМЫ И РЕШЕНИЯ LEGRAND  
ДЛЯ ВАШИХ ПРОЕКТОВ**



Модульное оборудование защиты и управления  
Стр. 158



Система XL<sup>3</sup>  
Стр. 232



Домашние сети  
Стр. 456



Электроустановочные изделия  
Стр. 481

## программа Soliroc™

### механизмы управления освещением



778 11



778 25

Предназначены для установки в помещениях с массовым пребыванием людей, в проходных зонах, на паркингах, в холлах многоквартирных домов и т.д.  
Высокая степень влагоустойчивости и ударопрочности IK 10  
Рамка крепится к стене штифтами в четырех точках, которые с усилием закрываются 4 заглушками (чтобы снять, требуется их высверлить)  
Механизмы поставляются с лицевыми панелями

Упак.	Кат.№	Выключатели и переключатели 10 AX - 250 В~ - IK 10 - IP 55
1	778 11	Переключатель на два направления
1	778 21	
1	778 12	Переключатель на два направления с подсветкой
1	778 14	
1	778 13	Переключатель на два направления с индикацией
1	778 22	
1	778 13	Переключатель на два направления с окошком маркировки
1	778 22	

Упак.	Кат.№	Автоматические ИК-выключатели IK 10 - IP 55
1	778 25	Реагируют на ИК-излучение Регулировка радиуса действия лучей: от 3 до 10 м Угол обнаружения в горизонтальной плоскости: 130° Регулировка уровня освещенности: от 3 до 1000 люкс Регулировка выдержки времени от 1 с до 16 мин с повтором цикла при детектировании движения. Возможность принудительного включения посредством кнопки с НЗ контактом. Встроенная защита от перегрузок и короткого замыкания. Рекомендуется устанавливать в коробке глубиной 50 мм

Упак.	Кат.№	С нейтралью, 3-проводной монтаж, 1000 Вт
1	778 25	Используется для управления: - лампами накаливания и галогенными лампами до 1000 Вт для сети 230 В~ - галогенными лампами СНН с ферромагнитным или электронным трансформатором до 500 ВА - люминесцентными лампами 500 ВА Может управлять вентилятором (до 100 ВА)

Упак.	Кат.№	Без нейтрали, 2-проводной монтаж, 400 Вт
1	778 27	Устанавливается на место традиционного выключателя без необходимости прокладки дополнительной электропроводки. Используется для управления лампами накаливания, галогенными лампами от 40 Вт до 400 Вт для сети 230 В~ или галогенными лампами СНН с ферромагнитным или электронным трансформатором от 40 до 400 ВА

Упак.	Кат.№	Выключатели без фиксации 6 А - 230 В~ - IK 10 - IP 55
1	778 41	Кнопка с переключающимся контактом НО-НЗ

## программа Soliroc™

### другие функции



778 23



778 74 + 697 95

Предназначены для установки в помещениях с массовым пребыванием людей, в проходных зонах, на паркингах, в холлах многоквартирных домов и т.д.  
Высокая степень влагоустойчивости и ударопрочности IK 10  
Рамка крепится к стене штифтами в четырех точках, которые с усилием закрываются 4 заглушками (чтобы снять, требуется их высверлить)  
Механизмы поставляются с лицевыми панелями

Упак.	Кат.№	Выключатель с задержкой срабатывания - IK 10 - IP 55
1	778 23	Без нейтрали, 2-проводной - 1000 Вт Позволяет управлять лампами накаливания, галогенными лампами 230 В ~ до 1000 Вт, люминесцентными лампами и галогенными лампами с электронным или ферромагнитным трансформатором до 400 ВА Может управлять приводом (например, вентилятора) - 250 ВА. Задержка срабатывания от 25 с до 15 мин

Упак.	Кат.№	Выключатели с ключом - IK 10 - IP 54
1	778 74	Выключатель с ключом 2-позиционный 2 контакта НО - 6 А - 230 В Ключ извлекается только в центральном положении
1	778 75	

Упак.	Кат.№	Считыватели для установки вне помещений IP 55 - IK 10
1	778 77	Считыватель с картой IP 55 Технические характеристики аналогичны Кат. №. 767 02 (стр. 629). Доступны мастер-карта Кат. № 767 11 и электронный пропуск пользователя Кат. № 767 10 Поставляется с рамкой Soliroc. Скрытый монтаж

Упак.	Кат.№	Автономная кодовая панель с кнопкой IP 55
1	778 76	12/24 ~/ 100 мА 1 релейный выход для замка 1 вход кнопки для разблокировки из помещения Открытый монтаж (стр. 629)

Упак.	Кат.№	Считыватель с кодовой клавиатурой IP 55 и кнопкой
1	778 78	1 12/24 ~/ 100 мА 1 релейный выход замка 1 вход кнопки для разблокировки из помещения 1 кнопка на лицевой панели для звонка или открытой двери. Открытый монтаж (стр. 629)

Упак.	Кат.№	Световой указатель 230 В~ - IK 10 - IP 55
1	778 68	Механизм со встроенными светодиодами белого цвета и откидной крышкой под маркировку (стр. 629). Два уровня мощности на выбор (0,2 Вт или 1 Вт)

Упак.	Кат.№	Подсветка лестничная - IK 10 - IP 55
1	778 67	Позволяет освещать лестничные ступени и т.п.. 250 В~. Поставляется в комплекте с: - рамкой Soliroc; - набором из 4-х заглушек для установки рамки универсальным суппортом Механизм со встроенными светодиодами белого цвета (2 Вт) и откидной крышкой под маркировку

## программа Soliroc™

розетки, выводы кабеля

## программа Soliroc™

рамки, накладные коробки, аксессуары



778 31



778 91



778 51

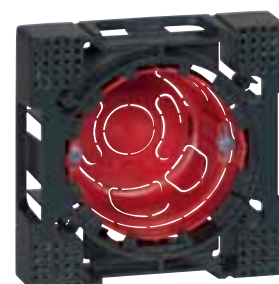

778 83 + 801 08

Предназначены для установки в помещениях с массовым пребыванием людей, в проходных зонах, на паркингах, в холлах многоквартирных домов и т.д.  
Высокая степень влагоустойчивости и ударопрочности IK 10  
Рамка крепится к стене штифтами в четырех точках, которые с усилием закрываются 4 заглушками (чтобы снять, требуется их высверлить)  
Механизмы поставляются с лицевыми панелями

Упак.	Кат. №	Розетки - IK 10
1	778 31	<b>Французского стандарта 16 А - 250 В</b> 2К+3 с безвинтовыми зажимами с крышкой IP 55
1	778 33	2К+3 с безвинтовыми зажимами с запираемой крышкой IP 55
1	778 32	2К+3 с безвинтовыми зажимами без крышки IP 20
1	778 35	<b>Немецкого стандарта 16 А - 250 В</b> 2К+3 с защитными шторками, винтовыми зажимами, с крышкой IP 55
1	778 36	2К+3 с защитными шторками, винтовыми зажимами, без крышки IP 20
1	778 37	2К+3 с защитными шторками, винтовыми зажимами и запираемой крышкой IP 55
1	778 82	Розетка ТВ со штекером 0-2400 МГц
1	778 91	<b>Информационная розетка - IK 10 - IP 20</b> Розетка RJ 45 кат. 6 - FTP
1	778 50	<b>Кабельный вывод - IK 10 - IP 55</b> Поставляется с кабельным зажимом

Упак.	Кат. №	Рамки - IK 10
1	778 51	Поставляются с 4-мя заглушками Одноместная рамка 110 x 110 мм
1	778 52	2-местная рамка 110 x 181 мм Горизонтальный или вертикальный монтаж
1	778 53	Межосевое расстояние 71 мм 3-местная рамка 110 x 252 мм Горизонтальный или вертикальный монтаж Межосевое расстояние 71 мм
1	778 90	<b>Накладные коробки IK 10</b> Для механизмов Soliroc (кроме Кат. № 778 74/75) Одноместная коробка 110 x 110 x 45 мм кроме кат. № 778 74/75
1	778 92	2-местная коробка 110 x 181 x 45 мм Горизонтальный или вертикальный монтаж Межосевое расстояние 71 мм
5	778 96	<b>Аксессуары</b> <b>Запасные заглушки</b> Демонтируются только путем высверливания. Набор из 4 шт. <b>Прокладки для сглаживания дефектов поверхности</b> Выполнены из пеноматериала для сглаживания неровностей стены.
1	778 85	Для одноместной рамки
1	778 86	Для 2-местной рамки
1	778 87	Для 3-местной рамки
1	778 66	<b>Заглушка</b> 2 модуля
1	778 80	<b>Адаптеры Soliroc для механизмов Mosaic – IK 10</b> Для механизмов Mosaic. 2 модуля Адаптер с крышкой - IP 55
1	778 81	Адаптер без крышки - IP 20
1	778 83	<b>Адаптер для заделки в стене</b> Используется с коробками Vatibox для кирпичных и бетонных стен, монтируемыми в стену. Рамка Soliroc крепится непосредственно на адаптер без необходимости сверления отверстий и без применения штифтов. Одноместный адаптер подходит для установки в двухместные коробки.

**Запасные лампочки кат. № 676 66/68**  
(стр. 513)



ПРОГРАММА PLEXO, АНТИБАКТЕРИАЛЬНАЯ СЕРИЯ ARTIC

НОВИНКА

## Антибактериальная защита

Специальная адаптация для помещений с повышенными требованиями к гигиене: пищевая промышленность, предприятия питания, медучреждения и т.п.



Переключатель  
на 2 направления, 10 А

### НОВАЯ ПРОГРАММА PLEXO ARTIC

Вы получаете тройное преимущество:

- ▶ эстетика
- ▶ гигиена
- ▶ влагозащищенность IP55

# Plexo IP 55 – IK 07

серия Artic с антибактериальным покрытием

**НОВИНКА**



707 11



707 33



707 82



707 22

Оборудование с антибактериальным покрытием на основе ионов серебра Ag<sup>+</sup>

Дополнительная защита от распространения микробов

Специально адаптировано для помещений с повышенными требованиями к гигиене: пищевая промышленность, предприятия питания, медучреждения и т.п.... IP55 - IK07

Механизмы поставляются с лицевыми панелями

Коробки и суппорт поставляются с рамкой

Упак	Кат. №	<b>Выключатели 10 AX* – 250 В<sup>~</sup></b>	
		<b>IP 55 – IK 07</b>	
	Белый		
5	707 11		Переключатель на два направления, 10А
5	707 27		Двухполюсный выключатель
5	707 26		Переключатель двухклавишный на два направления
5	707 61		Переключатель на два направления в сборе, 10А

Упак	Кат. №	<b>Кнопки 10 А – 250 В<sup>~</sup></b>	
		<b>IP 55 – IK 07</b>	
	Белый		
5	707 30		Кнопка
5	707 32		Кнопка с подсветкой
5	707 33		Кнопка с подсветкой и с держателем этикетки
5	707 82		Кнопка с подсветкой в сборе
5	707 83		Кнопка с подсветкой и держателем этикетки в сборе

Упак	Кат. №	<b>Розетки 16 А – 250 В<sup>~</sup></b>	
		<b>IP 55 – IK 07</b>	
	Белый		
5	707 21		Розетка 2К+3, французский стандарт 16А
5	707 71		Розетка 2К+3, французский стандарт в сборе 16А
5	707 22		Розетка 2К+3, немецкий стандарт 16А
5	707 72		Розетка 2К+3, немецкий стандарт в сборе 16А
5	707 73		Розетка 2К+3, немецкий стандарт в сборе с грифами 16А

\* X - в цепи люминесцентных ламп



# Plexo IP 55 – IK 07

серия Artic с антибактериальным покрытием

**НОВИНКА**



707 24



707 88

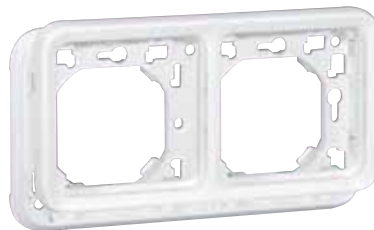

707 94



707 42

Оборудование с антибактериальным покрытием на основе ионов серебра Ag<sup>+</sup>

Дополнительная защита от распространения микробов

Специально адаптировано для помещений с повышенными требованиями к гигиене: пищевая промышленность, предприятия питания, медучреждения и т.п....

IP55 - IK07

Механизмы поставляются с лицевыми панелями

Коробки и суппорт поставляются с рамкой

## Упак Кат. № Розетки телевизионные

Упак	Кат. №	Розетки телевизионные
1	707 24	<p><b>IP 55 – IK 07</b> <b>Розетка ТВ-R-SAT 2400 МГц</b></p>  <p>Для подключения частотных и спутниковых каналов с индивидуальным демодулятором Для приема аналоговых и цифровых передач Оснащены клеммами для подключения коаксиального кабеля</p>

Упак	Кат. №	Вывод кабеля 16 А – 250 В~
5	707 88	<p><b>Вывод кабеля</b> <b>Для монтажных коробок Ø67 мм максимум</b></p> <p>Оснащен фиксатором кабеля Фиксируется с межосевым расстоянием 82 мм</p>

## Упак Кат. № Рамки-суппорты

Упак	Кат. №	Рамки-суппорты
10	707 92	<p><b>Рамки-суппорты для встроенного монтажа с использованием монтажных коробок VatiBox IP 55 - IK 07</b></p> <p>Рамка с суппортом для скрытого монтажа 1 поста</p>
1	707 94	<p>Рамка горизонтальная с суппортом для скрытого монтажа 2 поста</p>
1	707 49	<p>Рамка вертикальная с суппортом для скрытого монтажа 2 поста</p>
1	707 93	<p>Рамка с суппортом для скрытого монтажа 1 пост с грифами</p>

## Упак Кат. № Накладные коробки

Упак	Кат. №	Накладные коробки
10	707 41	<p><b>Заглушки с мембраной, съемные, без прорезей</b></p> <p>Коробка для накладного монтажа 1 пост</p>
1	707 42	<p>Горизонтальная коробка для накладного монтажа, 2 поста</p>
1	707 43	<p>Вертикальная коробка для накладного монтажа, 2 поста</p>

# Plexo IP 55 – IK 07

механизмы



695 13



695 25



695 04



695 43

Механизмы с лицевой панелью

Устанавливаются в коробки для накладного монтажа (см. стр. 594) или в суппорты с рамкой для встроенного монтажа (см. стр. 594)

Механизмы с подсветкой в комплекте с лампами 230 В ~ (кроме 695 43 / 695 44 / 696 33 / 696 34: поставляются с лампами 12 В)

Лампы и аксессуары (см. стр. 596)

Присоединение без инструмента

Упак	Кат. №		Изображение	Описание
	Серый	Белый		
10	695 11	696 11		Однополюсный переключатель на два направления
10/5	695 12	696 12		Однополюсный переключатель на два направления с индикацией В комплекте с лампой
5	695 13	696 13		Однополюсный переключатель на два направления с подсветкой В комплекте с лампой
5	695 21			Промежуточный переключатель
10	695 25	696 25		Двухклавишный переключатель на два направления
5	695 26	696 26		Двухклавишный переключатель с подсветкой В комплекте с лампой
10	695 30	696 27		Двухполюсный выключатель

## Выключатели и переключатели 10 AX\* - 250 В ~

### IP 55 – IK 07

Упак	Кат. №		Изображение	Описание
	Серый	Белый		
10/5	695 40	696 30		Кнопочный выключатель Н.О. контакт
10	695 41	696 31		Кнопочный выключатель (Н.О.+Н.З. контакты)
10/5	695 42	696 32		Кнопочный выключатель с подсветкой, Н.О. контакт
10	695 43	696 33		Кнопочный выключатель с подсветкой, Н.О. контакт, с держателем этикетки В комплекте с лампой 12 В Может оснащаться лампой 230 В (см. стр. 596)
5	695 44	696 34		Кнопочный выключатель с подсветкой (Н.О. + Н.З. контакты) с держателем этикетки В комплекте с лампой 12 В Может оснащаться лампой 230 В (см. стр. 596)

## Кнопочные выключатели 10 А

### IP 55 – IK 07

Упак	Кат. №		Изображение	Описание
	Серый	Белый		
5	695 04	696 04		Электронный 2-проводный В комплекте с лампой

Регулируемая задержка: от 25 с до 15 мин.  
 Допустимая мощность нагрузки:  
 - 1000 Вт – лампы накаливания и галогенные лампы 230 В  
 - 400 Вт – галогенные лампы 130 В  
 - 400 ВА – низковольтные галогенные лампы  
 - 400 ВА – люминесцентные лампы  
 - 2300 Вт – активная нагрузка (электронагреватели)

## Выключатель с подсветкой 250 В ~ с задержкой отключения

### IP 55

\* X - в цепи люминесцентных ламп

## Plexo IP 55 – IK 07

механизмы (продолжение)



695 00



695 02



695 17



695 34





Механизмы с лицевой панелью

Устанавливаются в коробки для накладного монтажа (см. стр. 594) или в суппорты с рамкой для встроенного монтажа (см. стр. 594)

Лампы и аксессуары (см. стр. 596)

Присоединение без инструмента

Упак	Кат. №	Датчики движения 230 В ~
1	695 00	<p><b>2-проводный (без нейтрального провода), IP 55 – IK 07</b></p> <p>Серый/Белый</p>  <p>Можно использовать вместо однополюсного выключателя Присоединять дополнительные провода не требуется</p> <p>Допустимая мощность нагрузки: от 60 до 300 Вт для ламп накаливания и галогенных ламп 230 В~ Регулируемая задержка: от 6 с до 6 мин. Угол обнаружения приближающегося объекта: 130° Уставка освещенности: от 3 до 1000 лк Максимальная дальность обнаружения: 8 м (регулируется)</p>
1	695 02	<p><b>3-проводный (с нейтральным проводом), IP 55 – IK 07</b></p>  <p>Допустимая мощность нагрузки: от 500 до 1000 Вт - лампы накаливания и галогенные лампы 230 В~ - низковольтные галогенные лампы - люминесцентные компактные лампы Регулируемая задержка: от 1 с до 16 мин. Угол обнаружения приближающегося объекта: 180° Уставка освещенности: от 3 до 1000 лк Максимальная дальность обнаружения: 8 м (регулируется)</p>
1	695 01	<p><b>2-проводный (без нейтрального провода); с функцией ВКЛ/ОТКЛ, IP 55</b></p>  <p>Можно использовать вместо однополюсного выключателя Присоединять дополнительные провода не требуется</p> <p>Оснащен кнопками ручного включения и отключения Допустимая мощность нагрузки: от 40 до 400 Вт для ламп накаливания и галогенных ламп 230 В ~ Регулируемая задержка: от 1 с до 16 мин. Угол обнаружения приближающегося объекта: 180° Уставка освещенности: от 3 до 1000 лк Максимальная дальность обнаружения: 8 м (регулируется)</p>

Упак	Кат. №	Сумеречные выключатели 230 В ~
5	695 17	<p><b>Сумеречные выключатели, одна функция, IP 55 - IK 07</b></p> <p>Серый</p>  <p>Можно использовать для автоматического включения и отключения освещения по уровню освещенности (при наступлении сумерек и рассвета)</p>
	696 17	<p>Поставляется с фотоэлементом в полностью собранном виде Допустимая мощность нагрузки: - 1400 Вт – лампы накаливания и галогенные лампы 230 В~ - 400 ВА – люминесцентные лампы Уставка освещенности: от 0,5 до 1500 лк</p>
5	695 18	<p><b>Фотоэлемент – IP 55</b></p>  <p>Предназначен для работы с сумеречными выключателями кат. № 037 21/23/25</p>
1	695 34	<p><b>Выключатели с ключом 3 А, 250 В ~</b></p> <p>Серый</p> <p>Укомплектован ключом RONIS n° 455 Ключ извлекается в любом положении замка</p>  <p>Обозначены два положения «0-I» (ОТКЛ–ВКЛ) 2 Н.О. контакта</p>
1	695 35	 <p>Обозначены три положения «I-0-II» (ВКЛ I–ОТКЛ–ВКЛ II) 2 Н.О. контакта</p>

# Plexo IP 55 – IK 07

механизмы (продолжение)



695 08



695 47



695 49



695 83 + 695 91

Механизмы с лицевой панелью

Устанавливаются в коробки для накладного монтажа (см. стр. 594) или в суппорты с рамкой для встроенного монтажа (см. стр. 594)

Упак	Кат. №	Механизмы управления приводами	
5	695 38		Двухклавишный переключатель для прямого управления приводами
1	696 29		Двухклавишный переключатель для прямого управления приводами
5	695 39		Двухклавишный кнопочный выключатель для систем с электронным блоком управления: 10 А, 250 В ~

Упак	Кат. №	Электронный комнатный термостат – 250 В ~	
1	695 08		<p>Поддержание заданной температуры во влажных помещениях или в помещениях специализированного назначения (например, в производственных помещениях, лабораториях, теплицах и т. д.)</p> <p>Диапазон изменения уставки: от 7 до 30 °С</p> <p>Работает от сети: 230 В ~, 50/60 Гц</p> <p>С кнопкой переключения режимов охлаждения/нагрев</p>

Упак	Кат. №	Световые указатели IP 55 – IK 07		
10	695 83		<p><b>Световой индикатор</b></p> <p>Используется с лампами Е 10 (в комплекте), 5 Вт; 230 В ~</p> <p>Винтовые зажимы</p> <p>Поставляется без рассеивателя (см. ниже)</p>	
				Серый/Белый
5	695 88		<b>Рассеиватель для светового индикатора</b>	
5	695 89			Прозрачный
5	695 90			Зеленый
5	695 91			Оранжевый

Упак	Кат. №	Механизмы экстренного отключения 3 А 230 В ~	
1	695 47		<p>Поставляются с наклейкой «Экстренное отключение» на нескольких языках</p> <p>Желтая лицевая панель и красная кнопка</p> <p>Кнопка экстренного отключения</p> <p>Один Н.З. контакт</p> <p>Один полюс</p>
1	695 48		<p>Кнопка экстренного отключения с ключом возврата в исходное состояние</p> <p>Н.О. и Н.З. контакты</p> <p>Укомплектована ключом RONIS n° 455</p> <p>Ключ извлекается только в положении «0»</p>
1	695 49		<p>Кнопка экстренного отключения с фиксацией. Возврат в начальное состояние поворотом толкателя на 1/4 оборота</p> <p>Н.О. и Н.З. контакты</p>

Упак	Кат. №	Технические детекторы	
1	695 92		<p>Оборудованы сигнальным индикатором. Транслируют аварийный сигнал замыканием контакта Н.О. 1 А - 48 В ~ 24 В = на модуль технической сигнализации или телефонный трансмиттер Кат. 432 76.</p> <p><b>Детектор газа IP 31 – IK 07</b></p> <p>Служит для обнаружения и подачи сигнала об утечке газа метана, бутана, пропана и бытового газа.</p> <p>Напряжение – 12 В = подается с блока питания Кат. № 042 10</p> <p>Потребляемый ток:</p> <ul style="list-style-type: none"> <li>- 170 мА в дежурном режиме</li> <li>- 190 мА при подаче аварийного сигнала</li> </ul>
1	695 93		<p><b>Детектор затопления IP 41 – IK 07</b></p> <p>Предназначен для обнаружения жидкости на высоте расположения датчика. Питание от трансформатора Кат. № 042 25 или от блока питания Кат. № 042 10.</p> <p>Напряжение питания: 12 В постоянного или ~</p> <p>Потребляемый ток:</p> <ul style="list-style-type: none"> <li>• 0,2 мА в дежурном режиме</li> <li>• 20 мА при подаче аварийного сигнала</li> </ul> <p>Поставляется в комплекте с датчиком и шнуром длиной 2 м.</p>
1	695 94		<p><b>Детектор повышения температуры в морозильной камере IP 41 – IK 07</b></p> <p>Служит для подачи сигнала при превышении температуры минус 15 °С.</p> <p>Напряжение - 12В +/- подается с трансформатора Кат. № 744 84/042 25 или блока питания Кат. № 042 10</p> <p>Потребляемый ток:</p> <ul style="list-style-type: none"> <li>- 0,2 мА в дежурном режиме</li> <li>- 20 мА при подаче аварийного сигнала</li> </ul> <p>Поставляется с датчиком и шнуром длиной 2 м</p>

# Plexo IP 55 – IK 07

механизмы (продолжение)



Механизмы с лицевой панелью

Устанавливаются в коробки для накладного монтажа (см. стр. 594) или в суппорты с рамкой для встроенного монтажа (см. стр. 594)

Упак	Кат. №	Розетки	Упак	Кат. №	Розетки с заводским монтажом 16 А - 250 В~ (продолжение)
10	Серый 695 71   Белый 696 39	<b>Немецкий стандарт 16 А – 250 В~</b> 2К + 3 с винтовыми зажимами	5	Серый 695 62   Белый 696 42	<b>Французский стандарт</b> 2 x 2К + 3, горизонтальные
1015	695 70   696 40	2К + 3 с безвинтовыми зажимами	5	695 63   696 43	2 x 2К + 3, вертикальные
1015	695 52   696 22	<b>Французский стандарт 16 А – 250 В~</b> 2К + 3 со шторками для защиты детей, с винтовыми зажимами	5	695 64   696 44	3 x 2К + 3, горизонтальные
10	695 51   696 21	2К + 3 со шторками для защиты детей, с безвинтовыми зажимами			
5	695 53   696 23	2К + 3 с блокировкой, с винтовыми зажимами			
5	695 55	2К + 3 с автоматически открывающейся защитной крышкой, с безвинтовыми зажимами			
10	502 99	Блокиратор Кат. № 695 53 для защиты от неправильного подсоединения устройств			
5	Серый 695 76	<b>Розетки с заводским монтажом 16 А – 250 В~</b> Безвинтовые зажимы Единый механизм. Проводники присоединяют только в одном месте Устанавливаются в двойные или тройные накладные коробки или в суппорты с рамкой для встроенного монтажа <b>Немецкий стандарт</b> 2 x 2К + 3, горизонтальные	1	Серый 695 66   Белый 696 45	<b>Французский стандарт</b> 10 mA 30 mA
5	695 77	2 x 2К + 3, вертикальные	1	Серый 695 69	<b>Информационные розетки RJ 45</b> Розетка RJ45, 9-контактная под экранированную витую пару 6-й категории
1	695 78	3 x 2К + 3, горизонтальные	1	Серый 695 58	<b>Розетки телевизионные</b> Розетка TV-SAT

PLEXO IP 55



# Быстрый монтаж, гарантированная защита

Установка кабеля  
диаметром  
от 4 до 15 мм



Сделайте отверстие в торцевой заглушке при помощи отвертки

Установка пластиковой  
трубки диаметром  
от 16 до 25 мм



Вручную удалите центральную часть мембраны на торцевой заглушке, потянув за язычок



Вставьте кабель в торцевую заглушку



Вставьте трубку в торцевую заглушку



Мембрана на торцевой заглушке обеспечивает степень защиты IP55



Мембрана торцевой заглушки компенсирует любое отклонение трубки от вертикали и обеспечивает степень защиты IP55

## Plexo IP 55 – IK 07 модульные механизмы



695 80



6806 33

Устанавливаются в коробки для накладного монтажа (см. стр. 594) или в суппорты с рамкой для встроенного монтажа (см. стр. 594)

Упак	Кат. №	Адаптеры
		<b>IP 55 – IK 07 для двухмодульных механизмов Mosaic</b>
		Могут использоваться с любыми механизмами Mosaic, обеспечивающими степень защиты IP 55. Для механизмов Кат. № 746 55/47 необходимо использовать модуль Кат. № 695 07 без адаптера
		Серый/Белый
10	695 80	Адаптер с дымчатой крышкой из поликарбоната
1	695 79	Адаптер с дымчатой крышкой из поликарбоната, запираемой с помощью специального инструмента (см. ниже)
1	919 45	Специальный инструмент для записывания крышки адаптера Кат. № 696 79
		<b>IP 20, для двухмодульных механизмов Mosaic</b>
1	695 82	Адаптер без крышки (IP 20)
		Серый  Белый
20	680 633   680 632	<b>IP 55 – IK 07 для трехмодульных механизмов Mosaic</b>
		Монтажная рамка с мембраной. Степень защиты IP 55. Позволяет пользоваться выключателем со степенью защиты IP 55, не открывая защитную крышку

# Plexo IP 55 – IK 07

коробки для накладного монтажа и суппорты для встраенного монтажа



В коробки для накладного монтажа и в суппорты с рамкой для встраенного монтажа вставляются механизмы Plexo (см. стр. 589-593)  
Коробки для накладного монтажа оснащены безвинтовыми зажимами Nybloc для 2-х проводников

Упак	Кат. №	Коробки для накладного монтажа с мембранными сальниками	Упак	Кат. №	Суппорты с рамками для встраенного монтажа
10	Серый 696 51 Белый 696 89	<p><b>Одноместная монтажная коробка</b> Один ввод</p>	10	Серый 696 81 Белый 696 92	<p><b>Одноместный суппорт с рамкой</b> Для одного механизма Plexo.</p>
5	696 72 696 90	<p><b>Двух- и трехместные монтажные коробки</b> Без перегородок между отсеками, что облегчает присоединение проводников и дает возможность установить в коробки штепсельные розетки с заводским электромонтажом</p> <p>Двухместная монтажная коробка, два ввода</p>	5	696 83 696 94	<p><b>Двух- и трехместные суппорты с рамками</b> Расстояние между точками крепления – 71 мм</p> <p>Двухместный суппорт с рамкой для двух механизмов Plexo, горизонтальная установка</p>
5	696 61 696 91	<p>Двухместная монтажная коробка, вертикальная установка Два ввода</p>	5	696 85 696 96	<p>Двухместный суппорт с рамкой для двух механизмов Plexo, вертикальная установка</p>
5	696 79	<p>Трехместная монтажная коробка, вертикальная установка</p>	5	696 87 696 98	<p>Трехместный суппорт с рамкой для трех механизмов Plexo, горизонтальная установка</p>
5	696 80	<p>Трехместная монтажная коробка, горизонтальная установка 3 ввода</p>	5	Серый ISO 20 696 56 PG 696 52	<p><b>Коробки с кабельными вводами для накладного монтажа</b></p> <p>Одноместная монтажная коробка Один ввод</p>
			5	696 68 696 64	<p>Двухместная монтажная коробка, вертикальная установка Два ввода сверху</p>
			5	696 78 696 74	<p>Двухместная монтажная коробка, горизонтальная установка Два ввода сверху</p>

# Plexo IP 55 – IK 07

для накладного монтажа, поставляются в собранном виде



697 09



697 12



697 33

Механизмы поставляются в комплекте с монтажными коробками и двумя мембранными сальниками. Механизмы с подсветкой поставляются в комплекте с лампой 230 В $\sim$ . Лампы и аксессуары (см. стр. 596). Присоединение без инструмента

Упак	Кат. №	Выключатели 10 АХ – 250 В $\sim$
10	Серый 697 11	<b>IP 55 – IK 07</b> Однополюсный переключатель на 2 направления
5	697 16	Промежуточный переключатель
10	697 12	Однополюсный переключатель на два направления с индикатором В комплекте с лампой
5	697 13	Однополюсный переключатель на два направления с подсветкой В комплекте с лампой
10	697 15	Двухклавишный переключатель на два направления

Упак	Кат. №	Кнопочные выключатели 10 А
1	Серый 697 20	<b>IP 55 – IK 07</b> Кнопочный выключатель Н.О. контакт
1	697 22	Кнопочный выключатель с подсветкой, Н.О. контакт В комплекте с лампой

Упак	Кат. №	Датчики движения
1	Серый 697 40	<b>IP 55</b> Предназначен для управления освещением при обнаружении движения Допустимая мощность нагрузки: - 2 000 Вт – лампы накаливания и галогенные лампы 230 В $\sim$ ; - 2000 Вт – низковольтные галогенные лампы - 1000 ВА – люминесцентные лампы и компактные люминесцентные лампы. Дальность обнаружения: от 0 до 12 м. Диаграмма направленности настраивается при монтаже. Диапазон регулировки задержки: от 12 с до 16 мин. Габаритные размеры: 90x90x85
	Белый 697 80	Угол обнаружения: 360°

Упак	Кат. №	Выключатель с ключом 10 А – 250 В $\sim$
1	Серый 697 06	<b>IP 20 – IK 07</b> Выключатель с цилиндром европейского стандарта 1-полюсный выключатель или 1-полюсный кнопочный выключатель 3-позиционный «1-0-2» Должен быть укомплектован цилиндром кат. № 697 95, см. ниже
1	697 95	Цилиндр европейского стандарта Поставляется с комплектом из трех ключей

Упак	Кат. №	Вывод кабельный
1	Серый 697 45	<b>IP 20 – IK 07</b> Вывод кабельный. Поставляется с зажимом для кабеля.
	Белый 697 79	

Упак	Кат. №	Розетки
10	Серый 697 33	<b>Немецкий стандарт 16 А – 250 В<math>\sim</math></b> 2K + 3 с винтовыми зажимами
10	697 31	<b>Французский стандарт 16 А – 250 В<math>\sim</math></b> 2K + 3 со шторками защиты детей, с безвинтовыми зажимами

Упак	Кат. №	Розетки 20 и 32 А
5	Серый 916 55	<b>С винтовыми зажимами</b> <b>20 А – IP 55 – IK 08</b> 2K + 3, 230 В $\sim$
5	916 56	3K + 3, 400 В $\sim$
5	916 57	3K + Н + 3, 400 В $\sim$
5	558 72	<b>32 А – IP 55 – IK 08</b> 2K + 3, 230 В $\sim$
5	558 75	3K + 3, 400 В $\sim$
5	558 77	3K + Н + 3, 400 В $\sim$
50	919 14	<b>Мембранные сальники</b> Для уплотнения вводов штепсельных розеток 20 А
50	919 15	Для уплотнения вводов штепсельных розеток 32 А

Упак	Кат. №	Переносной розеточный блок
10	Серый 697 49	С передней стороны блок оснащен двумя штепсельными розетками 2K + 3 французского стандарта с заводским монтажом. Внешний кабель присоединяется только в одном месте. Задняя сторона блока: при необходимости можно установить два модульных механизма Plexo.



## Plexo IP 55 – IK 07

для встроенного монтажа, поставляются в собранном виде

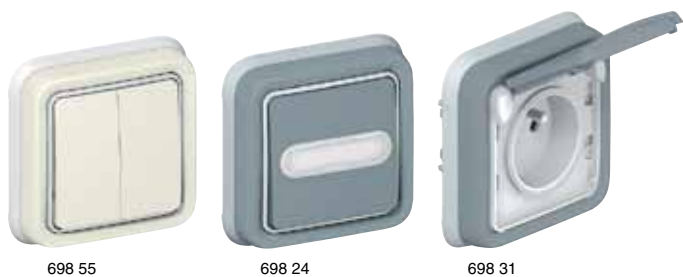

Механизмы поставляются в собранном виде  
 Безвинтовые зажимы  
 Механизмы с подсветкой поставляются в комплекте с лампой 230 В ~ (кроме механизмов Кат. № 698 24 / 64, поставляемых с лампой 12 В) Лампы и аксессуары представлены в правой колонке

Упак	Кат. №	Переключатели 10 АХ – 250 В~
10	Серый 698 11   Белый 698 51	<b>IP 55 – IK 07</b> Однополюсный переключатель на два направления
5	698 55	Двухклавишный переключатель на два направления
105	Серый 698 21   Белый 698 61	<b>Кнопочные выключатели 10 А</b> <b>IP 55 – IK 07</b> Кнопочный выключатель с подсветкой (Н.О. + Н.З. контакты) В комплекте с лампой
5	698 24   698 64	Кнопочный выключатель с подсветкой (Н.О. + Н.З. контакты) с держателем этикетки. В комплекте с лампой 12 В. Может оснащаться лампой 230 В~
10	Серый 698 31   Белый 698 70	<b>Розетки 16 А – 250 В~</b> <b>Французский стандарт IP 55 – IK 07</b> 2К + 3 со шторками защиты детей, с безвинтовыми зажимами
10	698 33   698 69	<b>Немецкий стандарт IP 55 – IK 07</b> 2К + 3 с винтовыми зажимами
10	Серый 557 03	<b>Розетки 20 А</b> С винтовыми зажимами <b>20 А – IP 44 – IK 08</b> 2К + 3, 230 В~
10	557 06	3К + 3, 400 В~
10	557 08	3К + Н + 3, 400 В~
10	903 59	Накладная монтажная коробка для штепсельных розеток 20 А Кат. № 557 03/06/08 Габаритные размеры: 79 x 86 x 40 мм

## Plexo IP 55 – IK 07

монтажные аксессуары



Упак	Кат. №	Заглушка
5	Серый 695 37	Предназначена для закрытия неиспользуемой коробки для накладного монтажа или суппорта с рамкой для встроенного монтажа
5	Серый 698 48   Белый 698 88	<b>Кабельные выводы</b> <b>IP 55 – IK 08</b> Вывод кабельный. Поставляется с зажимом для кабеля диаметром от 5 до 13 мм
10	Серый 694 91	<b>Держатель этикеток</b> Применяется в качестве замены вышедшего из строя держателя этикеток. Поставляется с белыми ПВХ этикетками
10	694 96	<b>Лампы</b> Для индикации включенного состояния применяется лампа оранжевого цвета. Для указания местонахождения применяется лампа зеленого цвета 230 В – 1 мА, зеленого цвета Применяется только в кнопочных выключателях с подсветкой
10	694 97	230 В – 0.5 мА, зеленого цвета
10	694 98	
10	694 99	
10	694 95	
105	Серый 695 96   Белый 696 46	<b>Мембранные сальники</b> Один ввод диаметром до 25 мм
5	695 99   696 49	Два ввода диаметром до 16 мм
10	Серый 695 98	<b>Комплект из четырех колпачков</b> Надеваются на головки крепежных винтов
1	Серый 695 97	<b>Шаблон для разметки отверстий</b> Предназначен для точной разметки крепежных отверстий Поставляется с пузырьковым уровнем

ИСПЫТАННАЯ НАДЕЖНОСТЬ

# Plexo IP 66

Серия электроустановочных изделий Plexo 66 гарантирует надежность и высокую степень защиты, даже при вставленной вилке



Простой монтаж



Стальные крепежные винты  
поставляются в комплекте

Проводник подключен, степень защиты IP 66 гарантирована



## Plexo 66 моноблок выключатели и розетки



Поставляются с уплотнителями кабельных вводов ISO 20 и заглушками. Зажимы с нержавеющими винтами. Серый RAL 7016/TO 29

### Упак. Кат. №. Выключатели и переключатели - 250 В~

Упак.	Кат. №.	Серый	Переклю­чатели 10 А
6	904 60		Однополюсный переключатель на два направления с подсветкой
2	904 64		Двухполюсный переключатель на два направления с подсветкой
6	904 62		Кнопочный выключатель 10 А С подсветкой Поставляется без ламп Кат. №. 899 01/02/07

### Розетки 16 А - 250 В~

Упак.	Кат. №.	Серый	Для вилок 10/16 А
6	904 66		Розетки с крышками и защитными шторками 2 К + 3
1	904 65		С крышкой IP 66 2 К + 3 Оснащены системой "lock 66", что позволяет сохранять IP 66 при вставленной вилке

### Розетки 20 А - 400 В~

Упак.	Кат. №.	Серый	С защитными шторками
5	904 56		3 К + 3
5	904 57		3 К + Н + 3

## Рлехо 66 сборные

сборные механизмы  
IP 66 - IK 08



904 80



904 82



904 86



904 90

## Рлехо 66 сборные

коробки, аксессуары  
IP 66 - IK 08



904 91



904 93



904 92

Поставляются без коробок  
Монтируются в коробки, перечисленные в следующей колонке.  
Серый RAL 7016/T 029

### Упак. Кат. № Выключатели и переключатели - 250 В~

Упак.	Кат. №	Серый	Переключателн 10 А
6	904 80		Однополюсный переключатель на два направления с подсветкой
2	904 84		Двухполюсный переключатель на два направления с подсветкой. Лампы для подсветки см. Кат. № 899 01/02/07
<b>Кнопочные выключатели 10 А</b>			
Лампы для подсветки Кат. № 899 01/02/07			
2	904 82		Выключатель кнопочный с подсветкой

### Упак. Кат. № Розетки 16 А - 250 В~

Упак.	Кат. №	Серый	Розетка с крышкой
6	904 86		2 К + 3
Для прямых и угловых вилок 10/16 А Оснащены защитными шторками			
<b>Розетка с крышкой (IP 66 при вставленной вилке)</b>			
1	904 85		2 К + 3
Оснащены системой "lock 66," которая сохраняет IP 66 при вставленной вилке			

Упак.	Кат. №	Серый	Адаптер Mosaic
2	904 90		Адаптер для 2 модулей Mosaic
Для монтажа механизмов Mosaic Монтируется в коробку Кат. № 904 91			

### Упак. Кат. № Коробки для накладного монтажа

Упак.	Кат. №	Серый RAL 7016/T 029	IP 66 - IK 08
Позволяют получить всевозможные комбинации Служат для монтажа сборных механизмов Рлехо 66 или адаптеров Mosaic Кат. № 904 90 Поставляются с уплотнителями кабельных вводов ISO 20 и заглушками			
6	904 91		Одноместная монтажная коробка
5	904 92		Двухместная монтажная коробка, вертикальная установка
5	904 93		Двухместная монтажная коробка, горизонтальная установка

### Упак. Кат. № Аксессуары

Упак.	Кат. №	Индикаторные лампы
Постаются с клеммами Carvis для быстрого подключения к рабочему нулевому проводнику		
10	899 01	Лампа накаливания (белая) 12 В. Мощность 0,4 В
10	899 02	Лампа накаливания (белая) 24 В. Мощность 0,8 В
10	899 07	Люминесцентная лампа 230 В. С низкой потребляемой мощностью



# Надежная защита подключения



> **Материал - полистирол**

> **Две версии:-**

- с мембранным уплотнителем кабельных вводов
- подготовленные для уплотнителей кабельных вводов ISO

> **Выравнивание по отвесу**



УСТАНОВКА  
ДОПОЛНИТЕЛЬНЫХ  
ПЕТЕЛЬ

КЛЕММНЫЕ  
КОЛОДКИ IP2x

## коробки Plexo™



921 01

921 26

921 36

IP 55 - IK 07  
Серый RAL 7035  
Материалы: полистирол и полипропилен  
Диапазон рабочих температур: от минус 25 °C до плюс 40 °C  
Самозатухающие до 650 °C  
Соответствуют EN 60695 2-1  
Светонепроницаемая крышка  
Кабельные вводы с мембранными уплотнителями  
или подготовленные для уплотнителей ISO

Упак.	Кат. №	Коробки круглые влагозащищенные
	650 °C	Используйте винты Ø 5 мм или Кат. № 319 57 Крышка крепится к корпусу с помощью скобы
5/100	921 00	60 мм x 40 мм - 4 каб. ввода (Кат. № 919 10)
5/100	921 01	70 мм x 45 мм - 4 каб. ввода (Кат. № 919 10)
		<b>Коробки квадратные влагозащищенные</b>
	650 °C	Используйте винты Ø 5 мм или Кат. № 319 57 Крышка крепится к корпусу с помощью скобы
5/100	921 04	65 x 65 x 40 мм <sup>(1)</sup> 7 кабельных вводов (Кат. № 919 10)
5/100	921 26	80 x 80 x 45 мм <sup>(1)</sup> 7 кабельных вводов (Кат. № 919 10)
5/50	921 27	коробки подготовлены для установки уплотнителей кабельных вводов
		<b>Коробки квадратные влагозащищенные Класс II</b>
	650 °C	Способы монтажа: внутренние точки крепления - винты Ø 5 мм внешние точки крепления - винты Ø 4 мм Вибростойкий уплотнитель Крышка с замками 4 x 1/4 оборота, индикация I-O. Крышка остается прикрепленной к коробке во время монтажа
5	921 36	105 x 105 x 55 мм <sup>(1)</sup> 7 кабельных вводов (Кат. № 919 11)
5	921 37	коробки подготовлены для установки уплотнителей кабельных вводов
		<b>Аксессуары</b>
20	312 10	Клеммная колодка. 4 клеммы 4 мм <sup>2</sup> Для установки в коробки Plexo Кат. № 921 00/01, 921 04/26/27/36/37

(1) Номинальные внутренние габариты : Высота x Ширина x Глубина

■ Кат. № 921 00/01

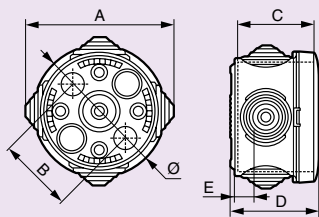

Кат. №	≥	A	B	C	D	E
921 00	60	79	40	44.5	40	11
921 01	70	86	50	49.5	45	11

■ Кат. № 921 04

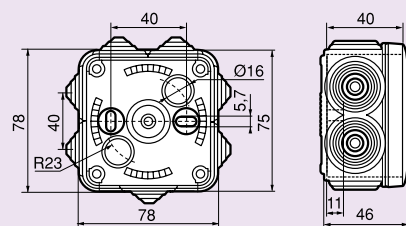

■ Кат. № 921 26/27

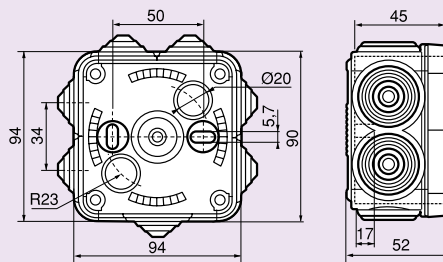

■ Кат. № 21 936/37

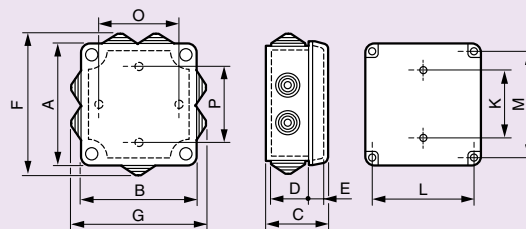

Кат. №	A	B	F	G	C	D	E	Посадочные размеры			S дм <sup>2</sup>	Для аксессуаров (винты Ø 4 мм)	
								K	L	M		O	P
921 36	116	116	132	132	60	41.8	13.4	50	95	95	1.34	80	80
921 37	116	116	121	121	60	41.8	13.4	50	95	95	1.34	80	80

## коробки Plexo™

крышка с замками 1/4 оборота

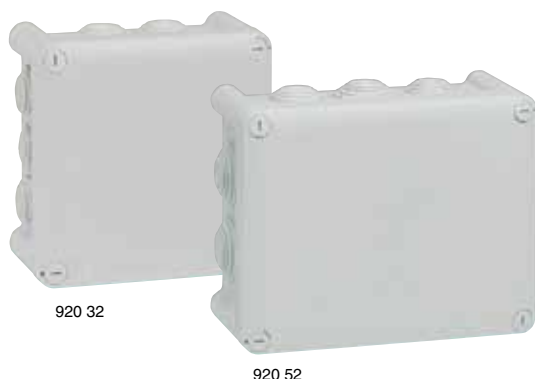

920 32

920 52

## коробки Plexo™

аксессуары



919 15

919 16

358 02

358 00

### Габаритные размеры (см. стр. 602)

IP 55 - IK 07

Стойкость к испытанию раскаленной нитью : 750°C (NF EN 60695 2-1)

Диапазон рабочих температур: от минус 25 °C до плюс 40 °C

Взаимозаменяемые заглушки

Крышка соединена с коробкой хомутом

(кроме коробок 310 x 240 и 360 x 270)

Замки открываются и закрываются поворотом на 1/4 оборота.

Маркировка на замках 0 - открыто, 1 - закрыто

Монтаж с установкой по уровню

- 2 или 4 внутренних крепежных отверстия (винты ≥ 5 мм макс.)

- 4 внешних (винты Ø 4 мм макс.)

- Кронштейны Кат. № 358 02

Класс II обеспечивается заглушками

(поставляются в комплекте) для винтов

### Упак. Кат. № Коробки квадратные влагозащищенные

Упак.	Кат. №	Серый RAL 7035
1	920 32	220 x 170 x 86 мм <sup>(1)</sup> 10 уплотненных кабельных вводов для кабелей и труб Ø 4 - 25 мм

### Коробки прямоугольные влагозащищенные

Упак.	Кат. №	Внутренние габаритные размеры
1/20	920 42	310 x 240 x 120 мм <sup>(1)</sup> 10 уплотненных кабельных вводов для кабелей и труб Ø 4 - 25 мм 180 x 140 x 86 мм <sup>(1)</sup>
1/10	920 52	10 уплотненных кабельных вводов для кабелей и труб Ø 4 - 32 мм 220 x 170 x 86 мм <sup>(1)</sup>
1/10	920 62	14 уплотненных кабельных вводов для кабелей и труб Ø 4 - 32 мм 310 x 240 x 124 мм <sup>(1)</sup>
1	920 82	24 уплотненных кабельных ввода для кабелей и труб Ø 4 - 40 мм 360 x 270 x 124 мм <sup>(1)</sup>
1	920 92	24 уплотненных кабельных ввода для кабелей и труб Ø 4 - 40 мм

(1) Внутренние габаритные размеры

### Упак. Кат. № Запасные мембраны

50	919 10	Для труб диаметром до 16 мм и кабелей диаметром до 20 мм
50	919 11	Для коробок с крышкой, прикрепленной скобой Ø 25 максимум
50	919 14	Для коробок 105 x 105 x 55 мм (Кат. № 921 36) Ø 20 максимум
50	919 15	Серый (RAL 7035) Ø 25 максимум
50	919 16	Серый (RAL 7035) Ø 32 максимум
50	919 17	Серый (RAL 7035) Ø 40 максимум



### Кронштейны

1	358 02	Набор из 4 кронштейнов Для крепления коробок к стенам
---	--------	-------------------------------------------------------



### Петли для коробок

1	358 00	Набор из 2 петель (RAL 7016) Для коробок от 130 x 130 до 220 x 170 включительно
1	358 01	Для коробок 310 x 240 и 360 x 270



### Металлические монтажные пластины толщиной 1,5 мм

5	358 10	Для коробок: 130 x 130 мм
5	358 11	155 x 110 мм
5	358 12	180 x 140 мм
5	358 13	220 x 170 мм
5	358 14	270 x 170 мм
5	358 15	310 x 240 мм
5	358 16	360 x 270 мм



■ Коробки квадратные Plexo 130 x 130 Кат. № 920 32/34

■ Коробки прямоугольные Plexo Кат. № 920 42/44/52/54/62/64/82/84/92/94

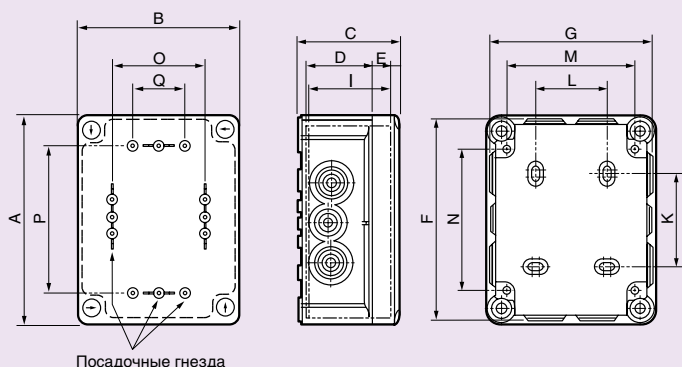

Кат. №	Габариты	A	B	F	G	C	D	E	I	Посадочные размеры				Монтаж аксессуаров (винты $\varnothing$ 4 мм)		
										K	L	M	N	O	P	Q
920 32/34	220 x 170 x 86	150	150	149	149	81	56	18	67	54	70	120	103	106	106	84
920 42/44	310 x 240 x 124	175	130	173	128	81	56	18	67	79	50	100	128	86	131	64
920 52/54	180 x 140 x 86	200	160	205	165	94	69	18	80	104	50	130	153	116	156	94
920 62/64	220 x 170 x 86	240	190	245	195	94	69	18	80	144	80	160	193	146	196	124
920 82/84	310 x 240 x 124	332	262	340	270	132	97	27	116	220	160	222	276	200	260	150
920 92/94	360 x 270 x 124	382	292	390	300	132	97	27	116	270	190	252	326	230	310	150

■ Клеммные колодки

Коробки	клеммные колодки IP 2X					
	4 клеммы	8 клемм	13 клемм	17 клемм	22 клеммы	35 клемм
130 x 130 x 74	X	X				
155 x 110 x 74	X	X	X			
180 x 140 x 86	X	X	X			
220 x 170 x 86	X	X	X	X	X	
310 x 240 x 124	X	X	X	X	X	X
360 x 270 x 124	X	X	X	X	X	X

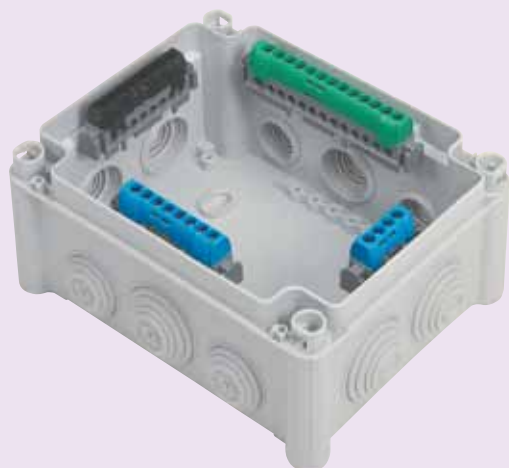

Пример оснащения клеммными колодками IP2x

## Отео™ устройства управления



861 01

861 13

Цвет белый RAL 9010  
IP2X обеспечивает защиту от прямого контакта  
с токоведущими частями

## Отео™ механизмы



861 27

861 57

Цвет белый RAL 9010

Упак.	Кат. №	Выключатели 250 В~
		10 AX (кроме Кат. № 861 14)
10/100	861 01	Переключатель на два направления
10	861 03	Выключатель двухполюсный
10	861 04	Переключатель промежуточный
1	861 14	Переключатель с индикацией без нейтрали 4 А макс. (лампа 60 Вт минимум)
10	861 17	Переключатель на два направления с подсветкой Подсветка лампочкой Кат. № 899 01/02/07 Индикация лампочкой Кат. № 899 01/02/06 Лампы поставляются отдельно
10	861 19	Переключатель на два направления со шнурком. Поставляется без шнурка Кат. № 896 05
10	861 20	Переключатель на два направления двойной
1	861 68	Цвет белый. Светорегулятор поворотный для галогенных ламп и ламп накаливания от 40 до 300 Вт, для низковольтных галогенных ламп от 40 до 300 ВА с ферромагнитным трансформатором
		<b>Выключатели кнопочные 6 А – 250 В~</b>
10	861 06	Выключатель кнопочный без фиксации Н.Р.-контакт
10	861 05	Выключатель кнопочный с индикацией Н.Р.-контакт Подсветка лампочкой Кат. № 899 01/02/07
10	861 09	Выключатель кнопочный с держателем этикеток, переключающий контакт, подсветка лампочкой Кат. № 899 01/02/06
10	861 21	Выключатель кнопочный двойной Н.Р.-контакт
		<b>Управление рольставнями 6 А – 250 В~</b>
10	861 10	Выключатель кнопочный для блоков управления
10	861 13	Выключатель для непосредственного управления приводом
		<b>Управление вентилятором 6 А – 250 В~</b>
10	861 16	Переключатель для непосредственного управления вентиляцией

Упак.	Кат. №	Световая индикация
10	861 49	<b>Механизм подсветки или индикации</b> Используются лампы E10, см. ниже, поставляются без рассеивателя <b>Рассеиватели для механизмов подсветки</b>
10	861 80	Бесцветный
10	861 81	Зеленый
10	861 82	Оранжевый
10	861 83	Красный
		<b>Лампы</b>
		<b>Лампы для подсветки</b>
10	899 01	12 В – белая мощность 0,4 Вт
10	899 02	24 В – белая мощность 0,8 Вт
10	899 07	230 В – люминесцентная зеленая
		<b>Лампы для индикаторов или механизмов с этикеткой</b> Для напряжения 12 или 24 В используются лампы Кат. № 899 01/02
10	899 06	230 В – неоновая оранжевая
		<b>Лампы E10 для индикаторов</b>
10	898 00	12 В – 4 Вт
10	898 01	24 В – 4 Вт
10	898 02	48 В – 4 Вт
10	898 04	230 В - 3/4 Вт
		<b>Розетки 16 А – 250 В~</b>
10	861 22	2 К с защитными шторками
10	861 29	2 К + 3, немецкий стандарт
10/100	861 27	2 К + 3 с защитными шторками, французский стандарт
		<b>Вывод кабеля</b>
10	861 48	Снабжен кабельным зажимом
		<b>Коробка осветительная</b>
10/100	861 57	С 4 зажимами для проводников сечением 2,5 мм <sup>2</sup>



## Oteo™

розетки телефонные,  
розетки RJ 45



861 33

Цвет белый RAL 9010

Упак.	Кат. №	Розетки телефонные
10	861 43	<b>RJ 11</b> С самозащищающимися зажимами Быстрое подключение поворотом на 1/4 оборота
10	861 34	<b>RJ 12</b> С самозащищающимися зажимами Быстрое подключение поворотом на 1/4 оборота
10	861 33	<b>RJ 45 для цифровых телефонных линий / Интернет</b> <b>8 контактов</b> С самозащищающимися зажимами. Быстрое подключение поворотом на 1/4 оборота С клеммой для заземления 2,5 мм <sup>2</sup>



Упак.	Кат. №	Розетки RJ 45
		Соответствуют ISO 11801 ред. – 2.0, EN 50 173 и EIA/TIA 568 Оснащены механизмом Altair
		<b>Cat. 6</b> Для кабельной системы Легран LCS <sup>2</sup>
10	861 44	UTP, 8 контактов
10	861 47	FTP, 9 контактов
		<b>Cat. 5e</b> Для кабельной системы Легран LCS <sup>2</sup>
10	861 59	UTP, 8 контактов
10	861 61	FTP, 9 контактов

## Oteo™

розетки телевизионные,  
розетки для акустических систем



861 39



861 42

Упак.	Кат. №	Розетки телевизионные
		Белый RAL 9010
		TV вилка и FM розетка Ø 9,52 мм Разъем спутникового телевидения «F» Рекомендуемый кабель 19 VATC/21 VATC A
10	861 42	<b>Розетка тройная</b> Для телевизионной и спутниковой антенн с индивидуальным демодулятором Позволяет принимать цифровые передачи TV: 5 – 68/120 – 862 МГц FM: 87,5 – 108 МГц Спутник: 950 – 2150 МГц Ослабление 2 дБ Снабжен зажимом для подсоединения коаксиального кабеля TV – FM – SAT
10	861 45	<b>Розетка двойная</b> Для кабельной сети, телевизионной или спутниковой антенны (без индивидуального демодулятора) TV: 5 – 68/120 – 862 МГц FM: 87,5 – 108 МГц Проходная Ослабление 1,5 дБ Снабжен зажимом для подсоединения коаксиального кабеля TV – FM
10	861 40	<b>Розетка простая</b> TV0 – 2150 МГц
10	861 39	<b>Розетки для акустических систем</b> С зажимом для быстрого подсоединения Цветная маркировка Возможность установки дополнительного зажима Кат. № 512 01
10	512 01	Дополнительный зажим для подсоединения

# Oteo™

изделия в комплекте



860 01



860 68



860 09



860 27



860 48



860 57

Защита от прямого контакта с токоведущими частями IP2X

Упак.	Кат. №	Выключатели 250 В~
		10 AX (кроме Кат. № 860 14)
10/100	Белый RAL 9010 860 01	Переключатель на два направления
10	860 03	Выключатель двухполюсный
10	860 04	Переключатель промежуточный
1	860 14	Переключатель с индикацией без нейтрали 4 А макс. (лампа 60 Вт минимум)
10	860 17	Переключатель с подсветкой или индикацией. Подсветка лампочкой Кат. № 899 Индикация лампочкой Кат. № 899 01/02/06. Лампы поставляются отдельно (см. напротив)
10	860 19	Переключатель со шнурком. Поставляется без шнурка Кат. № 896 05
10	860 20	Двойной переключатель
1	860 68	Светорегулятор поворотный для галогенных ламп и ламп накаливания от 40 до 300 Вт, для низковольтных галогенных ламп от 40 до 300 ВА с ферромагнитным трансформатором
		<b>Выключатели кнопочные 6 А – 250 В~</b>
10	860 06	Выключатель кнопочный без фиксации Н.Р. – контакт
10	860 05	Выключатель кнопочный с подсветкой Н.Р. – контакт подсветка лампочкой Кат. № 899 01/02/07
10	860 09	Выключатель кнопочный с держателем этикеток, переключающий контакт (Н.О.+Н.Р.), лампочкой Кат. № 899 01/02/06
10	860 21	Выключатель кнопочный двойной Н.Р. – контакт
		<b>Управление рольставнями 6 А – 250 В~</b>
10	860 10	Выключатель кнопочный для блоков управления
10	860 13	Выключатель для непосредственного управления приводом
		<b>Управление вентилятором 6 А – 250 В~</b>
10	860 16	Переключатель для непосредственного управления вентилятором

Упак.	Кат. №	Световая индикация
		<b>Механизм подсветки или индикации</b>
10	Белый RAL 9010 860 49	Используются лампы E10 (см. ниже) Поставляется без рассеивателя
		<b>Рассеиватели для индикаторов</b>
10	861 80	Бесцветный
10	861 81	Зеленый
10	861 82	Оранжевый
10	861 83	Красный
		<b>Лампы</b>
		<b>Лампы для подсветки</b>
10	899 01	12 В – белая
		Мощность 0,4 Вт
10	899 02	24 В – белая
		Мощность 0,8 Вт
10	899 07	230 В – люминесцентная зеленая
		<b>Лампы для индикаторов или механизмов с этикеткой</b>
		Для напряжений 12 или 24 В используются лампы Кат. № 899 01/02
10	899 06	230 В – неоновая оранжевая
		<b>Лампы E10 для индикатора</b>
10	898 00	12 В – 4 Вт
10	898 01	24 В – 4 Вт
10	898 02	48 В – 4 Вт
10	898 04	230 В – 3/4 Вт
		<b>Розетки 16 А – 250 В~</b>
10	860 22	2 К с защитной шторкой
10	860 29	2 К + 3, немецкий стандарт
10/100	860 27	2 К + 3 с защитной шторкой, французский стандарт
		<b>Кабельный вывод</b>
10	860 48	Снабжен кабельным зажимом
		<b>Коробка ответвительная</b>
10/100	860 57	С 4 зажимами для проводников 2,5 мм <sup>2</sup>

## Oteo™

изделия в комплекте



860 40



860 39



860 33



860 92

Цвет белый RAL 9010

Упак.	Кат. №	Розетки телевизионные
		TV вилка и FM розетка Ø 9,52 мм Разъем спутникового телевидения "F" Рекомендуемый кабель 19 VATC/21 VATC A
		<b>Розетка тройная</b> Для телевизионной и спутниковой антенн с индивидуальным демодулятором Позволяет принимать цифровые передачи TV 5 – 68/120-862 МГц FM 87,5 – 108 МГц SAT 950 – 2150 МГц Ослабление 2 дБ Снабжен зажимом для подсоединения коаксиального кабеля TV – FM – SAT
10	860 42	<b>Розетка двойная</b> Для кабельной сети, телевизионной или спутниковой антенн (без индивидуального демодулятора) TV 5 – 68/120-862 МГц FM 87,5 – 108 МГц Проходная Ослабление 1,5 дБ Снабжен зажимом для подсоединения коаксиального кабеля TV – FM
10	860 45	<b>Розетка простая</b> TV 0 – 2150 МГц
		<b>Розетки для акустических систем</b>
10	860 39	С зажимом для быстрого подсоединения Цветная маркировка Возможность установки дополнительного зажима Кат. № 512 01
10	512 01	Дополнительный зажим для подсоединения
		<b>Розетки телефонные</b>
10	860 43	<b>RJ 11</b> С самозачищающимися зажимами Быстрое подключение поворотом на 1/4 оборота
10	860 34	<b>RJ 12</b> С самозачищающимися зажимами Быстрое подключение поворотом на 1/4 оборота
10	860 33	<b>RJ 45 для цифровых телефонных линий / Интернет 8 контактов</b> Позволяет осуществить непосредственное подключение модема (Интернет) С самозачищающимися зажимами Быстрое подключение поворотом на 1/4 оборота С клеммой заземления 2,5 мм <sup>2</sup>

## Oteo™

рамки для механизмов



Рамка на 1 пост «специальная для DLP», Кат. № 314 04, с розеткой 2К+3 Кат. № 861 27

Упак.	Кат. №	Рамки для накладного монтажа
		<b>Рамки для монтажа на мини-плинтусы DLPlus</b>
		Используется как для горизонтального, так и для вертикального монтажа механизмов Oteo
20	860 91	1 пост 72 x 72 мм
10	860 92	2 поста 138 x 72 мм
5	860 93	3 поста 207 x 72 мм
		<b>Рамки для монтажа вдоль мини-плинтуса</b>
		Используется как для горизонтального, так и для вертикального монтажа
		<b>Рамка простая для монтажа вдоль мини-плинтуса</b>
10	314 04	Для мини-плинтуса глубиной 12,5 мм
10	314 56	Для мини-плинтуса глубиной 16 мм
10	314 08	Для мини-плинтуса глубиной 20 мм
5	314 50	Для плинтуса глубиной 20 мм
		<b>Рамка простая для монтажа на мини-плинтус</b>
10	314 05	Для мини-плинтуса глубиной 12,5 мм
10	314 07	Для мини-плинтуса глубиной 16 мм
10	314 09	Для мини-плинтуса глубиной 20 мм
		<b>Рамка двойная для монтажа вдоль мини-плинтуса</b>
5	314 14	Для мини-плинтуса глубиной 12,5 мм
5	314 66	Для мини-плинтуса глубиной 16 мм
5	314 18	Для мини-плинтуса глубиной 20 мм
5	314 51	Для плинтуса глубиной 20 мм

## Oteo: таблица выбора

Механизмы		Oteo в комплекте	Oteo комбинированный	
Выключатели 250 В <sub>~</sub> 10 AX (кроме Кат. № 860 14 и Кат. № 861 14)		Переключатель	860 01	861 01
		Выключатель двухполюсный	860 03	861 03
		Переключатель промежуточный	860 04	861 04
		Перекл. с индикацией без нейтрали (4 А)	860 14	861 14
		Перекл. с подсветкой/индикацией	860 17	861 17
		Переключатель со шнурком	860 19	861 19
		Переключатель двойной	860 20	861 20
		Светорегулятор	860 68	861 68
Выключатель кнопочный 6 А - 250 В <sub>~</sub>		Кнопочный выключатель	860 06	861 06
		Кнопочный выключатель с подсветкой	860 05	861 05
		Кноп. выкл. с держателем этикеток	860 09	861 09
		Кнопочный выключатель двойной	860 21	861 21
Выкл. для управления рольставнями 6 А - 250 В <sub>~</sub>		Кнопочный выключатель	860 10	861 10
		Выключатель	860 13	861 13
Упр. вентиляцией - 6 А - 250 В <sub>~</sub>		Переключатель	860 16	861 16
Световая индикация		Механизм подсветки	860 49	861 49
		Рассеиватель бесцветный	861 80	861 80
		Рассеиватель зеленый	861 81	861 81
		Рассеиватель оранжевый	861 82	861 82
		Рассеиватель красный	861 83	861 83
Розетки, французский стандарт 16 А - 250 В <sub>~</sub>		2 К с защитными шторками	860 22	861 22
		2 К + 3 с защитными шторками	860 27	861 27
Розетки, немецкий стандарт 16 А - 250 В <sub>~</sub>		2 К + 3 без защитных шторок	860 29	861 29
Кабельный ввод		Кабельный ввод	860 48	861 48
Коробка ответвительная		Коробка ответвительная	860 57	861 57
Розетки TV		TV	860 40	861 40
		TV - FM	860 45	861 45
		TV - FM - SAT	860 42	861 42
Розетки для акустич. систем		Розетка с зажимом	860 39	861 39
		Дополнительный зажим	512 01	512 01
Розетки информационные		UTP Cat. 6 RJ 45	861 44	
		FTP Cat. 6 RJ 45	861 47	
		UTP Cat. 5e RJ 45	861 59	
		FTP Cat. 5e RJ 45	861 61	
Розетки телефонные		RJ 11	860 43	861 43
		RJ 12	860 34	861 34
		8 конт. RJ 45 – Интернет/цифр. тел. линия	860 33	861 33

Рамки	Рамки для накладн. монтажа	Рамки для мини-плинтусов DLPlus		Рамки для плинтусов
		вдоль плинтуса	на плинтус	
1 пост	860 91	314 04 (12,5 мм) <sup>(1)</sup> 314 56 (16 мм) <sup>(1)</sup> 314 08 (20 мм) <sup>(1)</sup>	314 05 (12,5 мм) <sup>(1)</sup> 314 07 (16 мм) <sup>(1)</sup> 314 09 (20 мм) <sup>(1)</sup>	314 50
2 поста	860 92	314 14 (12,5 мм) <sup>(1)</sup> 314 66 (16 мм) <sup>(1)</sup> 314 18 (20 мм) <sup>(1)</sup>		314 51
3 поста	860 93			

(1) Глубина мини-плинтуса



## МНОГОРОЗЕТОЧНЫЕ БЛОКИ

### Мультибезопасность

Многорозеточные блоки серий "Комфорт и безопасность", "Комфорт" и "Стандарт"

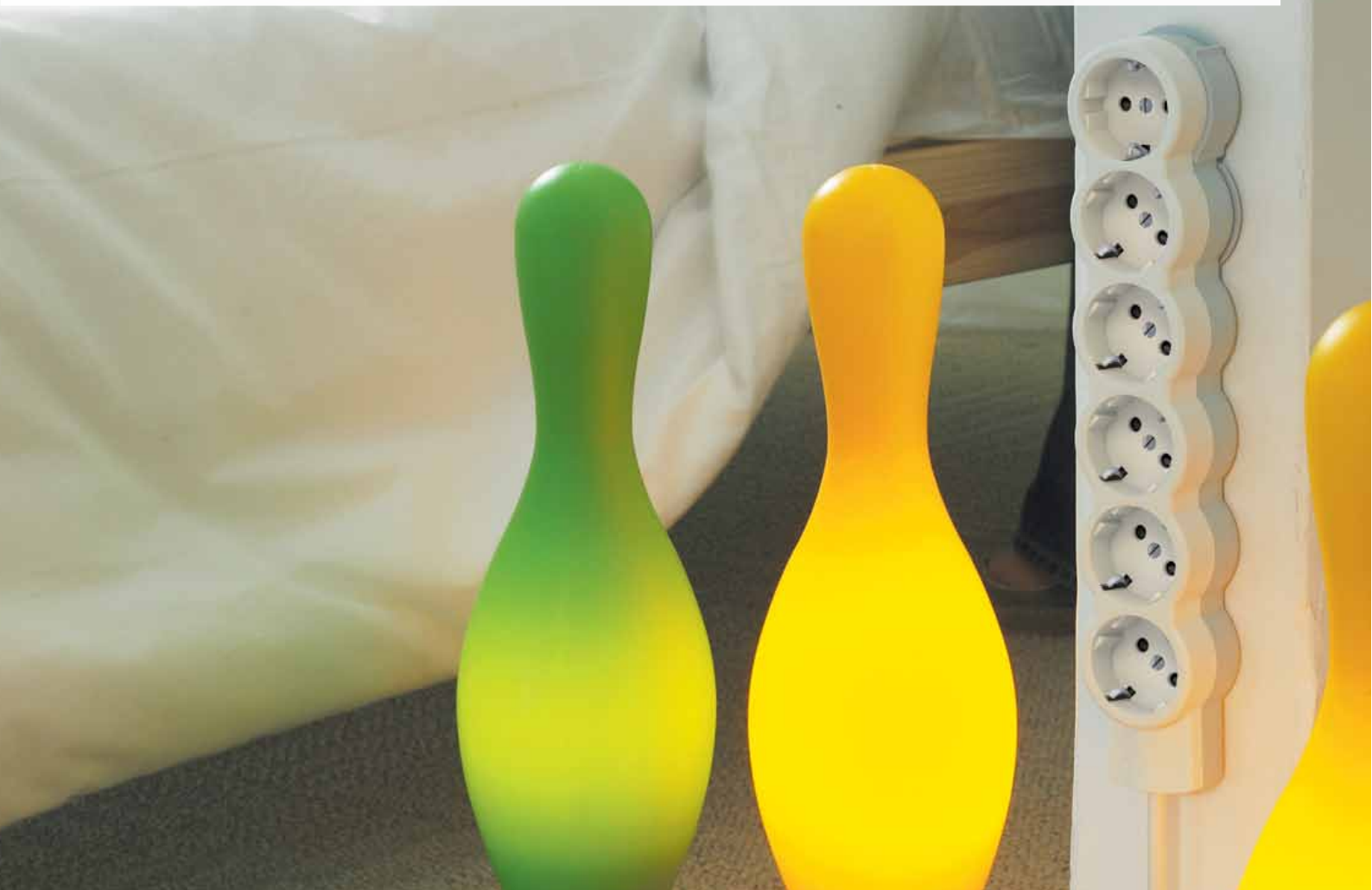

Многорозеточный блок серии "Комфорт"  
на 4 розетки

Многорозеточные блоки могут быть оснащены выключателем и индикатором перегрузки «Safe Control», благодаря чему Пользователь может видеть уровень потребляемой мощности. Питание отключается, если уровень нагрузки превышает максимально допустимый (3500 Вт). Конструкция подставок позволяет поворачивать блок в нужном направлении. Возможно крепление к стене, мебели или рабочей поверхности.

## многорозеточные блоки «Комфорт и безопасность», «Комфорт»



6946 47



6946 21

## многорозеточные блоки «Комфорт и безопасность», «Комфорт»



6950 17



6950 01

Упак.	Кат. №	<b>Многорозеточные блоки «Комфорт и безопасность»</b>
		<p>Защита от перегрузки "Safe control". Напряжение отключается, если уровень нагрузки превышает 3500Вт. Розеточные гнезда расположены под углом, что очень удобно при подключении большого количества вилок. Конструкция подставок позволяет поворачивать блок в нужном направлении, предусматривая также его крепление к стене, мебели или рабочей поверхности. Оснащен выключателем с индикацией.</p> <p>Максимальная нагрузка 3500 Вт Количество розеток – 4,6 Тип розеток – евростандарт Заземляющий контакт. Использование вилок евростандарт. Розетки утопленного типа. Защита от перегрузки – авто/термо. Индикация включения. Крепление шнура к вилке – угловое. Диагональное расположение отверстий. Механическая защита розеток. Встроенный выключатель. Индикатор мощности. Возможно крепление на стену. Сечение кабеля 3 * 1,5 мм<sup>2</sup>.</p>
5	694 643	4 x 2K + 3 - кабель 3 м
5	694 647	6 x 2K + 3 - кабель 3 м

Упак.	Кат. №	<b>Многорозеточные блоки «Комфорт»</b>
		<p>Розеточные гнезда расположены под углом, что очень удобно при подключении большого количества вилок. Конструкция подставок позволяет поворачивать блок в нужном направлении, предусматривая также его крепление к стене, мебели или рабочей поверхности. Оснащен выключателем с индикацией.</p> <p>Максимальная нагрузка 3500 Вт Количество розеток – 3,4,5,6 Тип розеток – евростандарт Заземляющий контакт. Использование вилок евростандарт. Розетки утопленного типа. Индикация включения. Крепление шнура к вилке – угловое. Диагональное расположение отверстий. Механическая защита розеток. Встроенный выключатель. Возможно крепление на стену. Сечение кабеля 3 * 1,5 мм<sup>2</sup>.</p>
5	694 621	3 x 2K + 3- кабель 1.5 м
5	694 622	3 x 2K + 3- кабель 3 м
5	694 626	4 x 2K + 3 - кабель 1.5 м
5	694 627	4 x 2K + 3 - кабель 3 м
5	694 631	5 x 2K + 3 - кабель 1.5 м
5	694 632	5 x 2K + 3 - кабель 3 м
5	694 636	6 x 2K + 3 - кабель 1.5 м
5	694 637	6 x 2K + 3- кабель 3 м
		<b>Без кабеля</b> Для применения с кабелем 3G минимум 1.5 мм <sup>2</sup>
5	694 624	3 x 2K + 3
5	694 629	4 x 2K + 3
5	694 634	5 x 2K + 3
5	694 639	6 x 2K + 3

Упак.	Кат. №	<b>Многорозеточные блоки «Стандарт»</b>
		<p>Компактный удлинитель. Ультратонкая форма позволяет устанавливать его под мебелью. Возможно крепление к стене. Одна из розеток повернута на 90гр. для удобства подключения зарядных устройств.</p> <p>Максимальная нагрузка 3500 Вт Количество розеток – 3,4,5,6 Тип розеток – евростандарт Заземляющий контакт. Использование вилок евростандарт. Розетки утопленного типа. Индикация включения. Крепление шнура к вилке – угловое. Диагональное расположение отверстий. Механическая защита розеток. Возможно крепление на стену. Сечение кабеля 3 * 1,5 мм<sup>2</sup>.</p>
		<b>Кабель 1,5 м</b>
5	695 001	3 x 2K + 3
5	695 006	4 x 2K + 3
5	695 011	5 x 2K + 3
5	695 016	6 x 2K + 3
		<b>Кабель 3 м</b>
5	695 002	3 x 2K + 3
5	695 007	4 x 2K + 3
5	695 012	5 x 2K + 3
5	695 017	6 x 2K + 3
		<b>Кабель 5 м</b>
5	695 003	3 x 2K + 3
5	695 008	4 x 2K + 3
5	695 013	5 x 2K + 3
5	695 018	6 x 2K + 3
		<b>Без кабеля</b> Для применения с кабелем 3G минимум 1.5 мм <sup>2</sup>
5	695 004	3 x 2K + 3
5	695 009	4 x 2K + 3
5	695 014	5 x 2K + 3
5	695 019	6 x 2K + 3



ВИЛКИ И РОЗЕТКИ СЕРИИ ЭЛИУМ

Новая эстетика повседневности



Ультралпоская вилка



Вилка с рычагом  
для извлечения вилки  
из розетки

Новая серия вилок, розеток и многорозеточных блоков Элиум- это простое и быстрое извлечение вилки из розетки, минимальный риск повреждения провода, экономия места и красивый дизайн.

# вилки, розетки, многорозеточные блоки, адаптеры

немецкий стандарт



Упак	Кат. №	Вилка 2К – 16 А – резина
20	501 81	Для подключения оборудования класса II Кабель макс. 2x2,5 мм <sup>2</sup> Цвет Черный – прямой ввод
10	501 96	<b>Вилка 2К+3 и розетка – 16 А – резина</b> Винтовой зажим Класс защиты IK 08 – H07 RNF 3G Кабель макс. 2,5 мм <sup>2</sup> <b>Вилка</b> Цвет Черный, IP 44, винтовой зажим
10	501 97	<b>Розетка</b> Цвет Черный, винтовой зажим
30	501 62	<b>Вилки 2К и розетка – пластик – с кольцом – 6 А</b> Вилка – Цвет Белый
30	501 63	Вилка – Цвет Черный
30	501 64	Вилка – Цвет Бронзовый
30	501 65	Вилка – Цвет Алюминий
15	501 66	Розетка – Цвет Белый
15	501 83	<b>Вилки 2К – 16 А – пластик – ультраплоские</b> Винт сбоку, экономит место за мебелью Кабель макс. 2x2,5 мм <sup>2</sup> Винтовой зажим Цвет Белый
15	501 84	Цвет Черный
10	506 50	<b>Многорозеточные блоки 2К – 6 А</b> Подключаются в розетки 2К+3 Макс. нагрузка: 3,680 Вт при 230 В~ 4 выхода Цвет Белый
10	506 51	Цвет Черный
5	506 55	<b>Многорозеточные блоки 2К + 3 – 16 А</b> Макс. нагрузка: 3,680 Вт при 230 В~ <b>Блок из 2 розеток, вертикальное подключение</b> Цвет Белый
10	506 56	<b>Блок из 3 розеток, горизонтальное подключение</b> Цвет Белый
10	506 62	<b>Блок из 3 розеток, горизонтальное подключение</b> Цвет Белый
10	506 63	Цвет Прозрачный
5	506 65	<b>Блок из 2 розеток</b> Горизонтальное подключение С кнопкой для выталкивания вилки Цвет Белый

Упак	Кат. №	Вилки 2К+3 – 16 А и розетка – пластик
25	501 87	Вилка – прямой ввод – Цвет Белый
25	501 88	Вилка – нижний ввод – Цвет Белый
10	501 89	Розетка – прямой ввод – Цвет Белый
25	501 92	<b>Вилки 2К+3 – 16 А и розетки – пластик</b> Кабель макс. 3 x 2,5 мм <sup>2</sup> , винтовой зажим Вилка – Цвет Серый
10	501 93	Розетка – Цвет Серый
25	501 90	Вилка – Цвет Белый
10	501 91	Розетка – Цвет Белый
25	501 94	Вилка – Цвет Черный
10	501 95	Розетка – Цвет Черный
4	501 99	<b>Розетка 2К+3 – 16 А – пластик – винт сбоку</b> Белый Кронштейн для крепления к стене
5	501 75	<b>Вилки 2К+3 – 16 А – с рычагом для извлечения вилки из розетки – пластик</b> Рычаг, позволяющий вынимать вилку из розетки без усилий Кабель макс. 3 x 1,5 мм <sup>2</sup> , винтовой зажим, винт сбоку Цвет Белый
5	501 76	Цвет Черный
10	501 72	<b>Вилки 2К+3 – 16 А – с поворотным механизмом</b> Кабель макс. 3 x 0,5 мм <sup>2</sup> , винтовой зажим Возможность поворачивать кабель на 360° Цвет Белый
10	501 73	Цвет Черный
10	503 83	<b>Адаптеры для путешествий</b> С защитными шторками Для подключения вилки в розетку другого стандарта Белый/Серый <b>Британский стандарт → Французский/Немецкий стандарт</b> 2К+3 – 16 А розетка – 13 А ввод – 3,000 Вт при 230 В~
10	503 82	Переходник с британского стандарта на французский/немецкий <b>Немецкий стандарт → Французский/Немецкий стандарт</b> 2К+3 – 16 А розетка – 13 А ввод – 3,680 Вт при 230 В~ Переходник с немецкого стандарта (страны: Россия, Германия, Испания, Австрия, Португалия, Греция, Венгрия ...) на французский