



NBS 50 Светильники настенные

НАРУЖНОЕ ОСВЕЩЕНИЕ



Установка

Крепление на опорную поверхность.

Конструкция

Корпус светильника изготовлен из алюминиевого профиля, покрыт порошковой краской. Внутри корпуса расположена металлическая плата с пускорегулирующей аппаратурой. Светильник содержит элементы сквозной проводки. Диаметр питающего кабеля 5÷9 мм.

Оптическая часть

Асимметричный отражатель из анодированного алюминия. Прозрачное темперированное стекло.

Установочные размеры

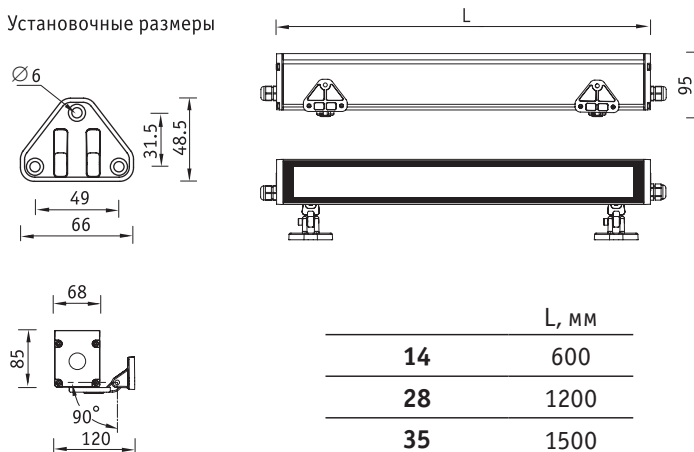

NBS 50 F114

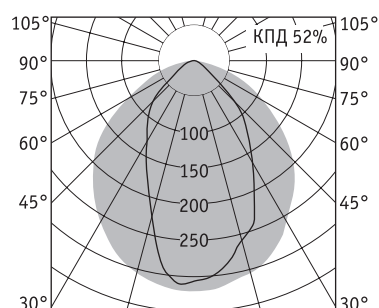

Кронштейн телескопический NBS 50-60

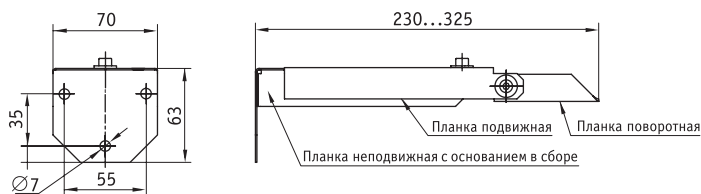

F — люминесцентная лампа (G5)



Код заказа кронштейна – 2415000310.

Артикул	Мощность, Вт	Масса, кг	Цвет корпуса	Код светильника	cos φ
NBS 50 F114	1x14	2,7	Серебристый	1415000310	≥ 0,96
NBS 50 F128	1x28	4,5	Серебристый	1415000330	≥ 0,96
NBS 50 F135	1x35	5,4	Серебристый	1415000340	≥ 0,96

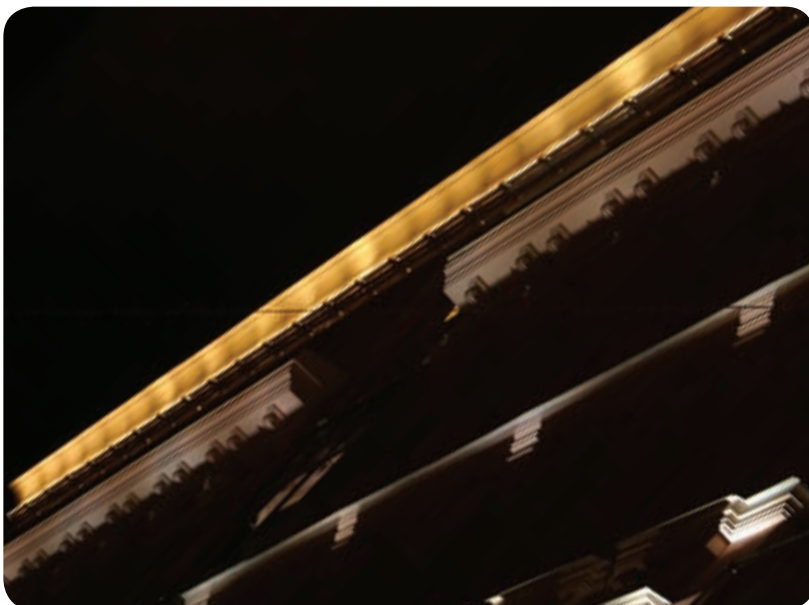

Установка

Крепление на опорную поверхность.

Конструкция

Корпус светильника изготовлен из алюминиевого профиля, покрыт порошковой краской. Внутри корпуса расположена металлическая плата с пускорегулирующей аппаратурой.

Светильник содержит элементы сквозной проводки.

Диаметр питающего кабеля 5÷9 мм.

Оптическая часть

Защитное прозрачное терпированное стекло.

Тип светодиодов: SMD.

Характеристики

Световой поток —

1800 лм (NBS 60 LED 18),

3600 лм (NBS 60 LED 36)

Цветовая температура —

3000 К (warm white), 6000 К (cold white)

Индекс цветопередачи — 80

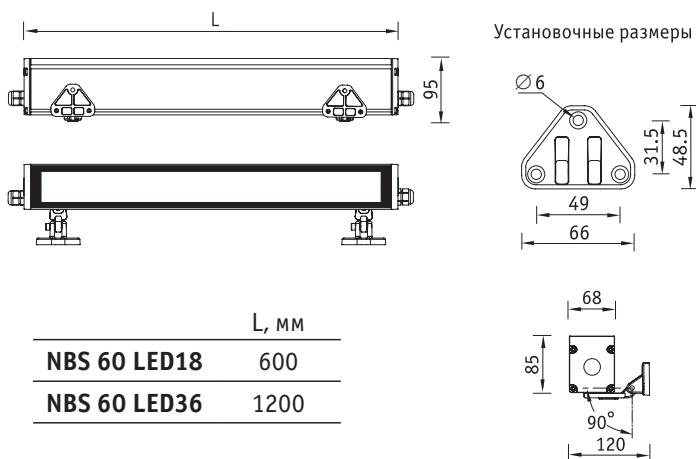

	L, мм
NBS 60 LED18	600
NBS 60 LED36	1200

Кронштейн телескопический NBS 50-60

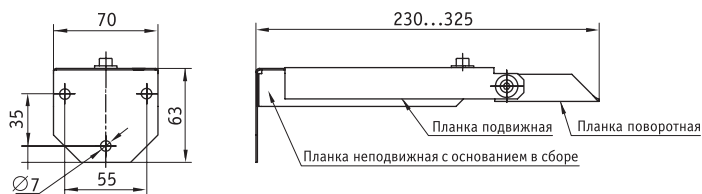

Код заказа кронштейна – 2415000310.

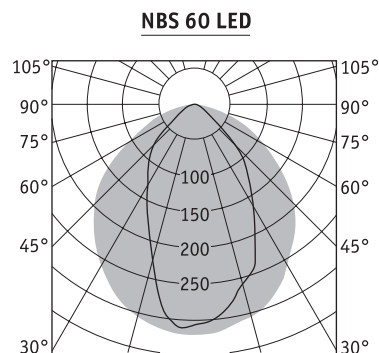

светодиоды — LED



Артикул	Мощность, Вт	Масса, кг	Цвет корпуса	Код светильника	PFC
NBS 60 LED18 warm white	20	2,7	Серебристый	1416000030	≥ 0,96
NBS 60 LED18 cold white	20	2,7	Серебристый	1416000010	≥ 0,96
NBS 60 LED36 warm white	40	4,5	Серебристый	1416000060	≥ 0,96
NBS 60 LED36 cold white	40	4,5	Серебристый	1416000040	≥ 0,96

* температура окружающей среды при эксплуатации светильников от -20 до +40 °C

NBS 70 LED Светильники настенные

НАРУЖНОЕ ОСВЕЩЕНИЕ

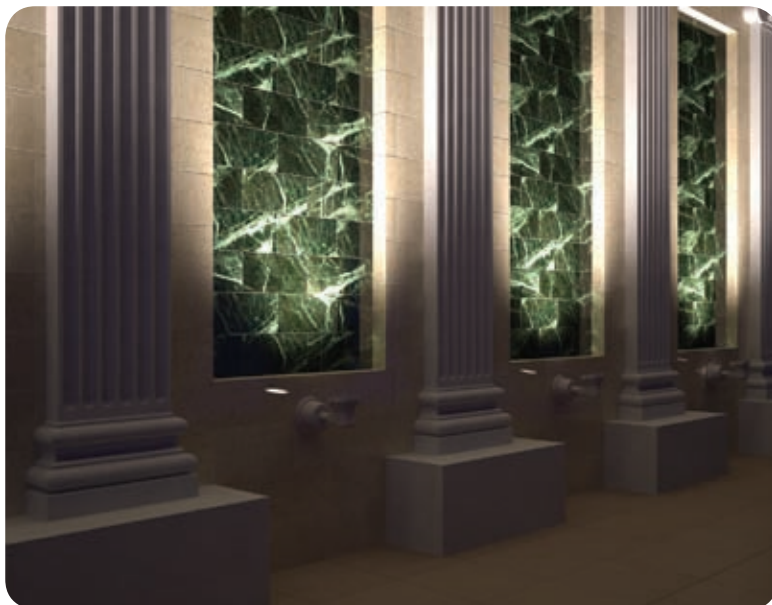

Установка

Крепление на опорную поверхность.

Конструкция

Корпус из литого под давлением алюминия, покрытый порошковой краской.

Оптическая часть

Прозрачное терпированное стекло толщиной 4 мм.

Тип светодиодов: SMD.

Характеристики

Световой поток — 300 лм

Цветовая температура — 3000 K (warm white), 6000 K (cold white)

Индекс цветопередачи — 80

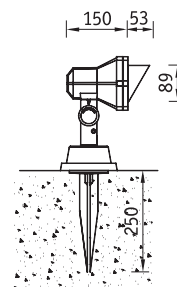
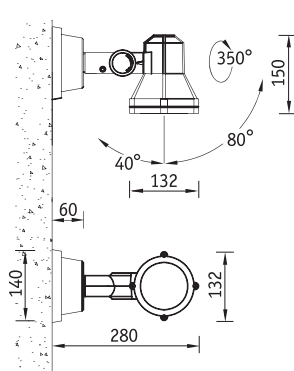

Установочные размеры

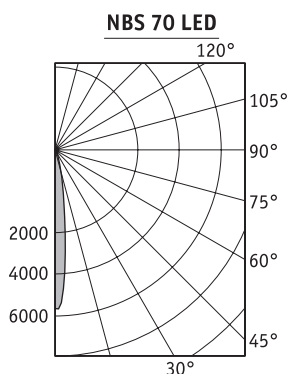
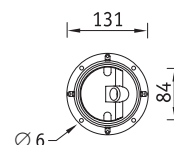

LED — светодиоды



Аксессуары

колышек

козырек

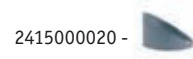
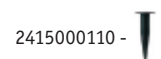

Артикул	Мощность,	Масса,	Цвет	Код	PFC
	Вт	кг	корпуса	светильника	
NBS 70 LED warm white	4	3,9	Серебристый	1416000130	≥ 0,6
NBS 70 LED cold white	4	3,9	Серебристый	1416000110	≥ 0,6

* температура окружающей среды при эксплуатации светильников от -20 до +40 °C



Черовецкий камерный театр (Черовец)

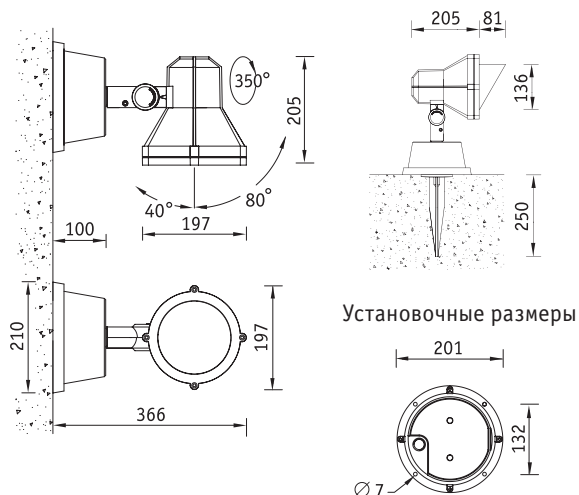

Установка

Крепление на опорную поверхность.

Конструкция

Корпус из литого под давлением алюминия, покрытый порошковой краской. Внутри корпуса расположена металлическая плата с пускорегулирующей аппаратурой.

Оптическая часть

Отражатель из анодированного алюминия. Прозрачное темперированное стекло толщиной 4 мм. Ширина КСС по половинному уровню 12° или 26°.

Аксессуары

кольшечек

— 2415000110

козырек

— 2415000020

светофильтры

- 2415000430
- 2415000440
- 2415000410
- 2415000420

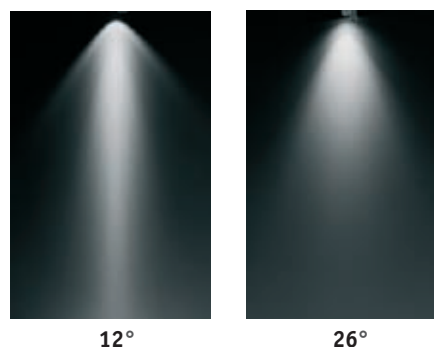
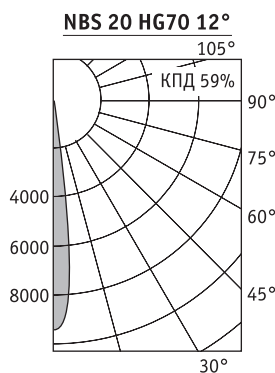

металлогалогенная лампа типа ДРИ (цоколь G12) — HG



Артикул	Угол рассеивания	Мощность, Вт	Масса, кг	Цвет корпуса	Код светильника	cos φ
NBS 20 HG35	12°	1x35	3,5	Серебристый	1415000010	≥ 0,85
NBS 20 HG35	26°	1x35	3,5	Серебристый	1415000020	≥ 0,85
NBS 20 HG70	12°	1x70	3,7	Серебристый	1415000030	≥ 0,85
NBS 20 HG70	26°	1x70	3,7	Серебристый	1415000040	≥ 0,85

NBS 22 Светильник настенный



Установка

Крепление на опорную поверхность.

Конструкция

Корпус из литого под давлением алюминия, покрытый порошковой краской.

Оптическая часть

Прозрачное терпированное стекло толщиной 4 мм.

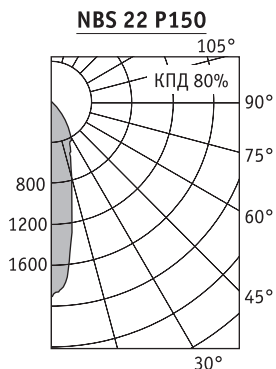
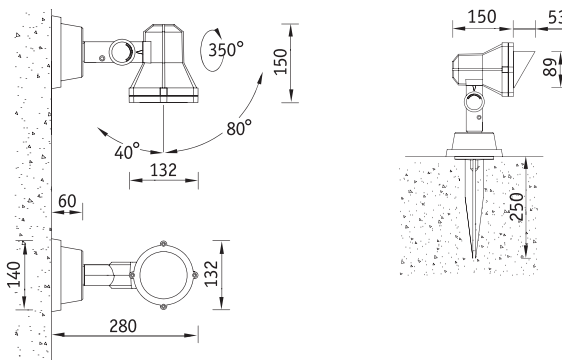

Установочные размеры

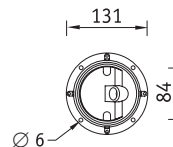

Аксессуары

колышек

козырек

2415000110 - 

2415000020 - 

P — рефлекторная галогенная лампа накаливания PAR



Артикул	Мощность, Вт	Масса, кг	Цвет корпуса	Код светильника
NBS 22 P150	1x50	1,4	Серебристый	1415000210

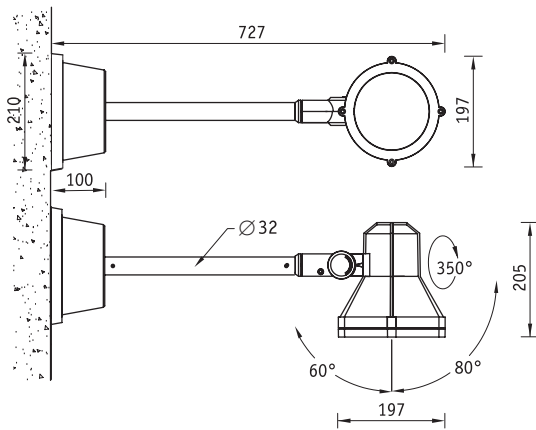

Установочные размеры

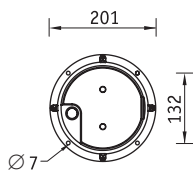

Аксессуары

козырек



- 2415000020

светофильтры

- - 2415000430
- - 2415000440
- - 2415000410
- - 2415000420

Установка

Крепление на опорную поверхность.

Конструкция

Корпус из литого под давлением алюминия, покрытый порошковой краской. Внутри корпуса расположена металлическая плата с пускорегулирующей аппаратурой.

Оптическая часть

Отражатель из анодированного алюминия. Прозрачное терпированное стекло толщиной 4 мм. Ширина КСС по половинному уровню 26°.

NBS 21 HG70

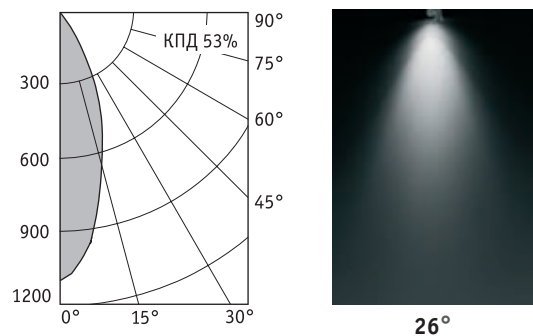

металлогалогенная лампа типа ДРИ (цоколь G12) — HG



Артикул	Мощность, Вт	Масса, кг	Цвет корпуса	Код светильника	cos φ
NBS 21 HG70	1x70	3,9	Серебристый	1415000110	≥ 0,85

NUR 20 LED Подводные светильники



Установка

Крепление на опорные поверхности внутри бассейнов и фонтанов. Глубина погружения до 2 м.

Конструкция

Корпус из нержавеющей стали. Фиксация угла поворота светильника с помощью металлических винтов. Используется кабель с внешним диаметром 9,5÷11 мм.

Оптическая часть

Защитное прозрачное терпированное стекло.

Тип светодиодов: SMD.

Характеристики

Световой поток — 300 лм

Цветовая температура —

3000 К (warm white), 6000 К (cold white)

Индекс цветопередачи — 80

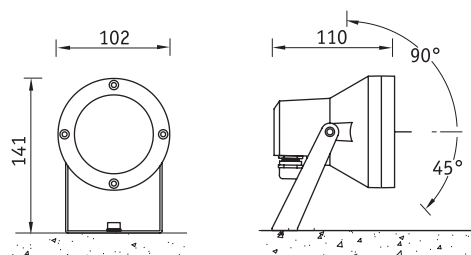

Установочные размеры

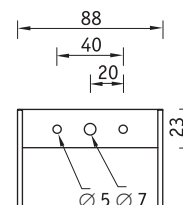

LED — светодиоды



Артикул	Мощность, Вт	Масса, кг	Цвет корпуса	Код светильника
NUR 20 LED warm white	5	1,8	Стальной	9002030100
NUR 20 LED cold white	5	1,8	Стальной	9002030101

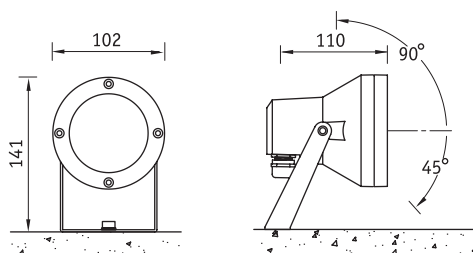

Установочные размеры

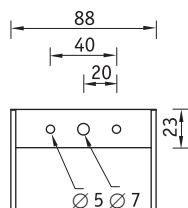

Установка

Крепление на опорные поверхности внутри бассейнов и фонтанов. Глубина погружения до 2 м.

Конструкция

Корпус из нержавеющей стали. Фиксация угла поворота светильника с помощью металлических винтов. Используется кабель с внешним диаметром 9,5÷11 мм.

Оптическая часть

Защитное прозрачное термостойкое стекло.

галогенная лампа накаливания (цоколь GU5.3) — GU
галогенная лампа накаливания (цоколь GY6.35) — GY



Артикул	Угол рассеивания	Мощность, Вт	Цоколь	Масса, кг	Цвет корпуса	Код светильника
NUR 20 GU50	—	50	GU5.3	1,8	Стальной	1419000110
NUR 20 GY100	15°	100	GY6.35	1,8	Стальной	1419000120

NUR 10 LED Подводные светильники



Установка

Встраиваются в опорные поверхности водоемов с помощью пластикового монтажного бокса (поставляется в комплекте). Глубина погружения до 2 м.

Конструкция

Корпус из нержавеющей стали. Используется кабель с внешним диаметром 9,5÷11 мм.

Оптическая часть

Защитное прозрачное темпированное стекло. Тип светодиодов: SMD.

Характеристики

Световой поток — 300 лм
Цветовая температура — 3000 К (warm white), 6000 К (cold white)
Индекс цветопередачи — 80

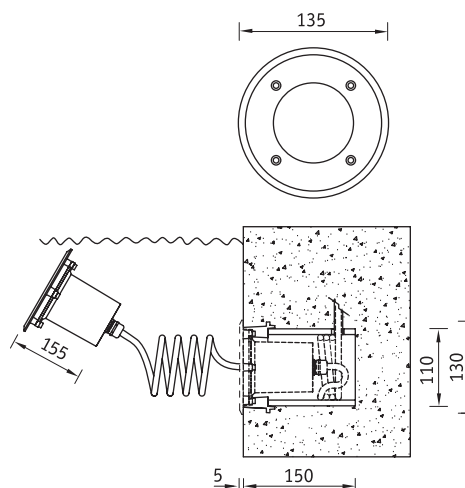

Артикул	Мощность, Вт	Масса, кг	Цвет корпуса	Код светильника	PFC
NUR 10 LED warm white	4	1,8	Стальной	1420000020	≥ 0,6
NUR 10 LED cold white	4	1,8	Стальной	1420000010	≥ 0,6

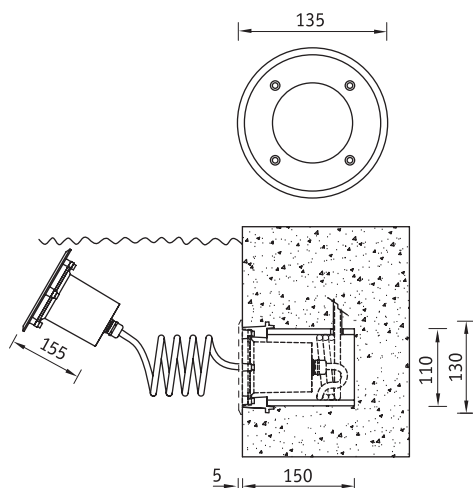

Установка

Встраиваются в опорные поверхности водоемов с помощью пластикового монтажного бокса (поставляется в комплекте). Глубина погружения до 2 м.

Конструкция

Корпус из нержавеющей стали. Используется кабель с внешним диаметром 9,5÷11 мм.

Оптическая часть

Защитное прозрачное терпированное стекло.

галогенная лампа накаливания (цоколь GU5.3) — GU
галогенная лампа накаливания (цоколь GY6.35) — GY



Артикул	Угол рассеивания	Мощность, Вт	Цоколь	Масса, кг	Цвет корпуса	Код светильника
NUR 10 GU50	—	50	GU5.3	1,8	Стальной	1419000010
NUR 10 GY100	15°	100	GY6.35	1,8	Стальной	1419000020

NFG 40 Грунтовый светильник**Установка**

Встраивается в грунт с помощью пластикового монтажного бокса (поставляется в комплекте).

Конструкция

Внешнее кольцо из нержавеющей стали. Корпус из литого под давлением алюминия, покрытый порошковой краской черного цвета. Диаметр питающего кабеля 6±12 мм.

Оптическая часть

Возможность поворота оптической части +/- 10° от вертикальной оси. Прозрачное терпированное стекло толщиной 10 мм.

Статические нагрузки на световой прибор не допустимы.

Монтажный бокс

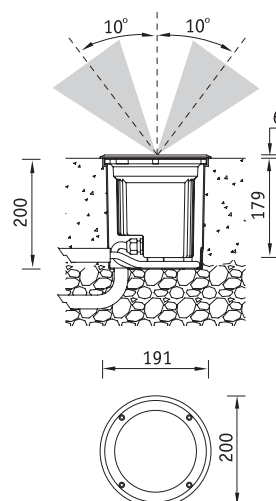
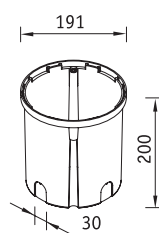
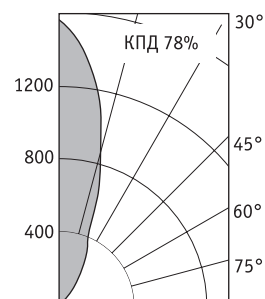
**NFG 40 P75**

P — рефлекторная галогенная лампа накаливания PAR



Артикул	Мощность, Вт	Масса, кг	Цвет корпуса	Код светильника
NFG 40 P75	1x75	2,1	Черный	1407000020



Установка

Встраиваются в грунт с помощью пластикового монтажного бокса (поставляется в комплекте).

Конструкция

Внешнее кольцо из нержавеющей стали. Корпус из литого под давлением алюминия, покрытый порошковой краской черного цвета. Пускорегулирующая аппаратура помещена в выносном боксе. Диаметр питающего кабеля 10÷14 мм.

Оптическая часть

Отражатель из анодированного алюминия. Ширина КСС по половинному уровню 12° или 26°. Прозрачное термостойкое стекло толщиной 10 мм.

Максимальная статическая нагрузка на световой прибор 400 кг.

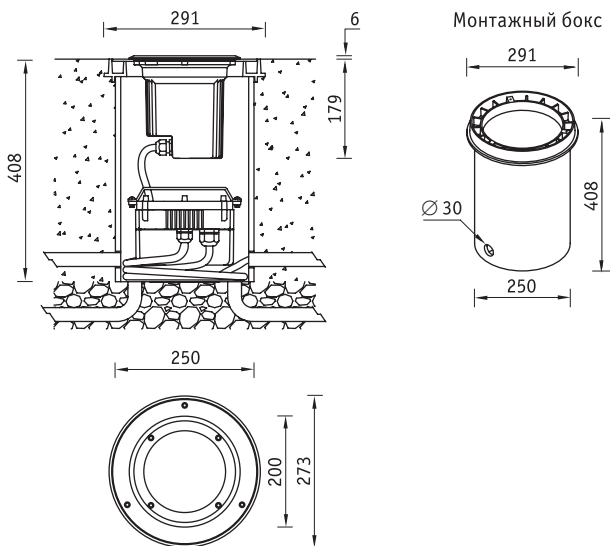

NFG 51 HG70 (12°)

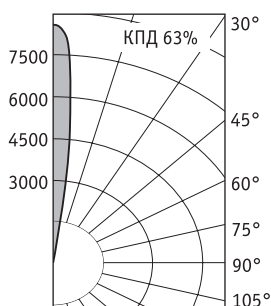

NFG 51 HG70 (26°)

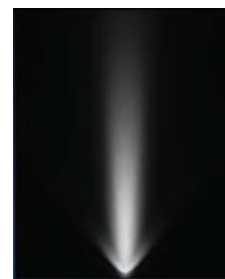
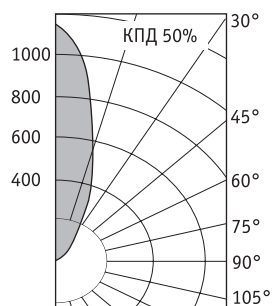

12°

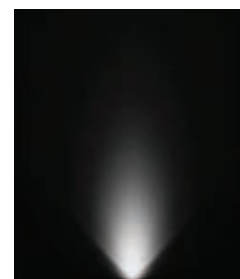

26°

металлогалогенная лампа типа ДРИ (цоколь G12) — HG



Артикул	Угол рассеивания	Мощность, Вт	Масса, кг	Цвет корпуса	Код светильника	cos φ
NFG 51 HG70	12°	1x70	5,0	Черный	1407000130	≥ 0,85
NFG 51 HG150	12°	1x150	5,4	Черный	1407000110	≥ 0,85
NFG 51 HG70	26°	1x70	5,0	Черный	1407000140	≥ 0,85
NFG 51 HG150	26°	1x150	5,4	Черный	1407000120	≥ 0,85

NFG 60 Грунтовые светильники



Установка

Встраиваются в грунт с помощью пластикового монтажного бокса (поставляется в комплекте).

Конструкция

Внешнее кольцо из нержавеющей стали. Корпус из нержавеющей стали, покрытый порошковой краской черного цвета. Пускорегулирующая аппаратура помещена в выносном боксе. Диаметр питающего кабеля 10÷14 мм.

Оптическая часть

Отражатель из анодированного алюминия с возможностью поворота $\pm 20^\circ$ от вертикальной оси. Ширина КСС по половинному уровню 12° или 26° . Прозрачное терпированное стекло толщиной 12 мм.

Максимальная статическая нагрузка на световой прибор 2,5 т.

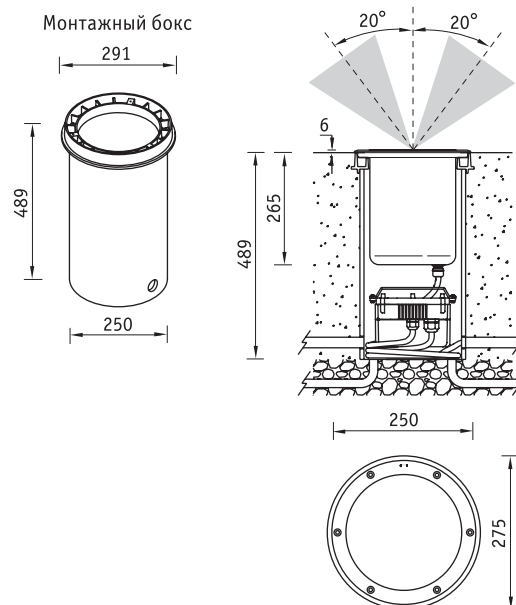

Аксессуары

Дополнительное матовое стекло.
Код заказа — 2407000310.



Светозатеняющая решетка.
Код заказа — 2407000210.



NFG 60 HG70 (26°)

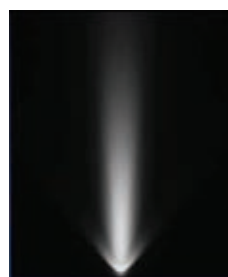
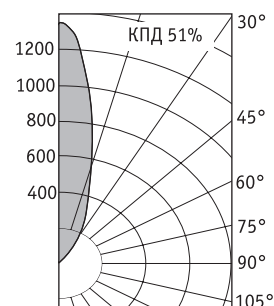

12°

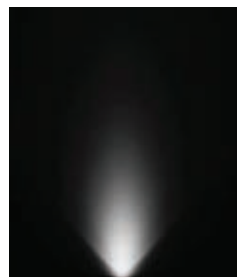

26°

HG — металлогалогенная лампа типа ДРИ (цоколь G12)

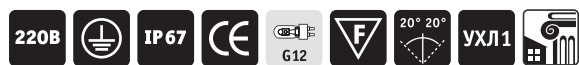

Артикул	Угол рассеивания	Мощность, Вт	Масса, кг	Цвет корпуса	Код светильника	cos φ
NFG 60 HG70	12°	1x70	8,9	Черный	1407000230	≥ 0,85
NFG 60 HG150	12°	1x150	9,2	Черный	1407000210	≥ 0,85
NFG 60 HG70	26°	1x70	8,9	Черный	1407000240	≥ 0,85
NFG 60 HG150	26°	1x150	9,2	Черный	1407000220	≥ 0,85



NFB 81 Грунтовые светильники



Установка

Установка на грунтовую поверхность с помощью комплекта анкерных болтов (поставляется отдельно).

Конструкция

Корпус из алюминия, покрытый порошковой краской. Внутри корпуса расположена металлическая плата с пускорегулирующей аппаратурой.

Оптическая часть

Отражатель из анодированного алюминия. Прозрачный рассеиватель из поликарбоната.

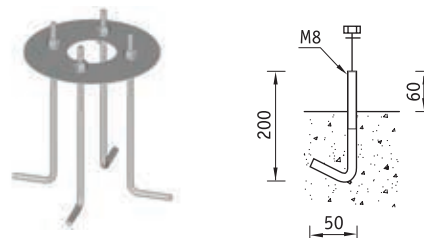
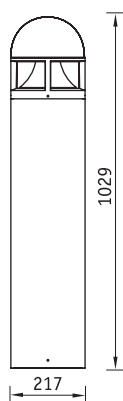

Комплект анкерных болтов АВ 217.
Код заказа — 2407000030.

Установочные размеры

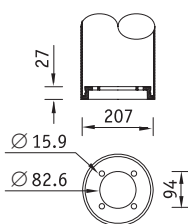

NFB 81 F126

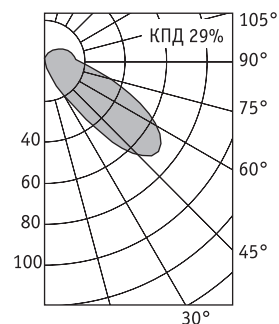

- Е — лампа накаливания
- F — компактная люминесцентная лампа
- M — ртутная лампа типа ДРЛ
- H — металлогалогенная лампа типа ДРИ
- S — натриевая лампа типа ДНаТ



Артикул	Мощность, Вт	Цоколь	Масса, кг	Цвет корпуса	Код светильника	cos φ
NFB 81 E100	1x100	E27	10,8	Черный	1427001310	1*
NFB 81 F126	1x26	G24d-3	11,6	Черный	1427001320	≥ 0,85
NFB 81 M80	1x80	E27	11,8	Черный	1427001340	≥ 0,85
NFB 81 H70	1x70	E27	12,0	Черный	1427001330	≥ 0,85
NFB 81 S70	1x70	E27	12,0	Черный	1427001350	≥ 0,85

* замена лампы накаливания на интегрированную компактную люминесцентную лампу приведет к увеличению реактивной мощности с коэффициентом не более 0,6 в зависимости от мощности ламп и изготовителя



Комплект анкерных болтов АВ 217.
Код заказа — 2407000030.

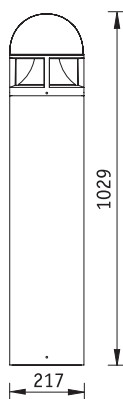
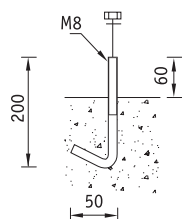

Установочные размеры

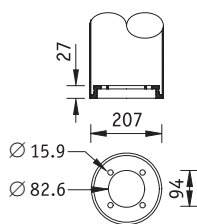

NFB 82 LED

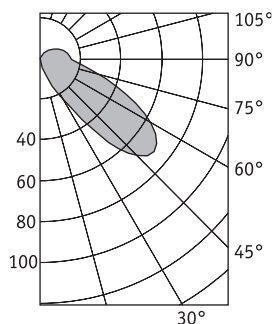

Установка

Установка на грунтовую поверхность с помощью комплекта анкерных болтов (поставляется отдельно).

Конструкция

Корпус из алюминия, покрытый порошковой краской.

Оптическая часть

Отражатель из анодированного алюминия. Прозрачный рассеиватель из поликарбоната.
Тип светодиодов: COB.

Характеристики

Световой поток — 650 лм
Цветовая температура — 4300 К
Индекс цветопередачи — 80

светодиоды — LED



Артикул	Мощность, Вт	Масса, кг	Цвет корпуса	Код светильника	cos φ
NFB 82 LED	15	10,8	Черный	1428000010	≥ 0,6

NEW



Установка

Установка на грунтовую поверхность с помощью комплекта анкерных болтов (поставляется отдельно).

Конструкция

Корпус из алюминия, покрытый порошковой краской. Внутри корпуса расположена металлическая плата с пускорегулирующей аппаратурой.

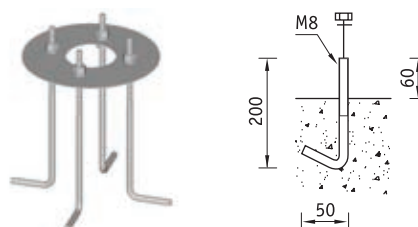
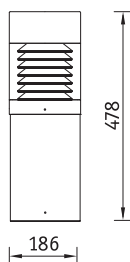

Комплект анкерных болтов АВ 178.
Код заказа — 2407000020.

Оптическая часть

Экранирующая решетка из анодированного алюминия.
Прозрачный рассеиватель из поликарбоната.
OPL — рассеиватель из опалового поликарбоната.

Установочные размеры

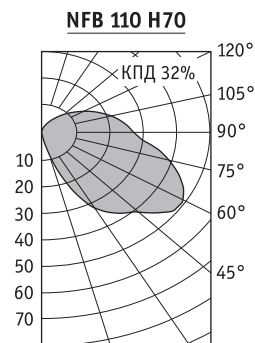
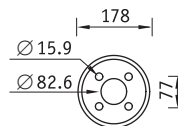
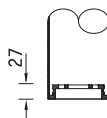

- Е — лампа накаливания
- F — компактная люминесцентная лампа
- M — ртутная лампа типа ДРЛ
- H — металлогалогенная лампа типа ДРИ
- S — натриевая лампа типа ДНаТ



Артикул	Мощность, Вт	Цоколь	Масса, кг	Цвет корпуса	Код светильника	cos φ
NFB 110 E100	1x100	E 27	5,4	Черный	1427001510	1*
NFB OPL 110 E100	1x100	E 27	5,4	Черный	1427001520	1*
NFB 110 F126	1x26	G24d-3	5,5	Черный	1427001530	≥ 0,85
NFB OPL 110 F126	1x26	G24d-3	5,5	Черный	1427001540	≥ 0,85
NFB 110 M80	1x80	E27	6,7	Черный	1427001550	≥ 0,85
NFB OPL 110 M80	1x80	E27	6,7	Черный	1427001560	≥ 0,85
NFB 110 M125	1x125	E27	6,8	Черный	1427001570	≥ 0,85
NFB OPL 110 M125	1x125	E27	6,8	Черный	1427001580	≥ 0,85
NFB 110 H70	1x70	E27	6,7	Черный	1427001590	≥ 0,85
NFB OPL 110 H70	1x70	E27	6,7	Черный	1427001600	≥ 0,85
NFB 110 S70	1x70	E27	6,7	Черный	1427001610	≥ 0,85
NFB OPL 110 S70	1x70	E27	6,7	Черный	1427001620	≥ 0,85

* замена лампы накаливания на интегрированную компактную люминесцентную лампу приведет к увеличению реактивной мощности с коэффициентом не более 0,6 в зависимости от мощности ламп и изготовителя



Комплект анкерных болтов АВ 178.
Код заказа — 2407000020.

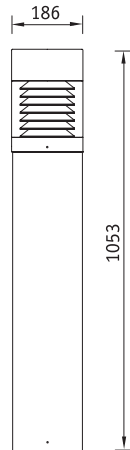
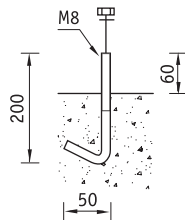

Установочные размеры

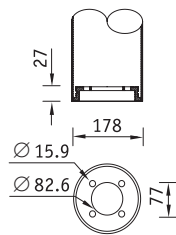
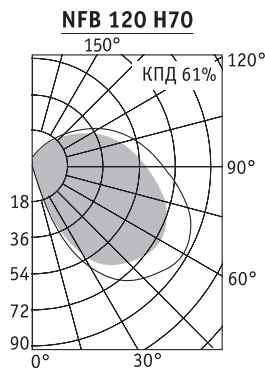

Установка

Установка на грунтовую поверхность с помощью комплекта анкерных болтов (поставляется отдельно).

Конструкция

Корпус из алюминия, покрытый порошковой краской. Внутри корпуса расположена металлическая плата с пускорегулирующей аппаратурой.

Оптическая часть

Экранирующая решетка из анодированного алюминия. Прозрачный рассеиватель из поликарбоната. OPL — рассеиватель из опалового поликарбоната.

- лампа накаливания — E
- компактная люминесцентная лампа — F
- ртутная лампа типа ДРЛ — M
- металлогалогенная лампа типа ДРИ — H
- натриевая лампа типа ДНаТ — S



Артикул	Мощность, Вт	Цоколь	Масса, кг	Цвет корпуса	Код светильника	cos φ
NFB 120 E100	1x100	E27	8,0	Черный	1427000010	1*
NFB OPL 120 E100	1x100	E27	8,0	Черный	1427010010	1*
NFB 120 F126	1x26	G24D-3	8,5	Черный	1427000040	≥ 0,85
NFB OPL 120 F126	1x26	G24D-3	8,5	Черный	1427010020	≥ 0,85
NFB 120 M80	1x80	E27	9,1	Черный	1427000070	≥ 0,85
NFB OPL 120 M80	1x80	E27	9,1	Черный	1427010030	≥ 0,85
NFB 120 M125	1x125	E27	9,3	Черный	1427000060	≥ 0,85
NFB OPL 120 M125	1x125	E27	9,3	Черный	1427010040	≥ 0,85
NFB 120 H70	1x70	E27	9,3	Черный	1427000050	≥ 0,85
NFB OPL 120 H70	1x70	E27	9,3	Черный	1427010050	≥ 0,85
NFB 120 S70	1x70	E27	9,1	Черный	1427000080	≥ 0,85
NFB OPL 120 S70	1x70	E27	9,1	Черный	1427010060	≥ 0,85

* замена лампы накаливания на интегрированную компактную люминесцентную лампу приведет к увеличению реактивной мощности с коэффициентом не более 0,6 в зависимости от мощности ламп и изготовителя

NEW



Установка

Установка на грунтовую поверхность с помощью комплекта анкерных болтов (поставляется отдельно).

Конструкция

Корпус из алюминия, покрытый порошковой краской. Внутри корпуса расположена металлическая плата с пускорегулирующей аппаратурой.

Оптическая часть

Экранирующая решетка из анодированного алюминия. Прозрачный рассеиватель из поликарбоната. OPL — рассеиватель из опалового поликарбоната.

- E — лампа накаливания
- F — компактная люминесцентная лампа
- M — ртутная лампа типа ДРЛ
- H — металлогалогенная лампа типа ДРИ
- S — натриевая лампа типа ДНаТ

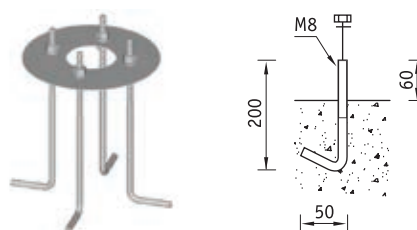
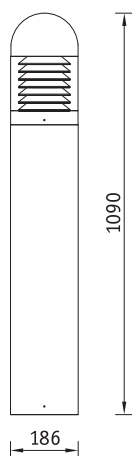

Комплект анкерных болтов АВ 178.
Код заказа — 2407000020.

Установочные размеры

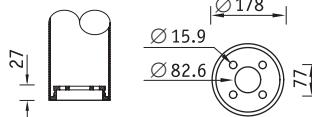

NFB 121 H70

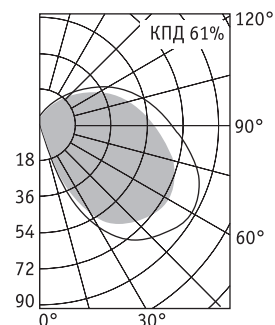

Артикул	Мощность, Вт	Цоколь	Масса, кг	Цвет корпуса	Код светильника	cos φ
NFB 121 E100	1x100	E 27	8,4	Черный	1427002010	1*
NFB OPL 121 E100	1x100	E 27	8,4	Черный	1427002110	1*
NFB 121 F126	1x26	G24d-3	8,6	Черный	1427002020	≥ 0,85
NFB OPL 121 F126	1x26	G24d-3	8,6	Черный	1427002120	≥ 0,85
NFB 121 M80	1x80	E27	9,1	Черный	1427002030	≥ 0,85
NFB OPL 121 M80	1x80	E27	9,1	Черный	1427002130	≥ 0,85
NFB 121 M125	1x125	E27	9,3	Черный	1427002040	≥ 0,85
NFB OPL 121 M125	1x125	E27	9,3	Черный	1427002140	≥ 0,85
NFB 121 H70	1x70	E27	9,1	Черный	1427002050	≥ 0,85
NFB OPL 121 H70	1x70	E27	9,1	Черный	1427002150	≥ 0,85
NFB 121 S70	1x70	E27	9,1	Черный	1427002060	≥ 0,85
NFB OPL 121 S70	1x70	E27	9,1	Черный	1427002160	≥ 0,85

* замена лампы накаливания на интегрированную компактную люминесцентную лампу приведет к увеличению реактивной мощности с коэффициентом не более 0,6 в зависимости от мощности ламп и изготовителя

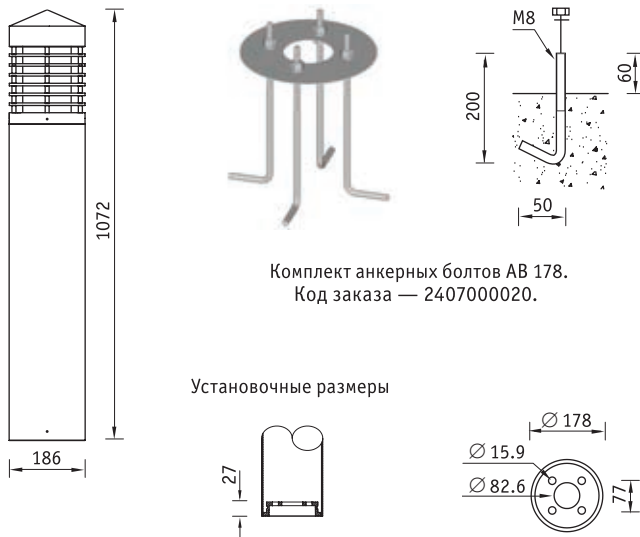

Установка

Установка в грунт с помощью комплекта анкерных болтов (поставляется отдельно).

Конструкция

Корпус из алюминия, покрытый порошковой краской. Внутри корпуса расположена металлическая плата с пускорегулирующей аппаратурой.

Оптическая часть

Стекланный опаловый рассеиватель.

NFB 141 M80

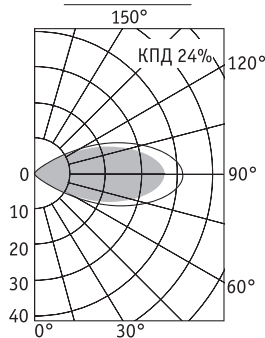

- лампа накаливания — E
- компактная люминесцентная лампа — F
- ртутная лампа типа ДРЛ — M
- металлогалогенная лампа типа ДРИ — H
- натриевая лампа типа ДНаТ — S



Артикул	Мощность, Вт	Цоколь	Масса, кг	Цвет корпуса	Код светильника	cos φ
NFB 141 E100	1x100	E27	9,9	Черный	1427000110	1*
NFB 141 F126	1x26	G24d-3	10,4	Черный	1427000120	≥ 0,85
NFB 141 M80	1x80	E27	10,8	Черный	1427000150	≥ 0,85
NFB 141 H70	1x70	E27	11,0	Черный	1427000130	≥ 0,85
NFB 141 S70	1x70	E27	11,0	Черный	1427000160	≥ 0,85

* замена лампы накаливания на интегрированную компактную люминесцентную лампу приведет к увеличению реактивной мощности с коэффициентом не более 0,6 в зависимости от мощности ламп и изготовителя

NFB 161 Грунтовые светильники



Установка

Установка на грунтовую поверхность с помощью комплекта анкерных болтов (поставляется отдельно).

Конструкция

Корпус из алюминия, покрытый порошковой краской. Внутри корпуса расположена металлическая плата с пускорегулирующей аппаратурой.

Оптическая часть

Стеклянный опаловый рассеиватель.



Комплект анкерных болтов АВ 160.
Код заказа — 2407000010.

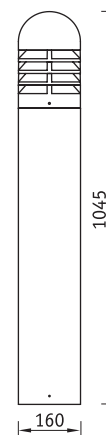
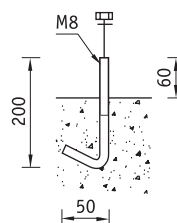

Установочные размеры

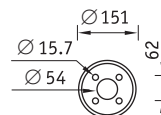
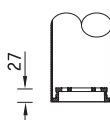

- E — лампа накаливания
- F — компактная люминесцентная лампа
- M — ртутная лампа типа ДРЛ
- H — металлогалогенная лампа типа ДРИ
- S — натриевая лампа типа ДНаТ



NFB 161 M80

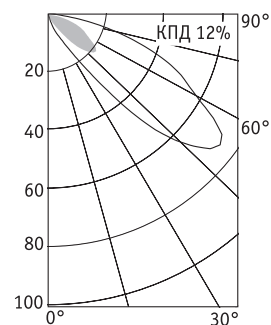

Артикул	Мощность, Вт	Цоколь	Масса, кг	Цвет корпуса	Код светильника	cos φ
NFB 161 E100	1x100	E27	8,1	Черный	1427000210	1*
NFB 161 F126	1x26	G24d-3	8,6	Черный	1427000220	≥ 0,85
NFB 161 M80	1x80	E27	9,3	Черный	1427000250	≥ 0,85
NFB 161 M125	1x125	E27	9,3	Черный	1427000240	≥ 0,85
NFB 161 H70	1x70	E27	9,2	Черный	1427000230	≥ 0,85
NFB 161 S70	1x70	E27	9,3	Черный	1427000260	≥ 0,85

* замена лампы накаливания на интегрированную компактную люминесцентную лампу приведет к увеличению реактивной мощности с коэффициентом не более 0,6 в зависимости от мощности ламп и изготовителя

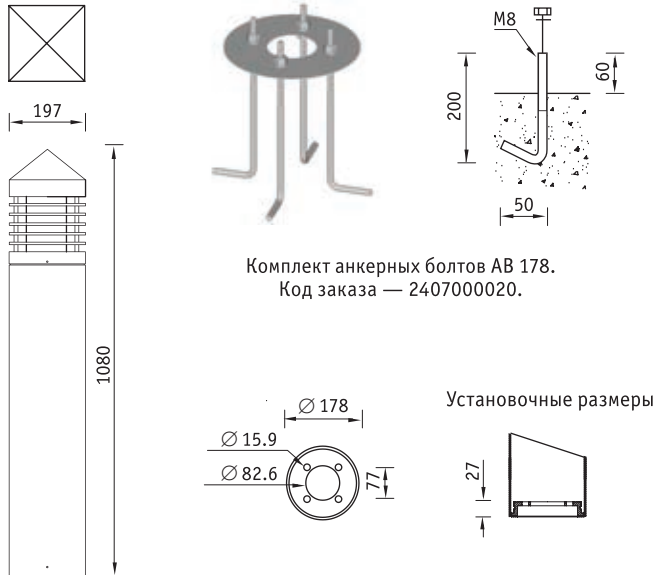

Установка

Установка на грунтовую поверхность с помощью комплекта анкерных болтов (поставляется отдельно).

Конструкция

Корпус из алюминия, покрытый порошковой краской. Внутри корпуса расположена металлическая плата с пускорегулирующей аппаратурой.

Оптическая часть

Стекланный опаловый рассеиватель.

NFB 181 M80

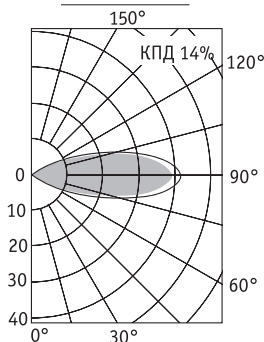

- лампа накаливания — E
- компактная люминесцентная лампа — F
- ртутная лампа типа ДРЛ — M
- металлогалогенная лампа типа ДРИ — H
- натриевая лампа типа ДНаТ — S



Артикул	Мощность, Вт	Цоколь	Масса, кг	Цвет корпуса	Код светильника	cos φ
NFB 181 E100	1x100	E27	8,1	Черный	1427000310	1*
NFB 181 F126	1x26	G24d-3	8,6	Черный	1427000320	≥ 0,85
NFB 181 M80	1x80	E27	9,3	Черный	1427000350	≥ 0,85
NFB 181 H70	1x70	E27	9,2	Черный	1427000330	≥ 0,85
NFB 181 S70	1x70	E27	9,3	Черный	1427000360	≥ 0,85

* замена лампы накаливания на интегрированную компактную люминесцентную лампу приведет к увеличению реактивной мощности с коэффициентом не более 0,6 в зависимости от мощности ламп и изготовителя

NFB 221 Грунтовые светильники



Установка

Установка на грунтовую поверхность с помощью комплекта анкерных болтов (поставляется отдельно).

Конструкция

Корпус из алюминия, покрытый порошковой краской. Внутри корпуса расположена металлическая плата с пускорегулирующей аппаратурой.

Оптическая часть

Стеклянный опаловый рассеиватель.

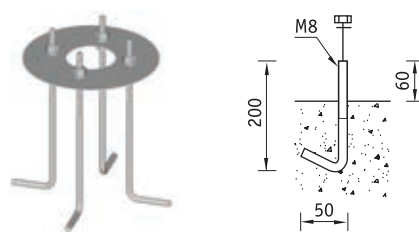

Комплект анкерных болтов АВ 160.
Код заказа — 2407000010.

Установочные размеры

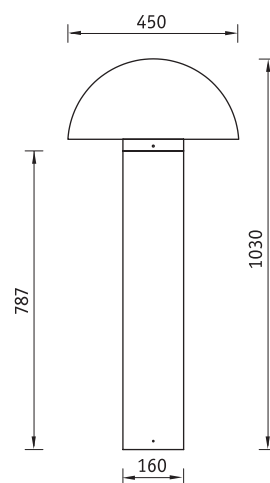
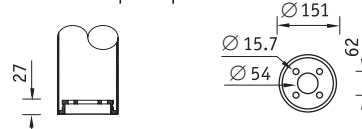

- E — лампа накаливания
- F — компактная люминесцентная лампа
- M — ртутная лампа типа ДРЛ
- H — металлогалогенная лампа типа ДРИ
- S — натриевая лампа типа ДНаТ



NFB 221 S70

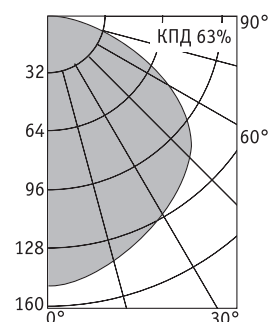

Артикул	Мощность, Вт	Цоколь	Масса, кг	Цвет корпуса	Код светильника	cos φ
NFB 221 E100	1x100	E27	8,1	Черный	1427000410	1*
NFB 221 F126	1x26	G24d-3	8,6	Черный	1427000420	≥ 0,85
NFB 221 M80	1x80	E27	9,3	Черный	1427000450	≥ 0,85
NFB 221 M125	1x125	E27	9,5	Черный	1427000440	≥ 0,85
NFB 221 H70	1x70	E27	9,2	Черный	1427000430	≥ 0,85
NFB 221 S70	1x70	E27	9,3	Черный	1427000460	≥ 0,85

* замена лампы накаливания на интегрированную компактную люминесцентную лампу приведет к увеличению реактивной мощности с коэффициентом не более 0,6 в зависимости от мощности ламп и изготовителя



NFB 230 Грунтовый светильник



Установка

Установка на грунтовую поверхность.

Конструкция

Корпус из нейлона, армированного стекловолокном. Стальная оцинкованная труба, покрытая полимерным материалом. Для всех светильников $\cos \varphi=1$. Замена лампы накаливания на интегрированную компактную люминесцентную лампу приведет к увеличению реактивной мощности с коэффициентом не более 0,6 в зависимости от мощности ламп и изготовителя.

Оптическая часть

Рассеиватель из ПММА.

Управление освещением

Возможно изготовление светильника со встроенным датчиком движения.

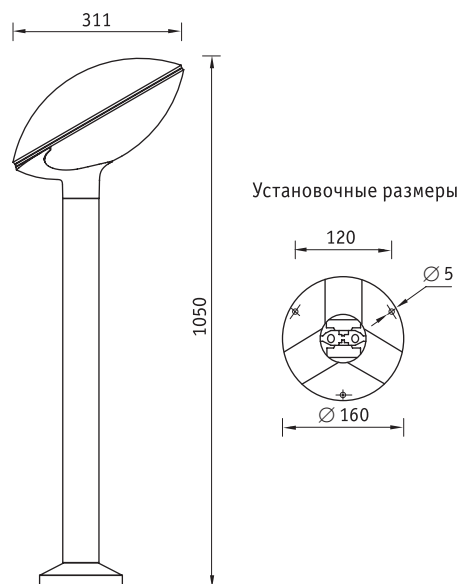

Установочные размеры

NFB 230 E100

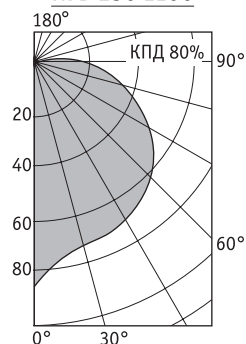

Артикул	Масса, кг	Мощность, Вт	Код светильника
NFB 230 E100	4,0	1x100	1427000510



Установка

Установка на грунтовую поверхность.

Конструкция

Корпус из поликарбоната.
Стальная оцинкованная труба, покрытая полимерным материалом.

Оптическая часть

Опаловый рассеиватель из ПММА. Возможна замена лампы накаливания на интегрированную компактную люминесцентную лампу мощностью 23 Вт*.

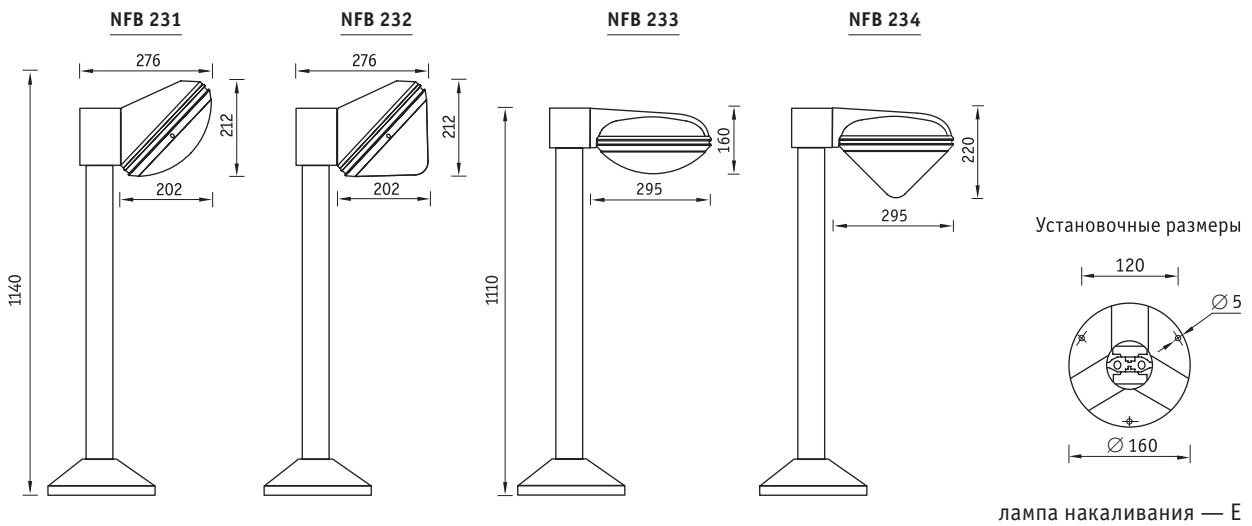

Артикул	Мощность, Вт	Масса, кг	Цвет корпуса	Код светильника
NFB 231 E60	1x60	4,0	Черный	1427000620
NFB 231 E60	1x60	4,0	Серебристый	1427000610
NFB 232 E60	1x60	4,0	Черный	1427000720
NFB 232 E60	1x60	4,0	Серебристый	1427000710
NFB 233 E60	1x60	4,0	Черный	1427000820
NFB 233 E60	1x60	4,0	Серебристый	1427000810
NFB 234 E60	1x60	4,0	Черный	1427000920
NFB 234 E60	1x60	4,0	Серебристый	1427000910

* коэффициент мощности не более 0,6 в зависимости от изготовителя

NFB 240–242 Грунтовые светильники

Установка

Установка на грунтовую поверхность.

Конструкция

Основание из нейлона, армированного стекловолокном. Стальная оцинкованная труба, покрытая полимерным материалом (ПВХ). Диаметр трубы 60 мм. Для всех светильников $\cos \varphi = 1$. Замена лампы накаливания на интегрированную компактную люминесцентную лампу приведет к увеличению реактивной мощности с коэффициентом не более 0,6 в зависимости от мощности ламп и изготовителя.

Аксессуары

Для интегрированных компактных люминесцентных ламп. Используется только с рассеивателями $\varnothing 250, 300$. Прозрачный призматический светозатеняющий рассеиватель. Материал — ПММА. Код заказа — 5403000150.



Установочные размеры

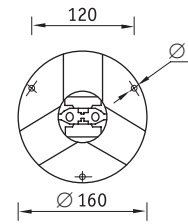

Основание для светильника*



Оптическая часть

Рассеиватель из ПММА.

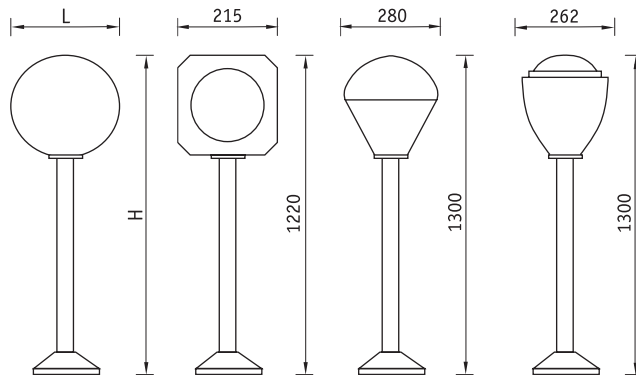

E — лампа накаливания



Тип и цвет рассеивателя

Тип рассеивателя	Артикул	Мощность, Вт	Размеры LxH, мм	Тип и цвет рассеивателя				
				Шар Опаловый	Шар Прозрачный	Шар Дымчатый	Шар Призматик	Шар Черный/Матовый
				Код	Код	Код	Код	Код
200	NFB 240 E40	1x40	200x1200	2427001020	2427001030	2427001010	—	—
250	NFB 241 E60	1x60	250x1250	2427001140	2427001160	2427001130	2427001150	2427001170
300	NFB 242 E75	1x75	300x1300	2427001240	2427001260	2427001230	2427001250	2427001270

Тип и цвет рассеивателя

Тип рассеивателя	Артикул	Мощность, Вт	Тип и цвет рассеивателя			
			Куб Опаловый	Куб Дымчатый	Альфа Призматик	Бета Опаловый
			Код	Код	Код	Код
250	NFB 241 E60	1x60	2427001120	2427001110	—	—
300	NFB 242 E75	1x75	—	—	2427001210	2427001220

* установочные размеры рассеивателей см. на стр. 345

Установочные размеры

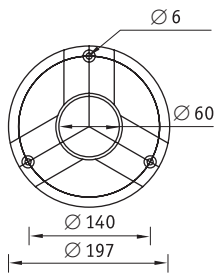

Основание для светильника*



Аксессуары

Для интегрированных компактных люминесцентных ламп. Используется только с рассеивателями Ø 250, 300. Прозрачный призматический светозатеняющий рассеиватель. Материал — ПММА. Код заказа — 5403000150.

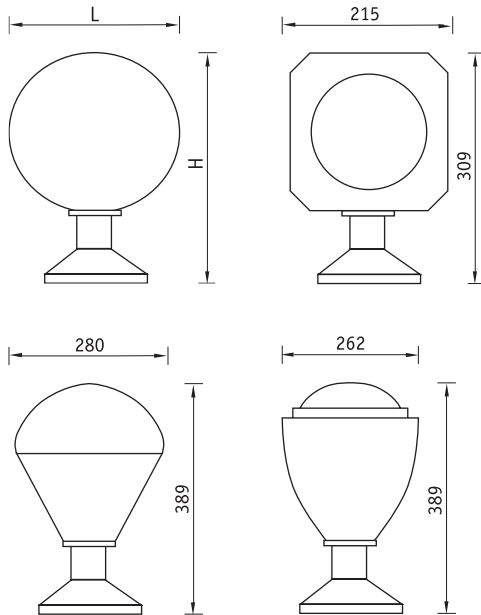

Установка

Установка на грунтовую поверхность.

Конструкция

Основание из нейлона, армированного стекловолокном. Для всех светильников $\cos \varphi = 1$. Замена лампы накаливания на интегрированную компактную люминесцентную лампу приведет к увеличению реактивной мощности с коэффициентом не более 0,6 в зависимости от мощности ламп и изготовителя.

Оптическая часть

Рассеиватель из ПММА.



Тип рассеивателя	Артикул	Мощность, Вт	Размеры LxH, мм	Тип и цвет рассеивателя				
				Шар Опаловый	Шар Прозрачный	Шар Дымчатый	Шар Призматик	Шар Черный/Матовый
				Код	Код	Код	Код	Код
200	NFC 140 E40	1x40	200x289	1411000020	1411000030	1411000010	-	-
250	NFC 141 E60	1x60	250x339	1411000140	1411000160	1411000130	1411000150	1411000170
300	NFC 142 E75	1x75	300x389	1411000240	1411000260	1411000230	1411000250	1411000270

Тип рассеивателя	Артикул	Мощность, Вт	Тип и цвет рассеивателя			
			Куб Опаловый	Куб Дымчатый	Альфа Призматик	Бета Опаловый
			Код	Код	Код	Код
250	NFC 141 E60	1x60	1411000120	1411000110	-	-
300	NFC 142 E75	1x75	-	-	1411000210	1411000220

* установочные размеры рассеивателей см. на стр. 345

NTV 12 Светильники венчающие

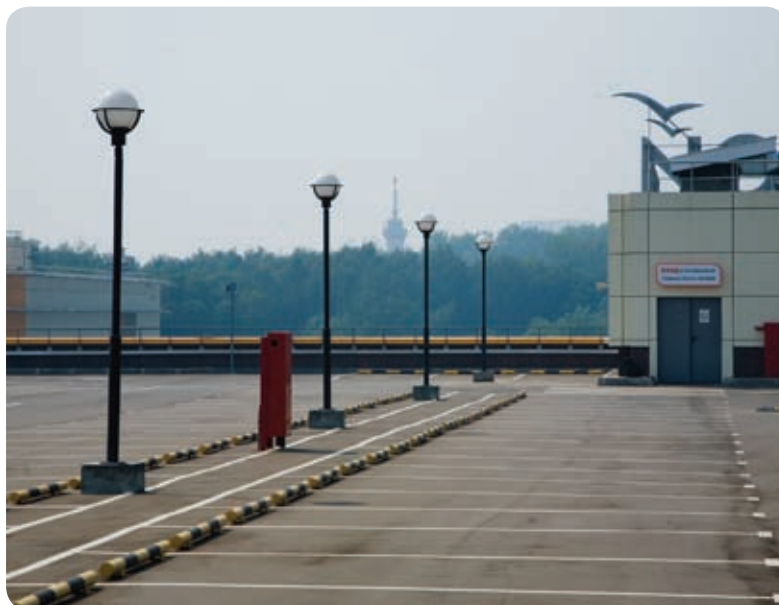

Установка

Установка на опору (столб) диаметром 60 мм.

Конструкция

Корпус из литого под давлением алюминия, покрытый порошковой краской. Внутри корпуса расположена металлическая плата с пускорегулирующей аппаратурой.

Оптическая часть

Рассеиватель из поликарбоната.

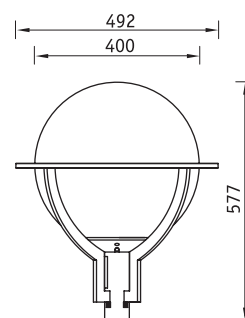

NTV 12 H70

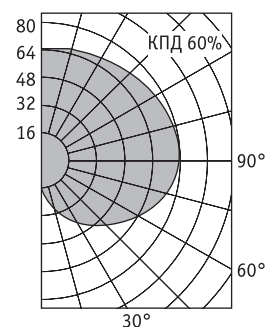

- F — компактная люминесцентная лампа
- M — ртутная лампа типа ДРЛ
- H — металлогалогенная лампа типа ДРИ
- S — натриевая лампа типа ДНаТ

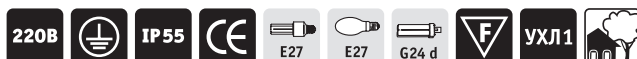

Артикул	Мощность, Вт	Цоколь	Масса, кг	Цвет корпуса	Код светильника	cos φ
NTV 12 F121	1x21	E27	5,1	Черный	1405000110	—*
NTV 12 F126	1x26	G24d-3	5,6	Черный	1405000120	≥ 0,85
NTV 12 M80	1x80	E27	6,7	Черный	1405000160	≥ 0,85
NTV 12 H70	1x70	E27	7,1	Черный	1405000130	≥ 0,85
NTV 12 S70	1x70	E27	7,1	Черный	1405000140	≥ 0,85

* коэффициент мощности не более 0,6 в зависимости от изготовителя



Клубная резиденция «Ангелово» (Московская обл.)

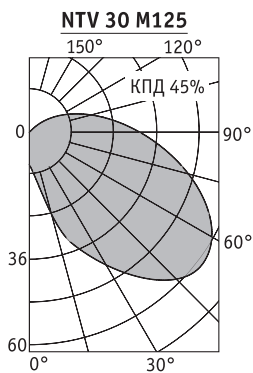
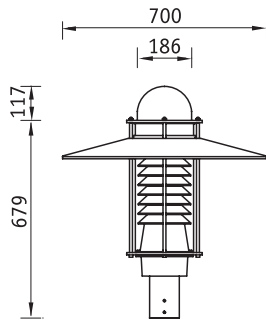

Установка

Установка на опору (столб) диаметром 60 мм.

Конструкция

Корпус из алюминия, покрытый порошковой краской. Внутри корпуса расположена металлическая плата с пускорегулирующей аппаратурой. Максимальная поверхность ветровой нагрузки 0,19 м².

Оптическая часть

Экранирующая решетка из анодированного алюминия. Прозрачный рассеиватель из поликарбоната.

ртутная лампа типа ДРЛ — М
металлогалогенная лампа типа ДРИ — Н
натриевая лампа типа ДНаТ — S



Артикул	Мощность, Вт	Цоколь	Масса, кг	Цвет корпуса	Код светильника	cos φ
NTV 30 M125	1x125	E27	10,5	Черный	1405001530	≥ 0,85
NTV 30 H150	1x150	E27	11,0	Черный	1405001520	≥ 0,85
NTV 30 S150	1x150	E40	11,8	Черный	1405001540	≥ 0,85

NTV 110 Светильники венчающие

НАРУЖНОЕ ОСВЕЩЕНИЕ

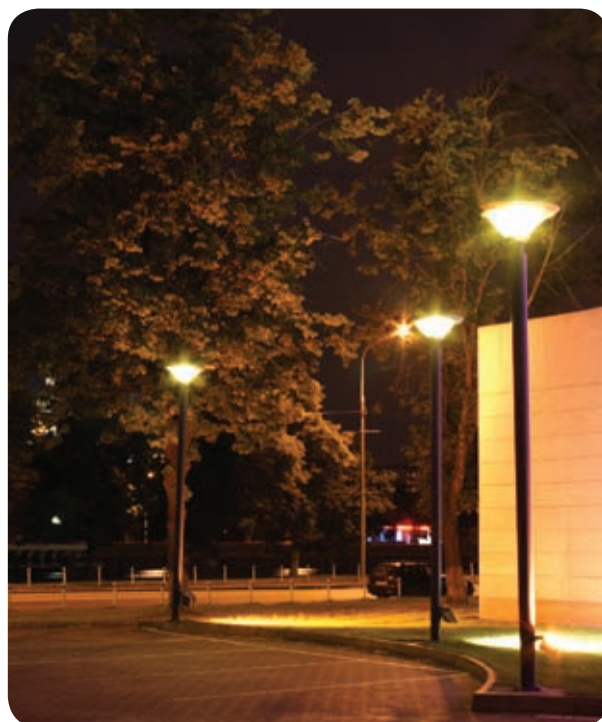

Установка

Установка на опору (столб) диаметром 76 мм.

Конструкция

Корпус из литого под давлением алюминия, покрытый порошковой краской. Внутри корпуса расположена металлическая плата с пускорегулирующей аппаратурой. Максимальная поверхность ветровой нагрузки 0,19 м².

Оптическая часть

Экранирующая решетка из анодированного алюминия. Прозрачный рассеиватель из поликарбоната.

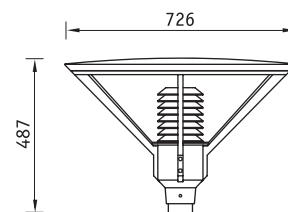

Посадочное место

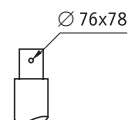

NTV 110 H70

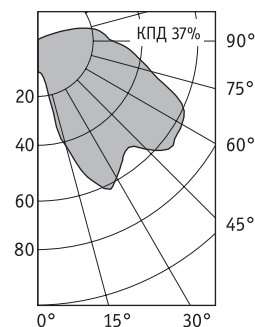

- М — ртутная лампа типа ДРЛ
- Н — металлогалогенная лампа типа ДРИ
- С — натриевая лампа типа ДНаТ



Артикул	Мощность, Вт	Масса, кг	Цвет корпуса	Код светильника	cos φ
NTV 110 M125	1x125	27,0	Черный	1405000030	≥ 0,85
NTV 110 H70	1x70	27,3	Черный	1405000010	≥ 0,85
NTV 110 S70	1x70	26,9	Черный	1405000020	≥ 0,85

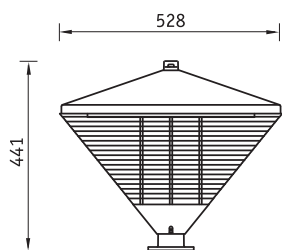

Посадочное место

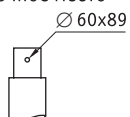

NTV 190 H150

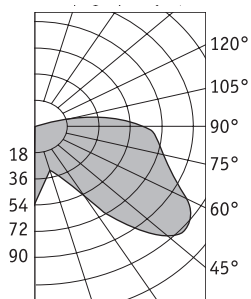

Установка

Установка на опору (столб) диаметром 60 мм.

Конструкция

Корпус из литого под давлением алюминия, покрытый порошковой краской. Внутри корпуса расположена металлическая плата с пускорегулирующей аппаратурой. Максимальная поверхность ветровой нагрузки 0,19 м².

Оптическая часть

Призматический рассеиватель из ПММА.

ртутная лампа типа ДРЛ — М
металлогалогенная лампа типа ДРИ — Н
натриевая лампа типа ДНаТ — S



Артикул	Мощность, Вт	Цоколь	Масса, кг	Цвет корпуса	Код светильника	cos φ
NTV 190 M125	1x125	E27	17,7	Черный	1405001430	≥ 0,85
NTV 190 H150	1x150	E27	19,0	Черный	1405001410	≥ 0,85
NTV 190 S150	1x150	E40	19,2	Черный	1405001420	≥ 0,85

NTV 120 Светильник венчающий**Установка**

Установка на опору (столб) диаметром 60 мм.

Конструкция

Корпус из нейлона, армированного стекловолокном. Максимальная поверхность ветровой нагрузки 0,06 м². Для всех светильников $\cos \varphi=1$. Замена лампы накаливания на интегрированную компактную люминесцентную лампу приведет к увеличению реактивной мощности с коэффициентом не более 0,6 в зависимости от мощности ламп и изготовителя.

Оптическая часть

Рассеиватель из ПММА.

Управление освещением

Возможно изготовление светильника со встроенным датчиком движения.

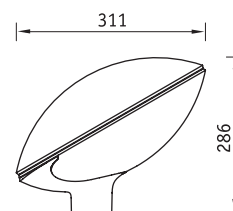
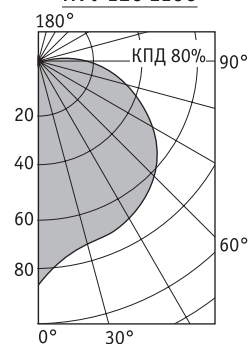
**NTV 120 E100**

E — лампа накаливания



Артикул	Мощность, Вт	Код светильника
NTV 120 E100	1x100	1405000210



Установка

Установка на опору (столб) диаметром 60 мм.

Конструкция

Корпус из поликарбоната.

Оптическая часть

Опаловый рассеиватель из ПММА. Возможна замена лампы на интегрированную компактную люминесцентную лампу 23 Вт*.

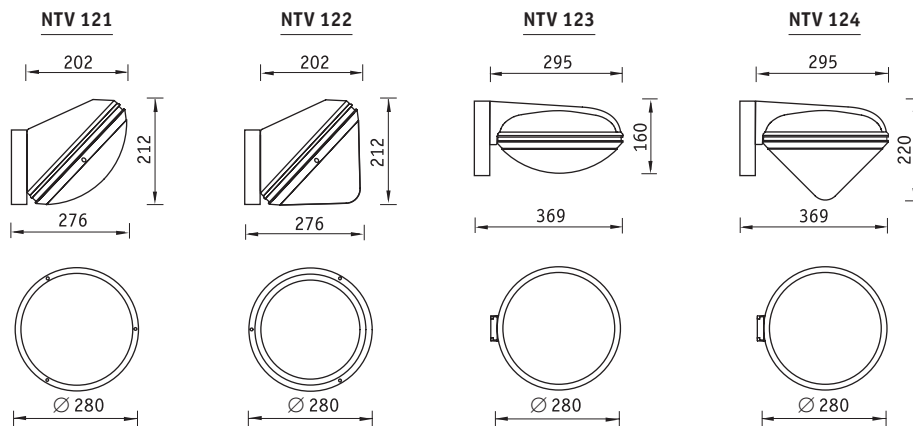

лампа накаливания — E



Артикул	Мощность, Вт	Цвет корпуса	Код светильника
NTV 121 E60	1x60	Черный	1405000320
NTV 121 E60	1x60	Серебристый	1405000310
NTV 122 E60	1x60	Черный	1405000420
NTV 122 E60	1x60	Серебристый	1405000410
NTV 123 E60	1x60	Черный	1405000520
NTV 123 E60	1x60	Серебристый	1405000510
NTV 124 E60	1x60	Черный	1405000620
NTV 124 E60	1x60	Серебристый	1405000610

* коэффициент мощности не более 0,6 в зависимости от изготовителя



Установка

Установка на опору (столб) диаметром 60 мм.

Конструкция

Для ламп накаливания: основание черного цвета из поликарбоната. Максимальная поверхность ветровой нагрузки 0,14 м². Для всех светильников $\cos \varphi=1$. Замена лампы накаливания на интегрированную компактную люминесцентную лампу приведет к увеличению реактивной мощности с коэффициентом не более 0,6 в зависимости от мощности ламп и изготовителя.

Аксессуары

Для интегрированных компактных люминесцентных ламп. Используется только с рассеивателями Ø 250, 300. Прозрачный призматический светозатеняющий рассеиватель. Материал — ПММА. Код заказа — 5403000150.

Оптическая часть

Рассеиватель из ПММА.

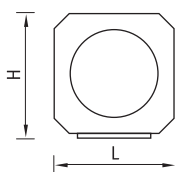
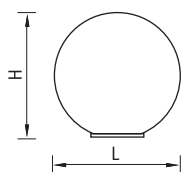

Основание для светильника*



Тип рассеивателя	Размеры LxH, мм
200	200x209
250	250x260
300	300x310
400	400x410

Тип рассеивателя	Размеры LxH, мм
250	215x230

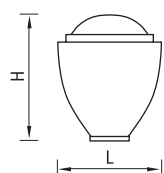
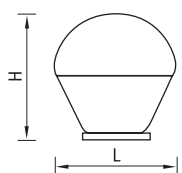

Тип рассеивателя	Размеры LxH, мм
300	280x310





Тип рассеивателя	Размеры LxH, мм
300	262x310
400	356x410





* установочные размеры рассеивателей см. на стр. 345



лампа накаливания — E



Тип рассеивателя	Артикул	Мощность, Вт	Тип и цвет рассеивателя				
			Шар Опаловый	Шар Прозрачный	Шар Дымчатый	Шар Призматик	Шар Черный/ Матовый
							
			Код	Код	Код	Код	Код
200	NTV 130 E40	1x40	1405000720	1405000730	1405000710	-	-
250	NTV 131 E60	1x60	1405000840	1405000860	1405000830	1405000850	1405000870
300	NTV 132 E75	1x75	1405000940	1405000960	1405000930	1405000950	1405000970
400	NTV 133 E100	1x100	1405001020	1405001030	-	-	-

Тип рассеивателя	Артикул	Мощность, Вт	Тип и цвет рассеивателя				
			Куб Опаловый	Куб Дымчатый	Альфа Призматик	Бета Опаловый	Бета Матовый
							
			Код	Код	Код	Код	Код
250	NTV 131 E60	1x60	1405000820	1405000810	-	-	-
300	NTV 132 E75	1x75	-	-	1405000910	1405000920	-
400	NTV 133 E100	1x100	-	-	-	-	1405001010



Основание для светильника*

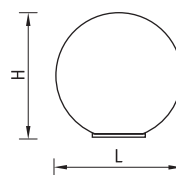
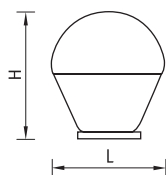
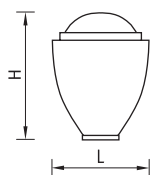
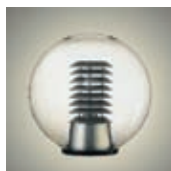

Тип рассеивателя	Размеры LxH, мм
400	356x410

Тип рассеивателя	Размеры LxH, мм
400	400x410

Тип рассеивателя	Размеры LxH, мм
400	400x410
500	500x510

M — ртутная лампа типа ДРЛ
 H — металлогалогенная лампа типа ДРИ
 S — натриевая лампа типа ДНаТ



Установка

Установка на опору (столб) с внутренним диаметром 52÷56 мм.

Конструкция

Для газоразрядных ламп: основание черного цвета из поликарбоната с пускорегулирующей аппаратурой, закрытое защитным колпаком. Максимальная поверхность ветровой нагрузки 0,78 м².

Оптическая часть

Рассеиватели изготовлены из ПММА.

Аксессуары

для газоразрядных ламп

Экранирующая решетка. Материал — алюминий, окрашенный в серый цвет. Код заказа — 5405000040.

Тип рассеивателя	Артикул	Мощность, Вт	cos φ	Тип и цвет рассеивателя			
				Шар Опаловый	Шар Прозрачный	Бета Матовый	Гамма Черный/Матовый
				Код	Код	Код	Код
400	NTV 134 M125	1x125	≥ 0,85	1405001170	1405001180	1405001150	1405001160
400	NTV 134 H70	1x70	≥ 0,85	1405001130	1405001140	1405001110	1405001120
400	NTV 134 S70	1x70	≥ 0,85	1405001210	1405001220	1405001190	1405001200
500	NTV 135 M125	1x125	≥ 0,85	1405001320	-	-	-
500	NTV 135 H70	1x70	≥ 0,85	1405001310	-	-	-
500	NTV 135 S70	1x70	≥ 0,85	1405001330	-	-	-

* установочные размеры рассеивателей см. на стр. 345

Рассеиватели из ПММА

Установочные размеры рассеивателей

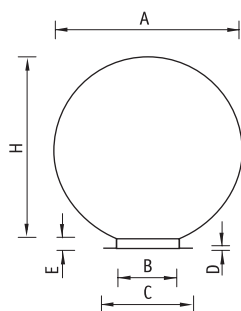

A	C	B	E	D	H
200	100	72	14	4	195
250	119	89	15	4	245
300	139	109	15	4	295
400	178	149	15	4	395
500	218	188	15	4	495

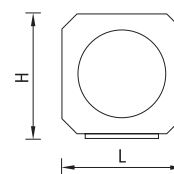
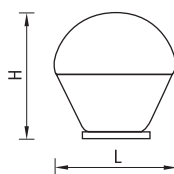
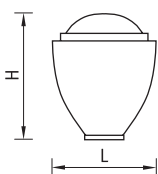

Тип рассеивателя	Размеры LxH, мм
300	262x295
400	356x395

Тип рассеивателя	Размеры LxH, мм
300	280x295
400	400x395

Тип рассеивателя	Размеры LxH, мм
250	215x215

Тип рассеивателя	Тип и цвет рассеивателя				
	Шар Опаловый	Шар Прозрачный	Шар Дымчатый	Шар Призматик	Шар Черный/Матовый
	Код	Код	Код	Код	Код
200	5403000150	5403000200	5403000120	-	-
250	5403000160	5403000210	5403000130	5403000690	5403000710
300	5403000170	5403000220	5403000140	5403000700	5403000720
400	5403000180	5403000230	-	-	-
500	5403000190	-	-	-	-

Тип рассеивателя	Тип и цвет рассеивателя					
	Куб Опаловый	Куб Дымчатый	Альфа Призматик	Бета Опаловый	Бета Матовый	Гамма Черный/Матовый
	Код	Код	Код	Код	Код	Код
250	5403000670	5403000660	-	-	-	-
300	-	-	5403000620	5403000640	-	-
400	-	-	-	-	5403000630	5403000650

НТК 20 Консольный светильник



Установка

Светильник можно устанавливать как на кронштейн, так и на торшерную опору 48÷60 мм.

Конструкция

Корпус, крышка и узел крепления изготовлены из литого под давлением алюминия, покрыты порошковой краской. Внутри корпуса расположена быстросъемная металлическая плата с пускорегулирующей аппаратурой.

Оптическая часть

Анодированный алюминиевый отражатель. Выгнутое защитное прозрачное терпированное стекло.

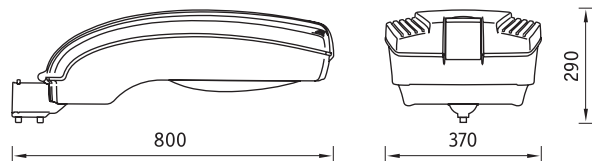

НТК 20 Н400

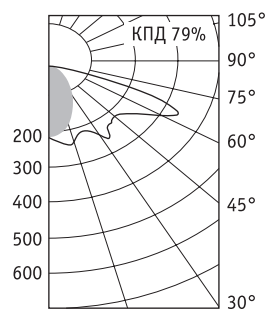

НТК 20 Н250

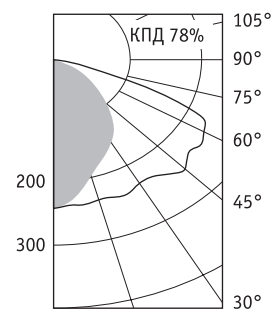

Артикул	Мощность, Вт	Цоколь	Масса, кг	Код светильника	cos φ
НТК 20 250**	1x250	E40	11,6	1413000010	≥ 0,85
НТК 20 Н400	1x400	E40	11,6	1413000020	≥ 0,85
НТК 20 S400	1x400	E40	11,6	1413000030	≥ 0,85

* освещение улиц, дорог с высокой и средней интенсивностью движения транспорта (категорий А и Б), площадей и больших открытых пространств

** в светильнике могут быть применены лампы МГЛ и ДНаТ 250 Вт



NEW

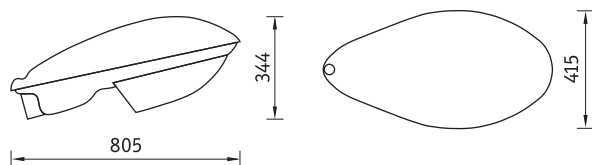

Установка

Светильник можно устанавливать как на кронштейн, так и на торшерную опору 50÷65 мм.

Конструкция

Крышка-корпус изготовлена из армированного полимера, рамка — поликарбонат. Универсальный узел крепления изготовлен из литого под давлением алюминия. Внутри корпуса расположена быстросъемная плата из полимерного материала с пускорегулирующей аппаратурой.

Обслуживание светильника проводится без применения инструмента.

Оптическая часть

Анодированный алюминиевый отражатель. Рассеиватель — светостабилизированный поликарбонат.

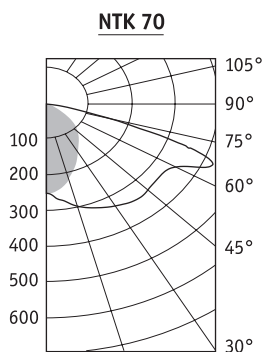

Артикул	Мощность, Вт	Цоколь	Масса, кг	Код светильника	cos φ
NTK 70 H150	1x150	E27	7,1	1413000110	≥ 0,85
NTK 70 S150	1x150	E40	7,1	1413000120	≥ 0,85
NTK 70 250***	1x250	E40	7,8	1413000130	≥ 0,85
NTK 70 CFL	1x155	E40	5,2	1413000140	—

* освещение улиц, дорог с высокой и средней интенсивностью движения транспорта (категорий А и Б), площадей и больших открытых пространств

** улицы и дороги с низкой и средней интенсивностью движения

*** в светильнике могут быть применены лампы МГЛ и ДНаТ 250 Вт





NEW

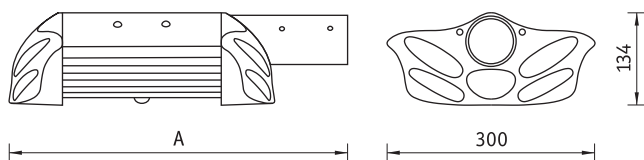

	A
NTK 40 LED 1	385
NTK 40 LED 2	465
NTK 40 LED 3	545

Установка

Крепление на кронштейн диаметром 48÷60 мм.

Конструкция

Корпус и узел крепления изготовлены из экструдированного алюминия. Корпус светильника представляет собой цельнотянутый радиатор с линейно расположенными на нем светодиодными модулями. Модификации светильника состоят из одной, двух или трех светодиодных линеек.

Оптическая часть

Светодиодные линейки (одна, две или три) с поликарбонатной вторичной оптикой. Тип светодиодов: SMD.

Характеристики

Световой поток — 2320 лм (LED 1), 4470 лм (LED 2), 6700 лм (LED 3)
Цветовая температура — 5000 К
Индекс цветопередачи — 75

NTK 40 LED

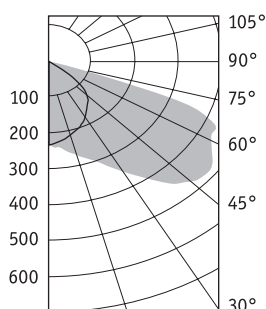

Артикул	Мощность, Вт	Масса, кг	Код светильника	PFC
NTK 40 LED 1	30	7,0	1414000110	≥ 0,95
NTK 40 LED 2	60	9,0	1414000120	≥ 0,95
NTK 40 LED 3	90	11,0	1414000130	≥ 0,95

NTK 50 LED Светильники серии NTK**Установка**

Крепление на кронштейн диаметром 42 мм.

Конструкция

Корпус и узел крепления изготовлены из литого под давлением алюминия, покрыты порошковой краской. Внутри корпуса расположен светодиодный модуль на радиаторе.

Оптическая часть

Модуль групповой вторичной оптики из поликарбоната.
Тип светодиодов: SMD.

Характеристики

Световой поток — 2500 лм
Цветовая температура — 3000 К (warm white), 6000 К (cold white)
Индекс цветопередачи — 80

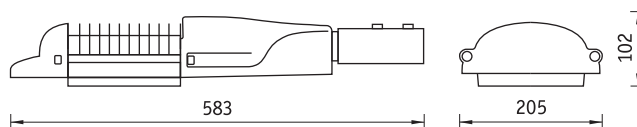
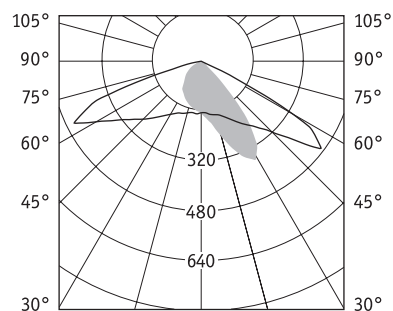
**NTK 50 LED**

Артикул	Мощность, Вт	Масса, кг	Код светильника	PFC
NTK 50 LED warm white	36	4,2	1414000210	≥ 0,96
NTK 50 LED cold white	36	4,2	1414000220	≥ 0,96



NEW

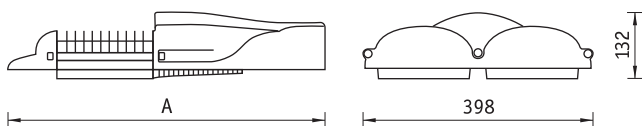

Установка

Крепление на кронштейн диаметром 48÷60 мм.

Конструкция

Корпус и узел крепления изготовлены из литого под давлением алюминия, покрыты порошковой краской. Корпус светильника представляет собой сборную модульную конструкцию из парно расположенных светодиодных модулей на отдельных радиаторах. Модификации светильника состоят из двух, четырех или шести светодиодных модулей.

Оптическая часть

Модули (два, четыре или шесть) групповой вторичной оптики из поликарбоната. Тип светодиодов: SMD.

Характеристики

Световой поток — 5000 лм (LED 2), 10200 лм (LED 4), 15400 лм (LED 6)
 Цветовая температура — 3000 К (warm white), 6000 К (cold white)
 Индекс цветопередачи — 80

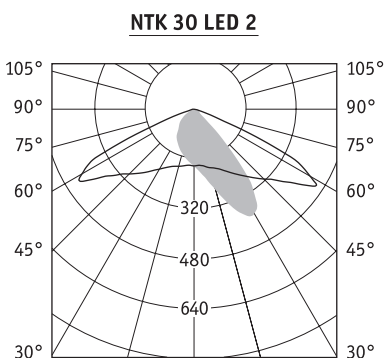

	A
NTK 30 LED 2	552
NTK 30 LED 4	777
NTK 30 LED 6	953

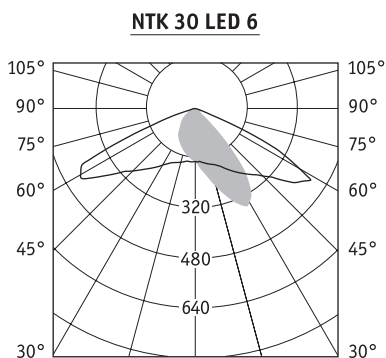
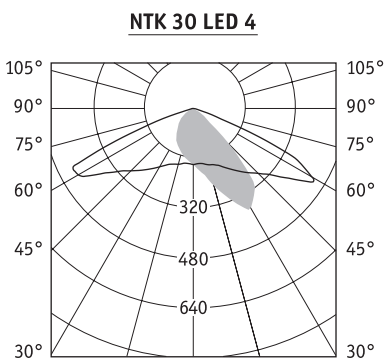

Артикул	Мощность,	Масса,	Код	PFC
	Вт	кг	светильника	
NTK 30 LED 2 warm white	75	10,0	1414000010	≥ 0,96
NTK 30 LED 2 cold white	75	10,0	1414000020	≥ 0,96
NTK 30 LED 4 warm white	150	13,8	1414000030	≥ 0,96
NTK 30 LED 4 cold white	150	13,8	1414000040	≥ 0,96
NTK 30 LED 6 warm white	225	18,1	1414000050	≥ 0,96
NTK 30 LED 6 cold white	225	18,1	1414000060	≥ 0,96