

QTP-M 2X26...32

QUICKTRONIC-M | ЭПРА для кольцевых ЛЛ 16 мм



Области применения

- Системы аварийного освещения согл. EN 50172 / DIN VDE 0108-100
- Спортзалы и заводы

Преимущества продукта

- Длительный срок службы лампы
- Отсутствие неблагоприятного эффекта от частого включения-выключения
- Идеальный розжиг лампы для систем с датчиками движения
- Возможность разнесенного монтажа благодаря опциональным кабельным зажимам для корпусов K2 и K3

Характеристики продукта

- Напряжение питания: 220 – 240 В
- Сетевое напряжение: от 198 до 264 В
- Розжиг лампы с оптимальным предварительным разогревом спиральной нити накала
- Индекс энергоэффективности EEL: A2
- Автоматическое выключение ламп при окончании срока их службы (EoL T.2)
- Функционирование лампы: согласно EN 60929
- Безопасность: согласно EN 61347-2-3

Техническое описание продукта

Technical data

Электрические параметры

Входное напряжение сети переменного тока	198...264 В
Ток сети	0,30 А
Номинальное напряжение	220...240 В
Частота сети	50...60 Hz
Входн. напряжение сети постоянного тока	176...276 В
Рабочая частота	45 кГц ¹⁾
Макс. количество ЭПРА на предохра 10 А	11 ²⁾
Макс. количество ЭПРА на предохра 16 А	19 ²⁾
Пусковой ток	25 А

¹⁾ Примерно

²⁾ Type B

Светотехнические параметры

Время зажигания	1,0 s
-----------------	-------

Размеры и вес

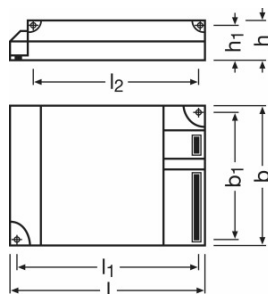

Длина	123,0 mm
Ширина	79,0 mm
Высота	33,0 mm
Расстояние монтажного отверстия, длина	111,0 mm
Вес продукта	180,00 g
Сечения кабеля, сторона вывода	0,5...1,5 mm ²
Сечения кабеля, сторона ввода	0,5...1,5 mm ²

Температурные условия

Диапазон температуры окружающей среды	-20...+50 °C
---------------------------------------	--------------

Техническое описание продукта

Относительная влажность воздуха	5...85 % ¹⁾
---------------------------------	------------------------

¹⁾ Максимально 56 дней / в год на 85%

Срок службы

Срок эксплуатации ЭПРА	50000 h ¹⁾
------------------------	-----------------------

¹⁾ При температуре корпуса = 70°C при tc / 10 % выходов из строя

Дополнительные данные

Комментарий о продукте	Дополнительный кабельный зажим, см. глава монтаж ЭПРА - кабельный зажим
------------------------	---

Возможности / мощности

Подходит для светильников,имеющ.кл.защ.	I / II
Безопасное окончание срока службы лампы	EOL T.2

Сертификаты и Стандарты

Сертификация/Соответствие стандартам	VDE / VDE-EMC / ENEC 10 / GOST / RCM
EEI – Класс энергоэффективности	A2
Стандарты	Acc. to EN 61347-2-3/Acc. to EN 60929/Acc. to EN 55015:2006 + A1:2007/Acc. to EN 61000-3-2/Acc. to EN 61547
Класс защиты	I/II
Тип защиты	IP20

Техническое описание продукта

Схема подключения

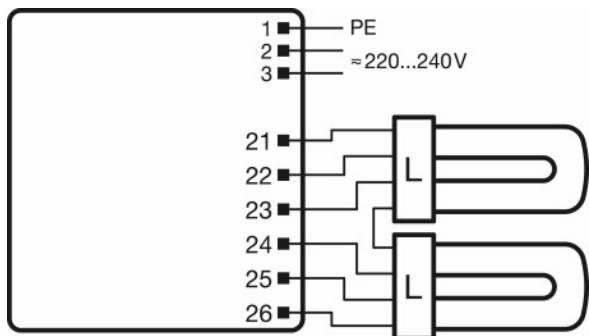

Wiring diagram

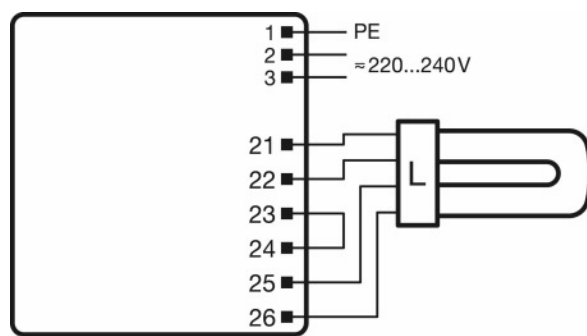



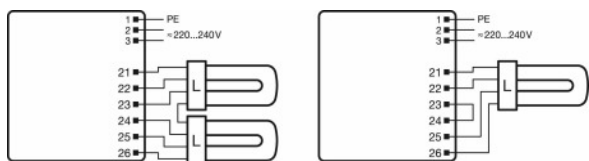











Wiring diagram



Wiring diagram

[Загрузка данных](#)

Техническое описание продукта

Файл	
	Addon Technical Information ATI QTP-M 2X26-32 (GB)
	Certificates EMC-Marks approval QTP-M
	Certificates EMC-Marks approval QT-M
	Certificates ENEC-Marks approval QT-M
	Certificates INOTEC
	Certificates ENEC-VDE-Marks approval
	Certificates CEAG requirements Compatibility to modules of manufacturers for emergency lighti
	Certificates Manufacturer's declaration LampECG combinations: Frequent switching
	Certificates VDE Quality Tested Simplified luminaire approbation
	Certificates VDE-EMC-Certificate QT-M
	Declarations of conformity Declaration of conformity QT-M
	Declarations of conformity Declaration of conformity QTP-M
	Installation/Operation notice Technical guide - ECGs for T5-lamps
	Operating instructions EAC QTP-M
	CAD data 3-dim QTP-M 2X26-32
	CAD data 3-dim QTP-M 2X26-32

Данные для заказа

Product code	Описание продукта	Упаковка (цена/шт.)	Размеры (длина x ширина x высота)	Объем	Вес брутто
4008321329158	QTP-M 2X26...32	Shipping carton box 20	428 mm x 88 mm x 257 mm	9.68 дм ³	3860.00 g

The mentioned product code describes the smallest quantity unit which can be ordered. One shipping unit can contain one or more single products. When placing an order, for the quantity please enter single or multiples of a shipping unit.

Техническое описание продукта

Примечание

В заказ могут быть внесены изменения без предварительного уведомления. Проверьте информацию на наличие ошибок. Убедитесь, что информация актуальна.

Техническое описание продукта

QTP-M 2X26...32

QUICKTRONIC-M | ЭПРА для кольцевых ЛЛ 16 мм

Название продукта	Группа ламп	Номинальный ток	Потери мощности	Световой поток при 25 °С	Число горелок	Св. °С	
QTP-M 2x26-32	DULUX D/E 26 W	0.24 A	53.00 Вт	2*1750 лм	2		
	DULUX D/E 26 W XT	0.24 A	53.00 Вт	2*1750 лм	2		
	DULUX F 18 W	0.16 A	36.00 Вт		2	105	
	DULUX F 24 W	0.21 A	48.00 Вт		2	165	
	DULUX F 36 W	0.30 A	68.00 Вт		2	270	
	DULUX L 18 W	0.16 A	36.00 Вт		2	115	
	DULUX L 18 W XT	0.16 A	36.00 Вт		2	115	
	DULUX L 24 W	0.22 A	48.00 Вт		2	175	
	DULUX L 24 W XT	0.22 A	48.00 Вт		2	175	
	DULUX L 36 W	0.30 A	68.00 Вт		2	280	
	DULUX L 36 W XT	0.30 A	68.00 Вт		2	280	
	DULUX T/E 26 W	0.24 A	53.00 Вт		1750 лм	2	
	DULUX T/E 26 W CONSTANT	0.24 A	53.00 Вт		1750 лм	2	
	DULUX T/E 32 W	0.30 A	68.00 Вт		2400 лм	2	
	DULUX T/E 32 W CONSTANT	0.30 A	68.00 Вт		2400 лм	2	
	DULUX T/E 32 W XT	0.30 A	68.00 Вт		2400 лм	2	
	DULUX T/E 42 W	0.20 A	46.00 Вт		3200 лм	1	
	DULUX T/E 42 W CONSTANT	0.20 A	46.00 Вт		3200 лм	1	

Техническое описание продукта

Название продукта	Группа ламп	Номинальный ток	Потери мощности	Световой поток при 25 °С	Число горелок	Св °С
	FC 22 W	0.22 A	49.00 Вт		2	180
	HO 24 W	0.23 A	49.00 Вт		2	175
	HO 24 W CONSTANT	0.23 A	49.00 Вт		2	190
	L 18 W	0.17 A	36.00 Вт		2	135
	L 18 W XT	0.17 A	36.00 Вт		2	135
	L 18 W XXT	0.17 A	36.00 Вт		2	135