

**FORTE
PIANO****ВЫКЛЮЧАТЕЛЬ****Краткое руководство по эксплуатации****RU**

Выключатель серии FORTE&PIANO товарного знака IEK (далее – выключатель) предназначен для включения и отключения одной или двух электрических цепей в сетях переменного тока напряжением до 250 В частотой 50 Гц. Выключатель предназначен для скрытой установки внутри помещений, устанавливается в стандартные монтажные коробки с диаметром оси крепежных винтов – 60 мм, глубиной не менее 40 мм. Выключатель без индикации соответствует требованиям ТР ТС 004/2011, ТР ЕАЭС 037/2016. Выключатель с индикацией соответствует требованиям ТР ТС 004/2011, ТР ТС 020/2011, ТР ЕАЭС 037/2016.

ЗАПРЕЩАЕТСЯ

Использовать выключатель при образовании трещин в процессе эксплуатации или сколов в основании выключателя или клавиши.
Подключать выключатель к неисправной электропроводке.
Осуществлять монтаж при включенном электропитании сети.

ВНИМАНИЕ

Обязательно убедитесь в отсутствии напряжения на месте работ с помощью указателя напряжения. При монтаже выключателя необходимо убедиться в том, что монтажная коробка прочно удерживается в отверстии стены. При закреплении выключателя в коробке нужно строго следить за тем, чтобы провода не попадали под распорные лапки. Монтаж и замену производить квалифицированным специалистом.

Монтаж выключателя производить в следующей последовательности:

- снять клавишную панель (кнопку);
- для монтажа в монтажную коробку обеспечить минимальное расхождение распорных лапок путём выкручивания двух винтов, крепящих распорные лапки, старайтесь не выводить винты из зацепления с гайкой;
- подготовленные к монтажу электрические провода присоединить не более двух под один зажим;
- установить выключатель в монтажную коробку, закрепить с помощью саморезов или завернуть два винта до надёжной фиксации распорными лапками;
- винты крепления лапок нужно завинчивать поочередно и равномерно;
- установить клавишную панель на механизм.

Расширенная информация по установке приведена в инструкции по монтажу (входит в комплект изделия).

**Технические данные / Technical data / Техникалық деректер /
Date tehnice / Texnik ko'rsatkichlar**



Наименование показателя / Parameter name / Көрсеткіштің атауы / Denumirea indicatorului / Ko'rsatkich nomi	Значение для выключателя / Value for the switch / Ажыратқыш үшін мәні / Valoarea pentru întrerupătorul / Viklyuchatel uchun ma'nosi											
	FPX*01Y**	FPX*02Y**	FPX*12Y**	FPX*03Y**	FPX*04Y**	FPX*05Y**	FPX*06Y**	FPX*07Y**	FPX*08Y**	FPX*09Y**	FPX*10Y**	FPX*11Y**
Наличие индикации / Indication / Индикацияның бар болуы / Disponibilitatea indicației / Indikatsiyaning mavjudligi	-	+	-	-	+	-	+	-	+	-	-	-
Количество клавиш (кнопок), шт. / Quantity of gangs (buttons), pcs / Пернелің (түймешік) саны, дн. / Număr de taste (butoane), buc. / Klavishalar (tugmalar) soni, dona.	1					2					1	2
Метод действия на выключатель / Method of switch operation / Ажыратқышқа әсер ету әдісі / Metoda de acțiune asupra întrerupătorului / Viklyuchatelni buyruq berish vositasi	Клавишный / Key / Пернелі / Cu taste / Klaviatura orqari										Кнопочный / Button / Түймешікті / Cu butoane / Tugma orqali	
Материал основания выключателя / Switch base material / Ажыратқыш негізінің материалы / Material de baza al întrerupătorului / Viklyuchatelning asosi yasalgan material	PC											
Материал подключаемых проводников / Material of connected conductors / Жалғанатын сымдардың материалы / Material conductorului conectat / Ulangan o'tkazgichlarning yasalish materiali	Cu											
Максимальное сечение присоединяемых проводников / Maximum cross-section of the connected conductors / Жалғанатын сымдардың ең көп қимасы / Ulanayotgan o'tkazuvchilarning maksimal kesimi, mm ²	2,5											
Комплектность / Complete set / Жиынтықтама / Set complet / Komplektning tarkibi	Выключатель – 1 шт., инструкция по монтажу – 1 экз., паспорт – 1 экз. (на групповую упаковку) / Switch – 1 pc., installation instructions – 1 ex., passport – 1 ex. (for group packaging) / Ажыратқыш – 1 дн., монтаждау жөніндегі нұсқаулық – 1 дана, паспорт – 1 дана (топтық қаптамаға) / Întrerupător – 1 buc., instrucțiuni de instalare – 1 copie, pașaport – 1 copie (pentru ambalare de grup) / Viklyuchatel – 1 dona, montaj qilish bo'yicha yo'l-yo'riqlar – 1 nusxa, pasport – 1 nusxa (guruhlab qadoqlashda)											
Ремонтопригодность / Reparability / Жөндеуге жарамдылығы / Menteneabilitatea / Remontboblighi	Неремонтопригоден / Non-repairable / Жөндеуге жарамайды / Nereparabil / Remontbob emas											
Утилизация / Disposal / Көдеге жарату / Eliminare / Utilizatsiya qilinishi	По требованиям законодательства стран реализации / In accordance with the legislation in the territory of sale / Өткеру елінің аумағындағы заңнаманың талаптарына сәйкес / Eliminarea se efectuează în conformitate cu cerințele legislației țărilor de vânzare / Utilizatsiya mahsulot sotilayotgan davlatlarning tegishli qonun hujjatlari talablariga muvofiq amalga oshiriladi											

Технические данные (продолжение) / Technical data (continuation) / Техникалық деректер (жалғасы) / Date tehnice (continuare) / Texnik ko'rsatkichlar (davomi)

Наименование показателя / Parameter name / Көрсеткіштің атауы / Denumirea indicatorului / Ko'rsatkich nomi	Значение для выключателя / Value for the switch / Ажыратқыш үшін мәні / Valoarea pentru întrerupătorul / Viklyuchatel uchun ma'nosi										
	FPX*01Y**	FPX*02Y**	FPX*12Y**	FPX*03Y**	FPX*04Y**	FPX*05Y**	FPX*06Y**	FPX*07Y**	FPX*08Y**	FPX*09Y**	FPX*10Y**
Гарантия (со дня продажи), лет / Warranty (from the date of sale), years / Кепілдік (сатылған күннен бастап), жыл / Perioada de garanție, ani / Kafolat muddati, yillar	2***										
Срок службы, лет / Service life, years / Қызмет ету мерзімі, жыл / Durată de viață, ani / Yaroqlilik muddati, yillar	10										

* X – кодовое обозначение цветового исполнения / code designation color version / түстерінің кодтық белгіленуі / codificarea culorilor / ranglarini kod belgilash: **1** – черный / black / қара / negru / qora; **2** – белый / white / ақ / alb / oq; **3** – серый / gray / сұр / gri / kulrang; **4** – ваниль / vanilla / vanilie / vanil; **5** – сталь / steel / болат / oțel / po'lat; **6** – шампань / champagne / șampanie / shampaň; **7** – никель / nickel / nichel / nikel; **8** – слоновая кость / ivory / піл сүйегі / fildeș / fil suyagi.

** Y – кодовое обозначение материала / code designation material / өнім материалының кодтық белгіленуі / denumirea de cod a materialului produsului / materialining kod belgisi: **G** – стекло / glass / шыны / sticlă / shisha; **M** – металл / metal / metall; **без условного обозначения** – пластик / **without designation** – plastic / **шартты таңбаланымсыз** – пластик / **fără simbol** – plastic / **ramziy belgisiz** – plastik.

*** Гарантия сохраняется при соблюдении покупателем правил эксплуатации, транспортирования и хранения. / Warranty is valid in case the purchaser complies with the operation, transportation and storage requirements. / Кепілдік сатып алушы пайдалану, тасымалдау және сақтау ережелерін сақтаған кезде сақталады. / Garanția rămâne valabilă dacă cumpărătorul respectă regulile de funcționare, transport și depozitare. / Agar xaridor foydalanish, tashish va saqlash qoidalariga rioya qilsa, kafolat o'z kuchida qoladi.

Электрические схемы выключателей / Electrical diagrams of switches / Ажыратқыштардың электрлік схемалары / Circuitele electrice ale intrerupătoarelor / Viklyuchatellarning elektr sxemalari



а) выключатель
одноклавишный /
1-gang switch / бір
пернелі ажыратқыш/
intrerupator singură / bitta
klavishli viklyuchatel

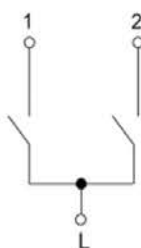

б) выключатель
двухклавишный /
2-gang switch / екі
пернелі ажыратқыш /
intrerupator dublu / ikkita
klavishli viklyuchatel

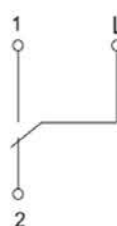

с) выключатель
одноклавишный проходной /
pass-through 1-gang switch / бір
пернелі өтпелі ажыратқыш /
intrerupator singură de trecere
prin / o'tuvchi bitta klavishli
viklyuchatel

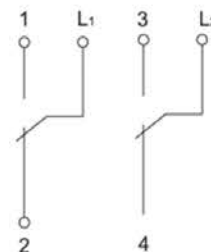

д) выключатель
двухклавишный проходной /
pass-through 2-gang switch /
екі пернелі өтпелі ажыратқыш /
intrerupator dublu de trecere
prin / indikatsiyali ikkita klavishli
viklyuchatel

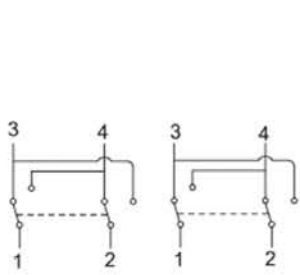

е) выключатель двухклавишный перекрестный / 2-gang cross switch / екі пернелі тоғыспалы ажыратқыш / intrerupator dublu încrucișat / kesishgan ikkita klavishli viklyuchatel

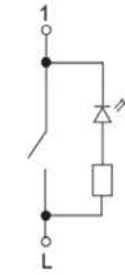

ф) выключатель одноклавишный с индикацией / 1-gang switch with indication / индикациясы бар бір пернелі ажыратқыш / intrerupator singură cu indicatie / indikatsiyali bitta klavishli viklyuchatel

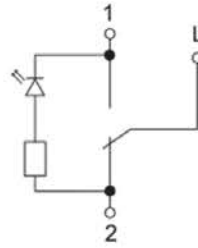

г) выключатель одноклавишный проходной с индикацией / pass-through 1-gang switch with indication / индикациясы бар бір пернелі өтпелі ажыратқыш / intrerupator singură de trecere prin cu indicatie / indikatsiyali o'tuvchi bitta klavishli viklyuchatel

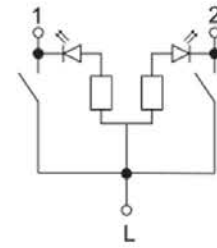

h) выключатель двухклавишный с индикацией / 2-gang switch with indication / индикациясы бар екі пернелі ажыратқыш / intrerupator dublu cu indicatie / indikatsiyali ikkita klavishli viklyuchatel

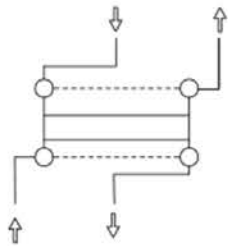

ж) выключатель одноклавишный перекрестный / 1-gang cross switch / бір пернелі тоғыспалы ажыратқыш / cruce intrerupator singură / kesishgan bitta klavishli viklyuchatel



к) выключатель с самовозвратом / momentary contact switch / өзі қайтатын бір пернелі ажыратқыш / intrerupator singură automat cu resetare / o'zi qaytuvchi bitta klavishli viklyuchatel

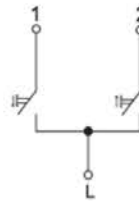

л) выключатель жалюзи / louvre switch / пердешелер ажыратқыш / intrerupator obturator / jalyuzi viklyuchatel

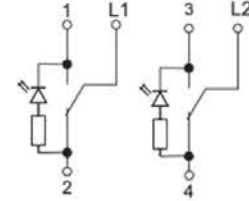

м) выключатель двухклавишный проходной с индикацией / pass-through 2-gang switch with indication / индикациясы бар екі пернелі өтпелі ажыратқыш / intrerupator dublu de trecere prin cu indicatie / indikatsiyali o'tuvchi ikkita klavishli viklyuchatel

Габаритные и установочные размеры одноклавишных выключателей, выключателей с самовозвратом / Overall and installation dimensions of 1-gang switches, momentary contact switches / Бір пернелі ажыратқыштардың, өздігінен қайтарғышы бар ажыратқыштардың габариттік және орнату өлшемдері / Dimensiunile generale și de instalare ale întrerupătoarelor cu 1 tastă, întrerupătoarelor cu autoretur / Bitta klavishali viklyuchatellarning hamda o'zi qayta o'chiriladigan viklyuchatellarning gabaritli va o'rnatishdagi o'lchamlari

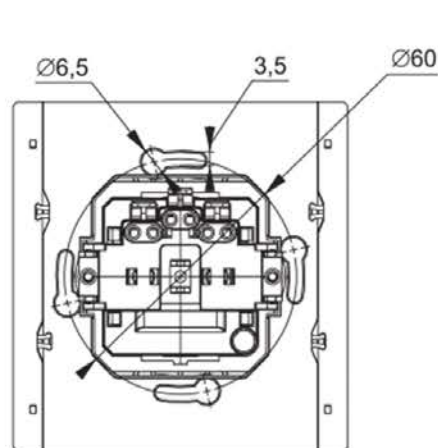
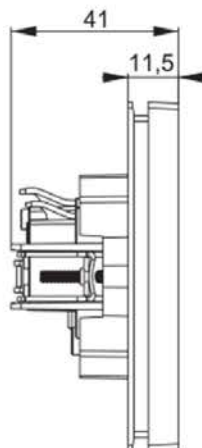
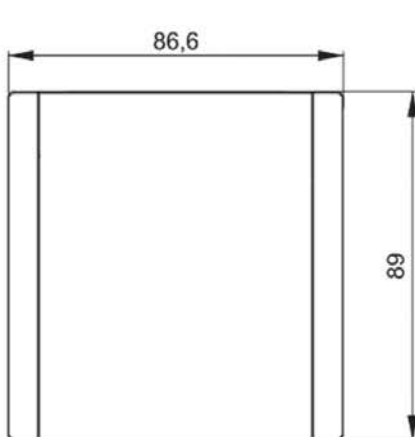

Габаритные и установочные размеры двухклавишных выключателей, выключателя жалюзи / Overall and installation dimensions of 2-gang switches, louver switches / Екі пернелі ажыратқыштардың, жалюзи ажыратқыштарының габариттік және орнату өлшемдері / Dimensiunile generale și de instalare ale întrerupătoarelor cu 2 taste, întrerupătoarelor jaluzele / Ikki klavishali viklyuchatellarning hamda jalyuzisimon viklyuchatelning gabaritli va o'rnatishdagi o'lchamlari

