



Напольные лючки Ultra

Напольные лючки для установки модульных ЭУИ 45x45

Прокладка коммуникаций в полу или под полом даёт много преимуществ, особенно, для промышленных и коммерческих зданий. И напольные розеточные лючки - одно из решений, которое используется для подведения электропитания и телекоммуникаций к рабочему месту, когда кабельные трассы уложены в бетонном полу или под фальшполом. Особенность использования лючков в том, что когда они не используются, то не занимают места становясь "невидимыми".

Ассортимент напольных лючков Ultra включает в себя лючки на 2, 4 и 6 постов, предназначенные для монтажа в них модульных ЭУИ 45x45 - Unica, Altira или W45. ЭУИ устанавливаются в суппорт лючка простым защёлкиванием. Также в ассортименте имеются лючки доступа, установочные коробки в бетон и необходимый набор аксессуаров. Все изделия изготовлены из материалов, не содержащих галогены.



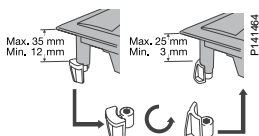
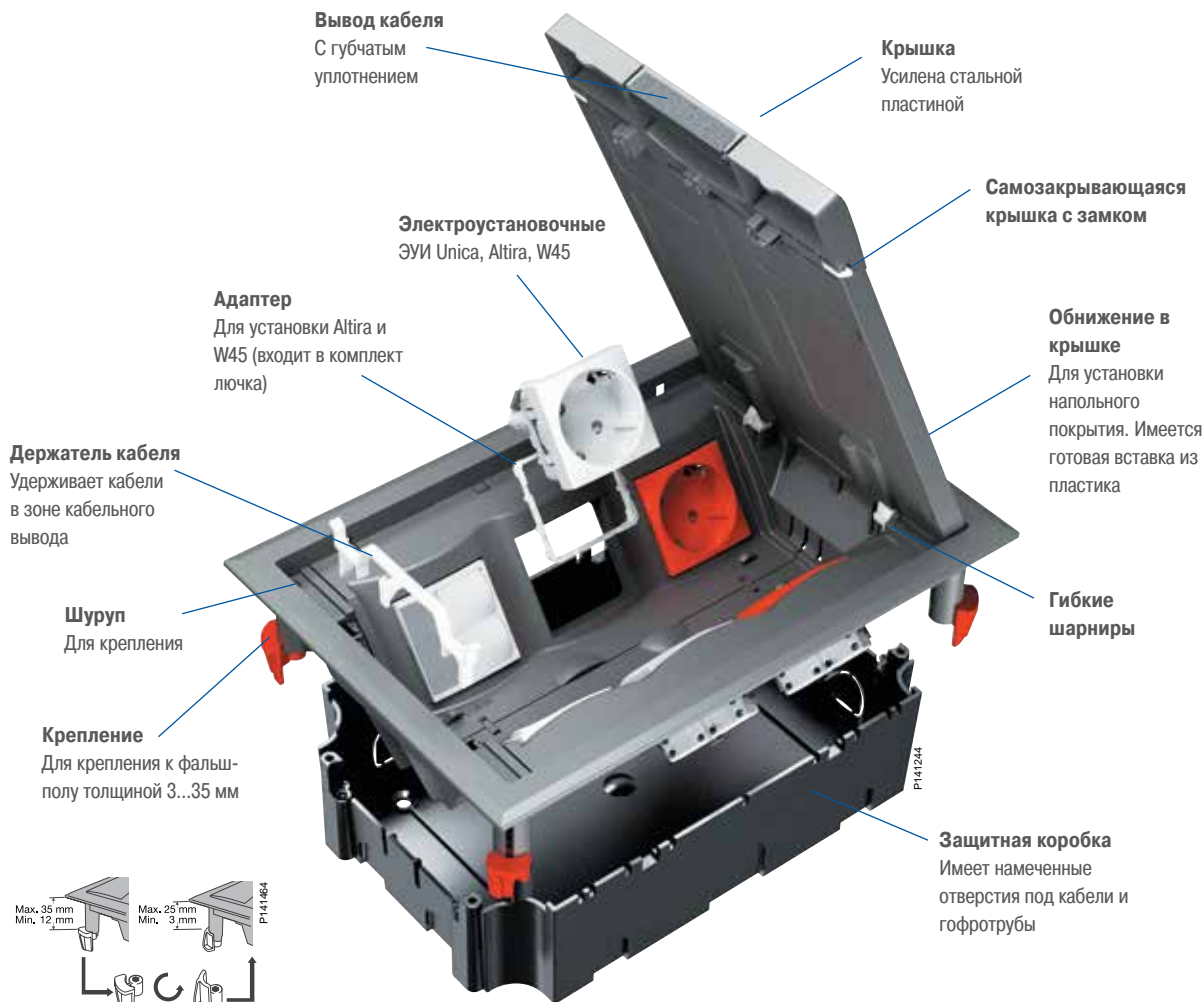

Высокая безопасность
Крышка лючка закрывается автоматически под собственным весом, что снижает вероятность несчастного случая



Гибкие шарниры
Шарниры позволяют зафиксировать крышку в вертикальном положении и позволяют перевернуть крышку на 180 градусов



Крышка с замком
Для безопасности крышка снабжена замком



Держатель кабеля
Удерживает кабели в зоне кабельного вывода и предохраняет их от повреждения



Вывод кабеля
Снабжен мягкой вставкой, препятствующей попаданию грязи и пыли внутрь лючка















Место для напольного покрытия
В крышке лючка имеется обнижение размером 5 мм под укладку напольного покрытия, например, линолеума



Лючок на 2 розетки
Очень компактный лючок для установки, например, одной силовой и двухпортовой компьютерной розетки. Крышка имеет четыре выхода для вывода кабеля

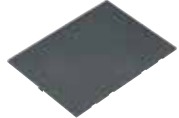

Напольные лючки

Тип	Цвет	Размеры A/B/C (мм)	Упаковка	№ по каталогу	
Розеточные напольные лючки					
Лючки предназначены для установки в них модульных ЭУИ 45x45 - Altira, W45, Unica. Механизмы Altira, W45 устанавливаются через специальные переходники, которые входят в комплект поставки лючка, механизмы Unica защелкиваются напрямую в суппорт лючка, предварительно должен быть снят металлический суппорт с механизма. Лючки устанавливаются в бетонный пол или в фальшпол. Для монтажа в бетонный пол нужно использовать установочную коробку. В лючках предусмотрена возможность изменения стороны открывания крышки. Держатель кабеля входит в комплект поставки. Материал: ПАБ.					
	Лючок на 4 модуля, 2 поста	Серый	82/100/160	2	ETK44104
	Лючок квадратный на 8 модулей, 4 поста (размеры отверстия под установку 164x182 мм)	Серый	72/187/206	1	ETK44108
	Лючок прямоугольный на 12 модулей, 6 постов (размеры отверстия под установку 164x246 мм)	Серый	72/187/269	1	ETK44112
Лючки доступа (ревизионные)					
Лючки доступа не имеют суппортов под установку розеток. Основное назначение - организация доступа в подпольное пространство. Материал: ПАБ.					
	Лючок доступа квадратный	Серый	72/187/206	1	ETK44508
	Лючок доступа прямоугольный	Серый	72/187/269	1	ETK44512
Коробки защитные					
Предназначены для защиты нижней части лючка. Материал: АБС.					
	Для квадратного лючка	Черный	61/162/172	6	ETK44708
	Для прямоугольного лючка	Черный	61/162/235	4	ETK44712
Коробки установочные					
Коробка используется при монтаже лючка в бетонный пол. Материал: АБС.					
	Для овального лючка	Черный	75/12/160	2	ETK44832
	Для квадратного лючка	Черный	90/130/165	3	ETK44834
	Для прямоугольного лючка	Черный	90/167/252	2	ETK44836
Декоративные вставки в крышку лючка					
Предназначены для заполнения свободного пространства в крышке лючка (вместо напольного покрытия) и для придания законченного внешнего вида. Материал: ПАБ.					
	Для квадратного лючка	Серый	4/130/165	1	ETK44108Т
	Для прямоугольного лючка	Серый	4/150/190	1	ETK44112Т
Переходник под розетки Altira					
Переходник позволяет устанавливать розетки Altira, W45 в лючки Ultra. Лючки поставляются уже укомплектованными соответствующим количеством переходников. В случае потери или поломки переходника его можно заказать по указанному ниже каталожному номеру. Материал: АБС.					
	Переходник	Белый	6/45/46	10	U0.582

Напольные лючки

Технические характеристики



Технические характеристики и материалы

РА 6	Характеристики:	Усилен стекловолокном Не содержит галогены
	Цвет:	Серый RAL 7011
ПК+АБС	Характеристики:	Не содержит галогены
	Цвет:	• Чёрный RAL 9004 • Белый RAL 9003
Степень пылевлагозащиты	IP20	
Тест раскалённой проволокой	650°C и 850°C	
Температурные диапазоны	Мин. температура хранения и транспортировки: -25°C	
	Мин. температура монтажа и использования: -5°C	
	Макс. температура эксплуатации: +60°C	
Соответствие стандартам	• UNE 20451	
	• CEI 60670-1 (проект IEC 60670-23)	

Толщина пола

Пригодны для монтажа в фальшпол толщиной от 3 до 35 мм.

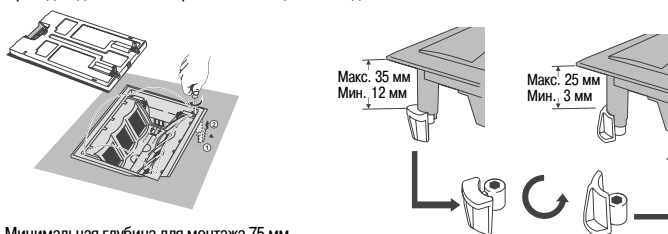

Минимальная глубина для монтажа 75 мм.

ЭУИ 45x45 имеют правильную ориентацию в лючке

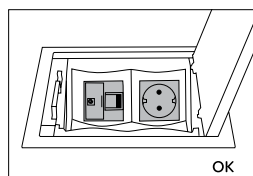
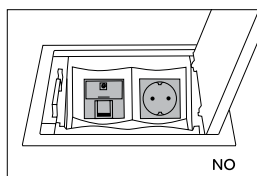

Напольные лючки

Размеры

Двухпостовой лючок

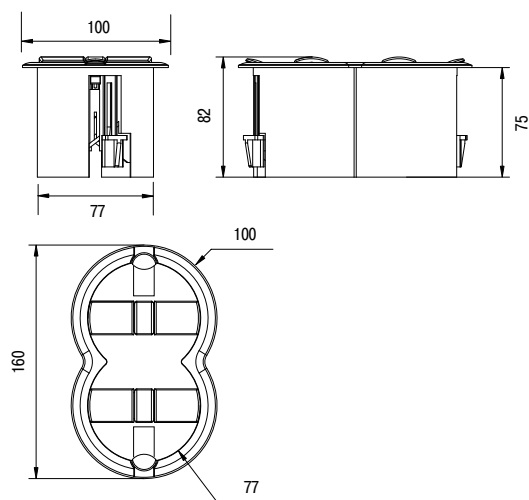

Установочная коробка для двухпостового лючка

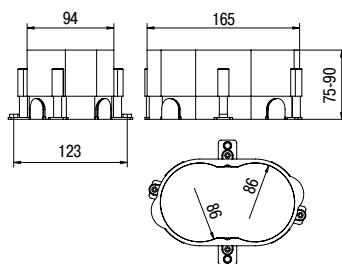

Четырёх- и шестипостовой лючки

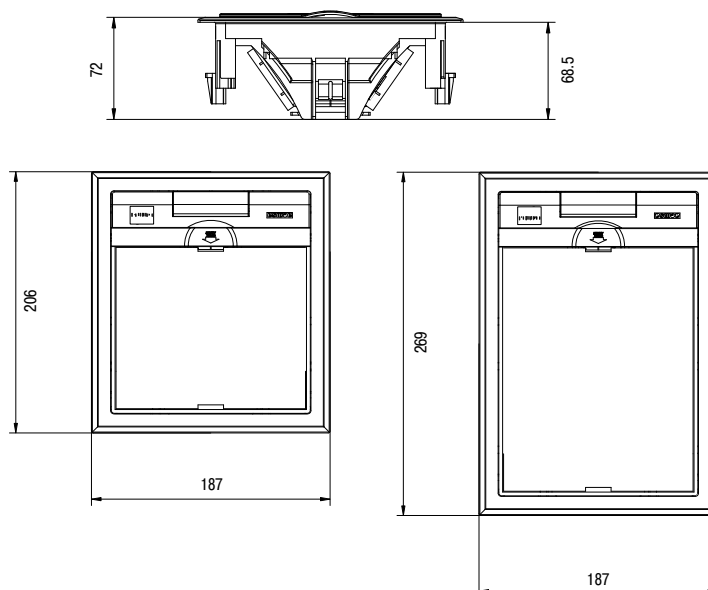

Напольные лючки

Размеры

Установочная коробка для четырёхпостового лючка

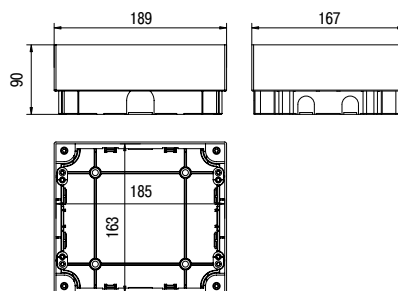

Установочная коробка для шестипостового лючка

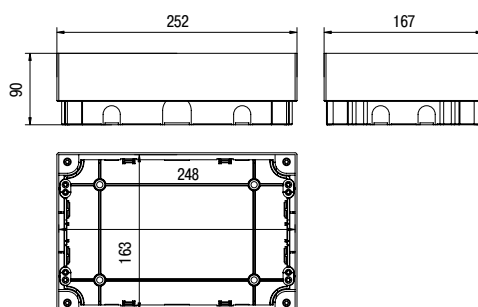

Защитные коробки для четырёх- и шестипостового лючков

