

## Система крепежа "M5 Combitech"

Метрический крепеж .....	878
Анкеры, дюбели .....	886
Такелаж .....	894
Инструмент .....	904

## Система крепежа

Система крепежа "M5 Combitech" – универсальная система крепежных элементов для построения кабельных трасс на основе металлических лотков и монтажных элементов ДКС. Большой ассортимент стандартных и специальных крепежных изделий позволяет наилучшим образом обеспечить потребности заказчика в любых условиях монтажа и последующей эксплуатации кабельной трассы.

### Сфера применения

#### Пищевые и химические предприятия



Монтаж кабельных трасс из коррозионностойкой стали, где все применяемые крепежные элементы должны быть выполнены из нержавеющей стали

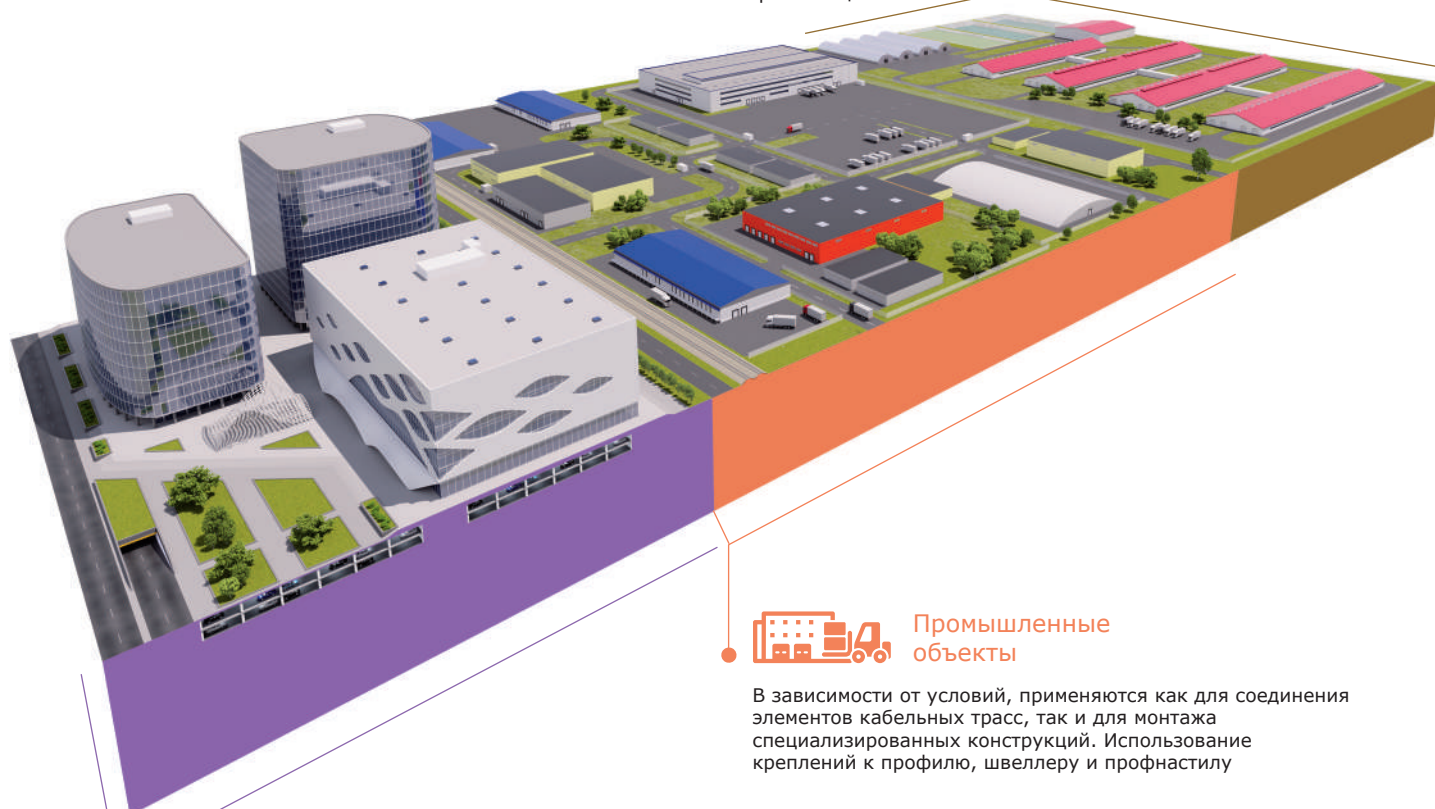

#### Промышленные объекты

В зависимости от условий, применяются как для соединения элементов кабельных трасс, так и для монтажа специализированных конструкций. Использование креплений к профилю, швеллеру и профнастилу



#### Коммерческая недвижимость

Монтаж систем кабельных трасс на основе листовых и проволочных лотков. Крепление монтажных конструкций к полу, стенам и потолку

## Преимущества

Система "M5 Combitech" обладает следующими основными преимуществами:

- сроки поставки – наиболее ходовые позиции поддерживаются на складе в достаточном количестве;
- широкий ассортимент крепежа упрощает задачу установки монтажных элементов, в зависимости от требуемой нагрузочной способности кабельной трассы и материала сооружений;
- высокое качество крепежа – каждая партия проходит контроль качества на заводе-изготовителе и непосредственно при приеме на склад ДКС;
- удобная упаковка сокращает транспортные затраты в процессе доставки на объект, а также временные затраты при монтаже;
- различные варианты исполнения крепежных изделий дают возможность корректно монтировать системы кабеленесущих трасс, учитывая условия эксплуатации;
- взаимозаменяемость – всегда можно подобрать аналог отсутствующей позиции при необходимости поставки непосредственно со склада.

## Структура формирования кодов

### Оцинкованная сталь (стандартное исполнение)

При заказе стандартных исполнений "Оцинкованная сталь" для метизов используется код изделия без добавления дополнительных букв и обозначений.

Пример кода винта с крестообразным шлицем М6х10 в исполнении "Оцинкованная сталь": CM010610.

### Горячеоцинкованная сталь (HDZ)

При заказе специального исполнения "Горячеоцинкованная сталь" к стандартному коду изделия добавляются буквы "HDZ".

Пример кода винта с крестообразным шлицем М6х10 в исполнении "Горячеоцинкованная сталь": CM010610HDZ.

### Нержавеющая сталь (INOX)

При заказе специального исполнения "Нержавеющая сталь" к стандартному коду изделия добавляются буквы "INOX" или "INOX316L", в зависимости от типа нержавеющей стали, используемой для изготовления метизов.

Пример кода винта с крестообразным шлицем М6х10 в исполнении "Нержавеющая сталь", изготовленного из нержавеющей стали типа AISI 304 (A2): CM010610INOX.

Пример кода винта с полуцилиндрической головкой М6х10 в исполнении "Нержавеющая сталь", изготовленного из нержавеющей стали типа AISI 316L (A4): CM090610INOX316L.

### Цинк-ламельное покрытие (ZL)

При заказе специального исполнения "Цинк-ламельное покрытие" к стандартному коду изделия добавляются буквы "ZL".

Пример кода шпильки М8х2000 в исполнении "Цинк-ламельное покрытие": CM200802ZL.



## Метрический крепеж

### Винт с крестообразным шлицем

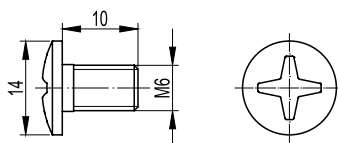
**Назначение:**

- соединение листовых или лестничных лотков между собой, крепление листовых или лестничных лотков к монтажным аксессуарам.

**Характеристики:**

- класс прочности 4.8 для исполнения 1.

Обозначение	Код, исп. 1	Код, исп. 2	Код, исп. 3
M6x10	CM010610	CM010610HDZ	CM010610INOX

### Винт с гладкой головкой и квадратным подголовником DIN 603

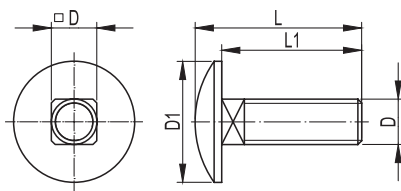
**Назначение:**

- соединение монтажных элементов между собой и крепление лестничных лотков к монтажным аксессуарам.

**Характеристики:**

- класс прочности 4.8 для исполнения 1.

Обозначение DxL1	L, мм	D1, мм	Код, исп. 1	Код, исп. 2	Код, исп. 3	Код, исп. 6
M6x16	19,88	16,55	CM010616	-	CM010616INOX	CM010616INOX316L
M6x20	23,88	16,55	CM010620	CM010620HDZ	-	-
M6x25	28,88	16,55	CM010625	-	-	-
M8x20	24,88	20,65	CM010820	-	-	-
M8x35	39,88	20,65	-	CM010835HDZ	-	-
M10x25	30,38	24,65	CM011025	-	-	-

### Винт для обеспечения электрического контакта крышек

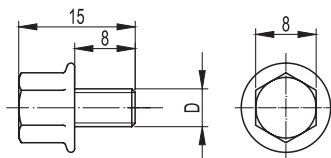
**Назначение:**

- соединение крышек лотка между собой внахлест, обеспечение электрического контакта.

**Характеристики:**

- класс прочности 4.8 для исполнения 1.

Обозначение Dx8	Код, исп. 1	Код, исп. 2	Код, исп. 3
M5x8	CM030508	CM030508HDZ	CM030508INOX
M6x8	CM030608	-	CM030608INOX

### Винт с полуцилиндрической головкой DIN 7985

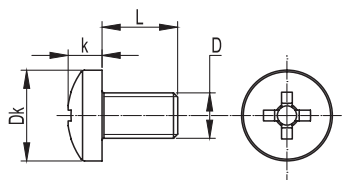
**Назначение:**

- соединение монтажных элементов между собой.

**Характеристики:**

- класс прочности 4.8 для исполнения 1.

Обозначение DxL	Dk, мм	k, мм	Код, исп. 1	Код, исп. 6
M6x10	12	4,6	CM090610	CM090610INOX316L
M6x12	12	4,6	CM090612	-
M6x20	12	4,6	-	CM090620INOX316L

## Болт с шестигранной головкой DIN 933

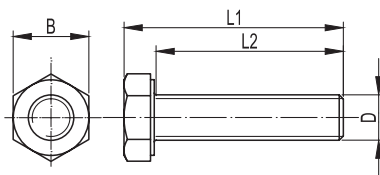

### Назначение:

- соединение монтажных элементов между собой, совместно с анкерами, крепление монтажных конструкций к стенам, потолку или полу.

### Характеристики:

- класс прочности 4.8 для исполнения 1.

Обозначение DxL2	L1, мм	B, мм	Код, исп. 1	Код, исп. 2	Код, исп. 3	Код, исп. 6
M4x16	18,8	7	CM080416	-	-	-
M5x20	23,5	8	CM080520	-	-	-
M6x8	12	10	CM020608	-	-	-
M6x12	16	10	CM020612	CM020612HDZ	-	-
M6x20	24	10	CM020620	CM020620HDZ	-	CM020620INOX316L
M6x25	29	10	CM080625	-	-	CM080625INOX316L
M6x45	49	10	CM080645	-	-	CM080645INOX316L
M8x16	21,3	13	CM020816	CM020816HDZ	CM020816INOX	CM020816INOX316L
M8x25	30,3	13	CM020825	CM020825HDZ	-	-
M8x30	35,3	13	CM080830	-	CM080830INOX	CM080830INOX316L
M8x40	45,3	13	CM080840	-	-	-
M8x50	55,3	13	CM080850	-	-	-
M8x80	85,3	13	CM080880	CM080880HDZ	-	-
M10x25	31,4	17	CM021025	CM021025HDZ	-	-
M10x30	36,4	17	CM081030	-	-	CM081030INOX316L
M10x35	41,4	17	CM081035	CM081035HDZ	CM081035INOX	CM081035INOX316L
M10x40	46,4	17	CM081040	-	-	CM081040INOX316L
M10x50	56,4	17	CM021050	-	-	CM081050INOX316L
M10x60	66,4	17	CM081060	CM081060HDZ	-	-
M10x70	76,4	17	CM081070	-	-	CM081070INOX316L
M10x80	86,4	17	CM081080	CM081080HDZ	-	CM081080INOX316L
M10x90	96,4	17	CM081090	CM081090HDZ	-	-
M10x100	106,4	17	CM081010	-	-	-
M10x110	116,4	17	CM081011	-	-	CM081011INOX316L
M10x120	126,4	17	CM081012	-	-	-
M12x40	47,5	19	CM081240	CM081240HDZ	CM081240INOX	CM081240INOX316L
M12x50	57,5	19	CM081250	-	-	CM081250INOX316L
M12x55	62,5	19	CM081255	-	-	CM081255INOX316L
M12x65	72,5	19	CM081265	-	-	CM081265INOX316L
M12x80	87,5	19	CM081280	-	-	-
M14x40	48,8	22	CM081440	-	-	-
M16x45	55	24	CM081645	-	-	-
M16x60	70	24	CM081660	-	-	-

## Болт с шестигранной головкой с частичной резьбой DIN 931

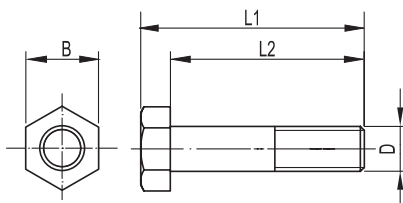

### Назначение:

- болт M8x60 применяется для соединения потолочных креплений SML, SSC и консолей ML, BM с профилями BPL-29, BPM-29;
- M8x70 – для соединения потолочных креплений SSM с профилями BPL-29, BPM-29.

### Характеристики:

- класс прочности 4.8 для исполнения 1.

Обозначение DxL2	L1, мм	B, мм	Код, исп. 1	Код, исп. 2	Код, исп. 3	Код, исп. 6
M8x60	65,3	13	CM020860	CM020860HDZ	-	CM020860INOX316L
M8x70	75,3	13	CM020870	CM020870HDZ	CM020870INOX	CM020870INOX316L

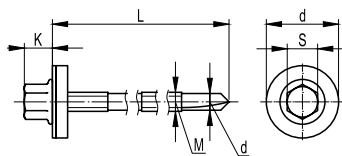
**Самосверлящий самонарезающий винт с шайбой для крепления конструкций к сэндвич-панелям**

**Назначение:**

- крепление молниеотводной полосы и несущих конструкций к сэндвич-панелям.

**Характеристики:**

- номер сверла: 5.

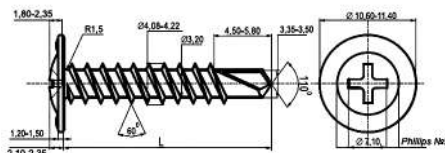
Диаметр М, мм	Диаметр шляпки D/диаметр головки S, мм	Длина L, мм	Толщина скрепляемых слоев, мм	Скорость вращения сверла, об./мин	Предел прочности на растяжение, кН	Предел прочности на срез, кН	Код, исп. 1
5,5	19/8	105	50-70	1000	11	7,8	CM273100
5,5	19/8	135	70-100	1000	11	7,8	CM273130
5,5	19/8	155	80-120	1000	11	7,8	CM273150
5,5	19/8	185	100-150	1000	11	7,8	CM273180

**Саморез с прессшайбой со сверлом**

**Назначение:**

- крепление различных металлических конструкций толщиной до 2 мм и листовых материалов между собой и к несущим поверхностям без предварительного сверления.

**Характеристики:**

- класс прочности 4.8 для исполнения 1.

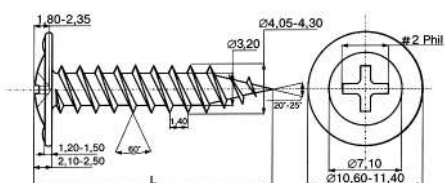
Диаметр, мм	Длина, мм	Код, исп. 1
4,2	13	CM274013
4,2	16	CM274016
4,2	19	CM274019
4,2	25	CM274025
4,2	32	CM274032
4,2	41	CM274041
4,2	51	CM274051
4,2	76	CM274076

**Саморез с прессшайбой острый**

**Назначение:**

- крепление различных металлических конструкций толщиной до 0,9 мм и листовых материалов между собой и к несущим поверхностям без предварительного сверления. Крепление брусков, реек, ДВП, сайдинга.

**Характеристики:**

- класс прочности 4.8 для исполнения 1.

Диаметр, мм	Длина, мм	Код, исп. 1
4,2	13	CM275013
4,2	16	CM275016
4,2	19	CM275019
4,2	25	CM275025
4,2	32	CM275032
4,2	41	CM275041
4,2	51	CM275051
4,2	76	CM275076

## Винт для крепления к С-образному профилю

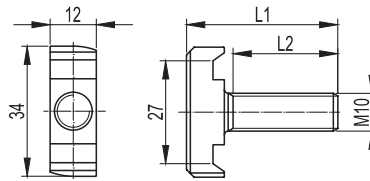

### Назначение:

- крепление тяжелых консолей к различным видам С-образного профиля, к одинарным и двойным подвесам. Позволяет также крепиться к траверсам и консолям на основе С-образного профиля.

### Характеристики:

- класс прочности 5.6 для исполнения 1;
- покрытие "Geomet" или его аналоги классом стойкости к коррозии не ниже 6 по ГОСТ Р 52868.

Обозначение M10xL2	L1, мм	Код, исп. 1	Код, исп. 6
M10x30	40	CM041030	CM041030INOX316L
M10x50	60	CM041050	-

## Шпилька резьбовая DIN 975/976

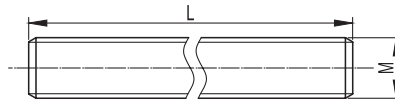

### Назначение:

- подвес кабеленесущих трасс к потолку.

### Характеристики:

- класс прочности 4.8 для исполнения 1.

Обозначение MxL	L, м	Код, исп. 1	Код, исп. 3	Код, исп. 4	Код, исп. 6
M6x1000	1	CM200601	CM200601INOX	-	CM200601INOX316L
M6x2000	2	CM200602	CM200602INOX	-	CM200602INOX316L
M8x1000	1	CM200801	CM200801INOX	CM200801ZL	CM200801INOX316L
M8x2000	2	CM200802	CM200802INOX	CM200802ZL	CM200802INOX316L
M10x1000	1	CM201001	CM201001INOX	CM201001ZL	CM201001INOX316L
M10x2000	2	CM201002	CM201002INOX	CM201002ZL	CM201002INOX316L
M12x1000	1	CM201201	CM201201INOX	CM201201ZL	CM201201INOX316L
M12x2000	2	CM201202	CM201202INOX	CM201202ZL	CM201202INOX316L
M16x1000	1	CM201601	-	-	-
M16x2000	2	CM201602	-	-	-

## Шпилька резьбовая, короткая DIN 975/976

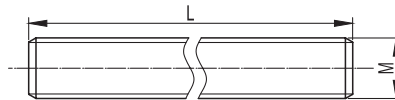

### Назначение:

- крепление трубных хомутов к профилям и консолям, соединение монтажных аксессуаров между собой.

### Характеристики:

- класс прочности 4.8 для исполнения 1.

Обозначение MxL	L, мм	Код, исп. 1
M8x40	40	CM200804
M8x60	60	CM200806
M8x80	80	CM200808
M8x100	100	CM200810
M10x40	40	CM201004
M10x60	60	CM201006
M10x80	80	CM201008
M10x100	100	CM201010
M10x150	150	CM201015
M10x200	200	CM201020
M10x250	250	CM201025
M10x300	300	CM201030
M12x80	80	CM201208
M12x100	100	CM201210
M12x350	350	CM201235

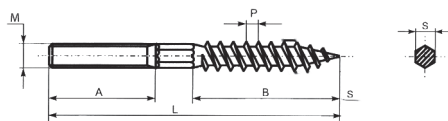
**Шпилька-шуруп**

**Назначение:**

- крепление трубных хомутов и прочих монтажных аксессуаров в деревянное основание, либо в кирпич, бетон, природный камень совместно с дюбелем соответствующего размера.

**Характеристики:**

- класс прочности 4.8 для исполнения 1.

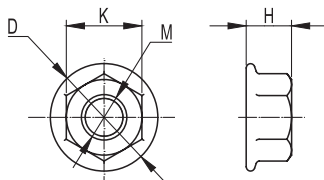
Обозначение MxL	L, мм	A, мм	B, мм	P, мм	Код, исп. 1
M8x60	60	20	30	3	CM260806
M8x80	80	30	40	3	CM260808
M8x100	100	40	50	3	CM260810
M8x120	120	50	50	3	CM260812
M8x150	150	50	50	3	CM260815
M10x80	80	20	45	3	CM261008
M10x100	100	40	45	3	CM261010
M10x120	120	40	55	3	CM261012
M10x150	150	50	55	3	CM261015

**Гайка с насечкой, препятствующей отвинчиванию DIN 6923**

**Назначение:**

- соединение кабельных лотков между собой и крепление лотков к монтажным аксессуарам.

**Характеристики:**

- класс прочности 5 для исполнения 1.

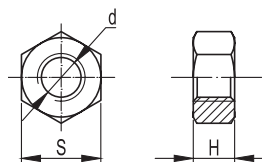
Обозначение M	K, мм	D, мм	H, мм	Код, исп. 1	Код, исп. 2	Код, исп. 3	Код, исп. 6
M5	8	11,8	5	CM100500	CM100500HDZ	CM100500INOX	-
M6	10	14,2	6	CM100600	CM100600HDZ	CM100600INOX	CM100600INOX316L
M8	13	17,9	8	CM100800	CM100800HDZ	CM100800INOX	CM100800INOX316L
M10	16	21,8	10	CM101000	CM101000HDZ	CM101000INOX	CM101000INOX316L
M12	18	26,0	12	CM101200	CM101200HDZ	CM101200INOX	CM101200INOX316L

**Гайка шестигранная DIN 934**

**Назначение:**

- соединение монтажных аксессуаров между собой и крепление кабельных лотков к монтажным аксессуарам.

**Характеристики:**

- класс прочности 5 для исполнения 1.

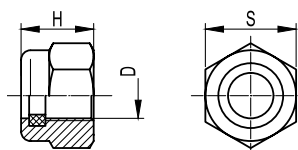
Обозначение d	S, мм	Высота H, мм	Код, исп. 1	Код, исп. 2	Код, исп. 3	Код, исп. 6
M6	10	5,2	CM110600	CM110600HDZ	CM110600INOX	CM110600INOX316L
M8	13	6,8	CM110800	CM110800HDZ	CM110800INOX	CM110800INOX316L
M10	16	8,4	CM111000	CM111000HDZ	CM111000INOX	CM111000INOX316L
M12	18	10,8	CM111200	CM111200HDZ	CM111200INOX	CM111200INOX316L
M16	24	12,3	CM111600	-	-	-

**Гайка самоконтрящаяся DIN 985**

**Назначение:**

- соединение монтажных аксессуаров между собой и крепление кабельных лотков к монтажным аксессуарам.

**Характеристики:**

- класс прочности 5 для исполнения 1.

Обозначение D	S, мм	Высота H, мм	Код, исп. 1
M6	10	6	CM250600
M8	13	8	CM250800
M10	16	10	CM251000
M12	18	12	CM251200



## Соединительная гайка DIN 6334

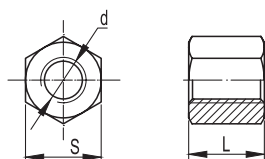

**Назначение:**

- соединение резьбовых шпилек между собой.

**Характеристики:**

- класс прочности 5 для исполнения 1.

Обозначение dxL	S, мм	Код, исп. 1	Код, исп. 3
M6x25	10	CM210625	CM210625INOX
M8x25	13	CM210825	CM210825INOX
M10x30	17	CM211030	CM211030INOX
M12x40	19	CM211240	CM211240INOX

## Гайка закладная

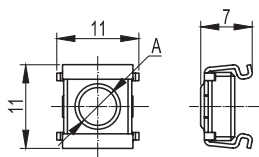

**Назначение:**

- крепление монтажных аксессуаров в электротехнических шкафах;
- устанавливается в стандартную перфорацию.

**Характеристики:**

- класс прочности 5 для исполнения 1.

Обозначение A	Код, исп. 1
M6	CM230600
M8	CM230800

## Гайка монтажная

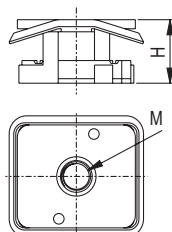

**Назначение:**

- монтаж трубных хомутов и прочих монтажных аксессуаров в C-образный профиль BPL-21, BPM-21, BPL-41, BPM-41, BPD-41 и в консоли BBR-41 совместно со шпилькой.

**Характеристики:**

- класс прочности 5 для исполнения 1.

Обозначение M	H, мм	Код, исп. 1
M8	21	CM340800
M10	21	CM341000
M12	21	CM341200

## Гайка монтажная со шпилькой

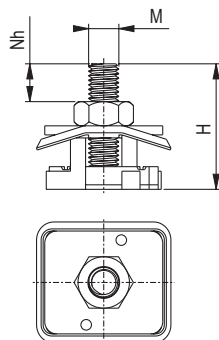

**Назначение:**

- монтаж трубных хомутов и прочих монтажных аксессуаров в C-образный профиль BPL-21, BPM-21, BPL-41, BPM-41, BPD-41 и в консоли BBR-41.

**Характеристики:**

- класс прочности 5 для исполнения 1.

Обозначение M	H, мм	Nh, мм	Код, исп. 1
M8	50	13	CM350840
M8	70	33	CM350860
M10	50	11	CM351040
M10	70	31	CM351060

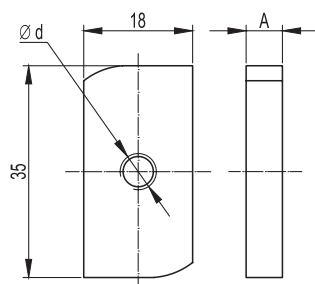
**Гайка для подвешивания профиля**

**Назначение:**

- крепление консолей к С-образному профилю, подвесам и траверсам на основе С-образного профиля типоразмеров 21x41 и 41x41.

**Характеристики:**

- класс прочности 5 для исполнения 1.

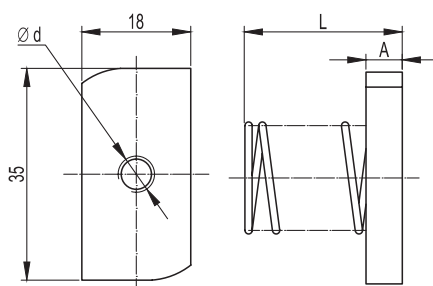
Обозначение d	A, мм	Код, исп. 1	Код, исп. 2	Код, исп. 3	Код, исп. 6
M6	6,0	CM140600	CM140600HDZ	-	-
M8	6,0	CM140800	-	-	-
M10	8,0	CM141000	CM141000HDZ	CM141000INOX	CM141000INOX316L
M12	9,1	CM141200	-	-	-

**Гайка с пружиной для подвешивания профиля**

**Назначение:**

- крепление консолей к С-образному профилю, подвесам и траверсам на основе С-образного профиля. Гайка с обычной пружиной применяется с профилем типоразмера 21x41, гайка с удлиненной пружиной – с профилем 41x41.

**Характеристики:**

- класс прочности 5 для исполнения 1.

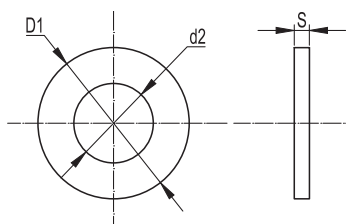
Пружина	Обозначение d	A, мм	L, мм	Код, исп. 1	Код, исп. 6
Обычная	M6	5,5	25,5	CM150600	-
	M8	7,5	27,5	CM150800	-
	M10	8,8	28,8	CM151000	-
	M12	11,5	31,5	CM151200	-
Удлиненная	M6	5,5	45,5	CM160600	CM160600INOX316L
	M8	7,5	47,5	CM160800	-
	M10	8,8	48,8	CM161000	CM161000INOX316L
	M12	11,5	51,5	CM161200	-

**Шайба с узкими полями DIN 125**

**Назначение:**

- крепление монтажных элементов между собой.

**Отличительные особенности:**

- узкие поля.

Обозначение	d2, мм	D1, мм	S, мм	Код, исп. 1	Код, исп. 2	Код, исп. 6
M4	4,5	9	0,8	CM240400	-	-
M5	5,5	10	1,0	CM240500	-	-
M6	6,6	12	1,6	CM240600	CM240600HDZ	CM240600INOX316L
M8	9,0	16	1,6	CM240800	CM240800HDZ	CM240800INOX316L
M10	11,0	20	2,0	CM241000	CM241000HDZ	CM241000INOX316L
M12	13,5	24	2,5	CM241200	CM241200HDZ	CM241200INOX316L
M14	15,5	28	2,5	CM241400	-	-
M16	17,5	30	3,0	CM241600	-	-

### Шайба кузовная DIN 9021

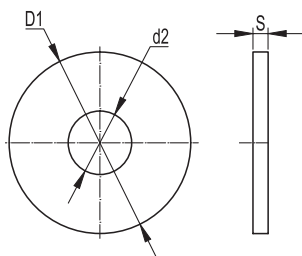

**Назначение:**

- крепление монтажных элементов между собой.

**Отличительные особенности:**

- широкие поля.

Обозначение	d2, мм	D1, мм	S, мм	Код, исп. 1	Код, исп. 2	Код, исп. 3	Код, исп. 6
M4	4,5	12	1,0	CM120400	-	-	-
M5	5,5	15	1,2	CM120500	-	-	-
M6	6,6	18	1,6	CM120600	CM120600HDZ	CM120600INOX	CM120600INOX316L
M8	9,0	24	2,0	CM120800	-	CM120800INOX	CM120800INOX316L
M10	11,0	30	2,5	CM121000	-	CM121000INOX	CM121000INOX316L
M12	13,5	37	3,0	CM121200	-	CM121200INOX	CM121200INOX316L
M14	15,5	44	3,0	CM121400	-	-	-
M16	17,5	50	3,0	CM121600	-	-	-

### Шайба-гровер DIN 127

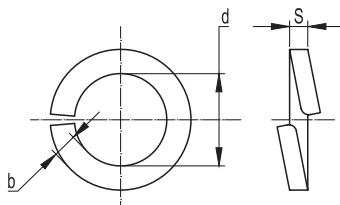

**Назначение:**

- крепление монтажных элементов между собой.

**Отличительные особенности:**

- предотвращение самопроизвольного развинчивания соединений.

Обозначение	d, мм	b, мм	S, мм	Код, исп. 1	Код, исп. 2	Код, исп. 3	Код, исп. 6
M6	6,1	1,6	1,2	CM130600	CM130600HDZ	CM130600INOX	CM130600INOX316L
M8	8,2	2,0	1,6	CM130800	CM130800HDZ	CM130800INOX	CM130800INOX316L
M10	10,2	2,5	2,0	CM131000	CM131000HDZ	CM131000INOX	CM131000INOX316L
M12	12,2	3,5	2,5	CM131200	CM131200HDZ	CM131200INOX	CM131200INOX316L

### Шайба стопорная DIN 6798A

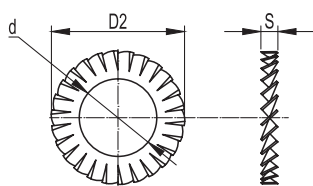

**Назначение:**

- соединение лестничных лотков ДКС между собой.

**Отличительные особенности:**

- предотвращение самопроизвольного развинчивания соединений.

Обозначение	d, мм	D2, мм	S, мм	Код, исп. 1	Код, исп. 2	Код, исп. 3	Код, исп. 6
M6	6,4	11,0	1,4	CM220600	CM220600HDZ	CM220600INOX	CM220600INOX316L
M8	8,4	15,0	1,8	CM220800	-	CM220800INOX	CM220800INOX316L
M10	10,5	18,0	1,8	CM221000	-	CM221000INOX	CM221000INOX316L
M12	12,5	20,0	1,8	CM221200	CM221200HDZ	CM221200INOX	CM221200INOX316L

### Уплотнительная шайба

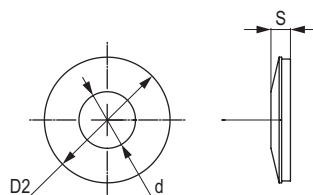

**Назначение:**

- позволяют осуществлять дополнительную степень защиты IP 44 в местах соединения неперфорированных лотков с консолями.

**Характеристики:**

- материалы – нержавеющая сталь AISI 316L, уплотнительная часть EPDM.

Обозначение	d, мм	D2, мм	S, мм	Код, исп. 6
M6	9	20	3,1	CM133620INOX316L

## Анкеры, дюбели

### Стальной забивной анкер

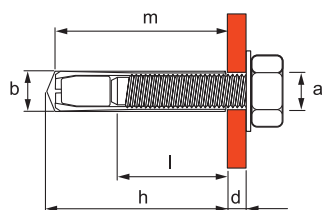
**Назначение:**

- крепление тяжелых конструкций к бетону, природному камню и полнотелому кирпичу.

**Отличительные особенности:**

- экономичный и быстрый монтаж;
- небольшая глубина высверливаемого отверстия;
- крепление может быть ослаблено в любое время;
- для удобства монтажа используется инструмент для забивания анкеров (код: СМТ00002).

Диаметр резьбы	Длина анкера, мм	Диаметр сверла, мм	Глубина внутр. резьбы, мм	Глубина бурения, мм	Момент затяжки, Нм	Мин. расстояние между анкерами, мм	Мин. расстояние от края, мм	Нагрузка на вырыв для бетона С 20/25, кН*	Код, исп. 1	Код, исп. 2	Код, исп. 6
a	m	b	l	h							
M6	25	8	11,5	27	4	48	48	10,3	СМ400625	-	
M8	30	10	13,5	32	8	64	64	11,7	СМ400830	СМ400830HDZ	
M10	40	12	16	42	15	80	80	12,8	СМ401040	СМ401040HDZ	СМ401040INOX316L
M12	50	15	21	53	35	96	96	22,7	СМ401250	-	СМ401250INOX316L
M16	65	20	26	68	60	128	128	26,87	СМ401665	-	

### Латунный разрезной анкер

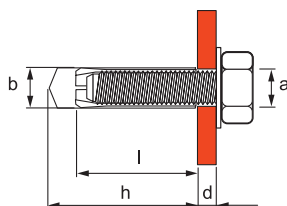
**Назначение:**

- крепление легких конструкций к бетону, природному камню и полнотелому кирпичу.

**Отличительные особенности:**

- не требует значительных усилий при забивании;
- подходит для сжатой зоны бетона;
- высокие допустимые нагрузки как в зоне сжатия, так и в зоне растяжения.

Диаметр резьбы	Длина анкера, мм	Диаметр сверла, мм	Глубина бурения, мм	Мин. расстояние между анкерами, мм	Мин. расстояние от края, мм	Нагрузка на вырыв для бетона С 20/25, кН	Код
a	l	b	h				
M4	16	5	20	32	32	2,0	СМ410416
M5	21	6,5	25	40	40	2,5	СМ410421
M6	24	8	28	48	48	3,7	СМ410625
M8	31	10	35	64	64	5,2	СМ410831
M10	34	12	39	80	80	8,2	СМ411034
M12	41	15	46	96	96	12,0	СМ411241
M14	43	20	50	112	112	16,3	СМ411443
M16	45	22	52	128	128	20,6	СМ411645

### Стандартный анкер

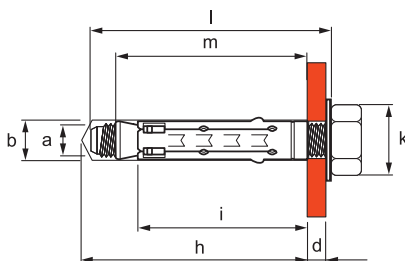
**Назначение:**

- крепление тяжелых конструкций к бетону, природному камню и полнотелому кирпичу.

**Отличительные особенности:**

- универсальный в использовании;
- возможность многократного демонтажа;
- пластмассовая заглушка защищает от загрязнения буровой пылью.

Диаметр резьбы	Длина анкера, мм	Диаметр сверла, мм	Длина гильзы, мм	Глубина бурения, мм	Момент затяжки, Нм	Мин. расстояние между анкерами, мм	Мин. расстояние от края, мм	Допустимые нагрузки для бетона С 20/25, кН		Код, исп. 1
								вырыв*	срез	
M6	48	10	40	55	10	48	48	10,7	12,80	СМ420645
M8	54	12	45	60	25	64	64	15,3	18,40	СМ420850
M10	64	15	52	67	45	80	80	20,6	21,20	СМ421060
M12	80	18	65	80	75	96	96	26,0	39,20	СМ421274

\* Даны значения для статических нагрузок



## Стандартный анкер с болтом

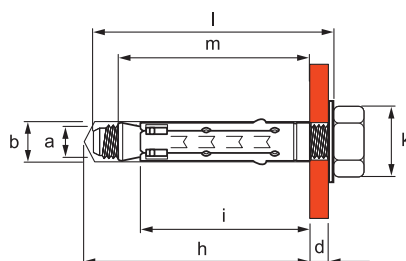

### Назначение:

- крепление тяжеловесных конструкций к бетону, природному камню и полнотелому кирпичу.

### Отличительные особенности:

- в комплекте с болтом;
- универсальный в использовании;
- возможность многократного демонтажа;
- пластмассовая заглушка защищает от загрязнения буровой пылью.

Диаметр резьбы	Длина анкера, мм	Диаметр сверла, мм	Длина гильзы, мм	Глубина бурения, мм	Макс. толщина закрепленного материала, мм	Момент затяжки, Нм	Мин. расстояние между анкерами, мм	Мин. расстояние от края, мм	Допустимые нагрузки для бетона С 20/25, кН		Код, исп. 1
									вырыв*	срез	
a	l	b	i	h	d						
M6	55	10	40	55	5	10	48	48	10,7	12,80	CM430645
M8	60	12	45	60	10	25	64	64	15,3	18,40	CM430850
M10	80	15	52	67	20	45	80	80	20,6	21,20	CM431060
M12	90	18	65	80	25	75	96	96	26,0	39,20	CM431274

## Стандартный анкер со шпилькой

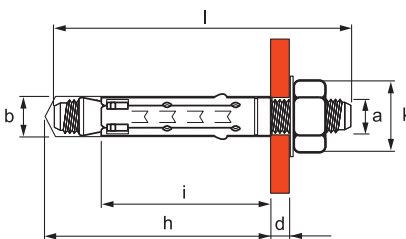

### Назначение:

- крепление тяжеловесных конструкций к бетону, природному камню и полнотелому кирпичу.

### Отличительные особенности:

- в комплекте со шпилькой и гайкой;
- универсальный в использовании;
- возможность многократного демонтажа;
- пластмассовая заглушка защищает от загрязнения буровой пылью.

Диаметр резьбы	Длина анкера, мм	Диаметр сверла, мм	Длина гильзы, мм	Глубина бурения, мм	Макс. толщина закрепленного материала, мм	Момент затяжки, Нм	Мин. расстояние между анкерами, мм	Мин. расстояние от края, мм	Допустимые нагрузки для бетона С 20/25, кН		Код, исп. 1
									вырыв*	срез	
a	l	b	i	h	d						
M6	60	10	40	55	5	6	48	48	10,7	12,80	CM440645
M8	70	12	45	60	10	15	64	64	15,3	18,40	CM440850
M10	90	15	52	67	20	30	80	80	20,6	21,20	CM441060
M12	110	18	65	80	25	50	96	96	26,0	39,20	CM441274

## Усиленный анкер

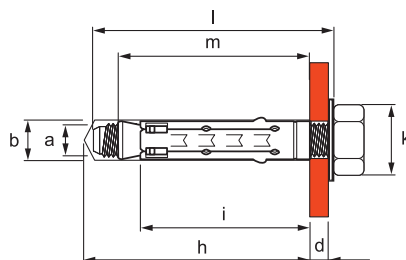

### Назначение:

- крепление тяжеловесных конструкций к бетону, природному камню и полнотелому кирпичу.

### Отличительные особенности:

- распорные язычки предотвращают проворачивание при монтаже;
- возможность многократного демонтажа;
- пластмассовая заглушка защищает от загрязнения буровой пылью.

Диаметр резьбы	Длина анкера, мм	Диаметр сверла, мм	Длина гильзы, мм	Глубина бурения, мм	Мин. расстояние между анкерами, мм	Мин. расстояние от края, мм	Допустимые нагрузки для бетона С 20/25, кН		Код, исп. 1
							вырыв*	срез	
a	m	b	i	h					
M6	40	12	30	45	48	48	10,2	12,80	CM450645
M8	47	14	35	50	64	64	13,4	18,40	CM450850
M10	55	16	43	58	80	80	24,6	21,20	CM451065
M12	70	20	55	70	96	96	28,73	39,20	CM451275

\* Даны значения для статических нагрузок

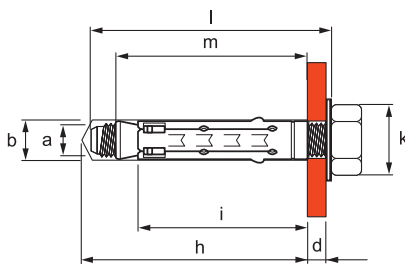
**Усиленный анкер с болтом**

**Назначение:**

- крепление тяжеловесных конструкций к бетону, природному камню и полнотелому кирпичу.

**Отличительные особенности:**

- в комплекте с болтом;
- распорные язычки предотвращают проворачивание при монтаже;
- возможность многократного демонтажа;
- пластмассовая заглушка защищает от загрязнения буровой пылью.

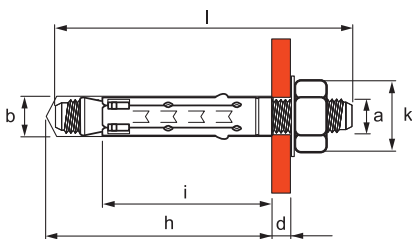
Диаметр резьбы	Длина анкера, мм	Диаметр сверла, мм	Длина гильзы, мм	Глубина бурения, мм	Макс. толщина закрепленного материала, мм	Момент затяжки, Нм	Мин. расст. между анкер., мм	Мин. расст. от края, мм	Допустимые нагрузки для бетона С 20/25, кН		Код, исп. 1
									вырыв*	срез	
a	l	b	i	h	d						
M6	55	12	30	45	5	10	48	48	10,2	12,80	CM460645
M8	60	14	35	50	10	25	64	64	13,4	18,40	CM460850
M10	80	16	43	58	20	45	80	80	24,6	21,20	CM461065
M12	90	20	55	70	25	75	96	96	28,73	39,20	CM461275

**Усиленный анкер со шпилькой**

**Назначение:**

- крепление тяжеловесных конструкций к бетону, природному камню и полнотелому кирпичу.

**Отличительные особенности:**

- в комплекте со шпилькой и гайкой;
- распорные язычки предотвращают проворачивание при монтаже;
- возможность многократного демонтажа;
- пластмассовая заглушка защищает от загрязнения буровой пылью.

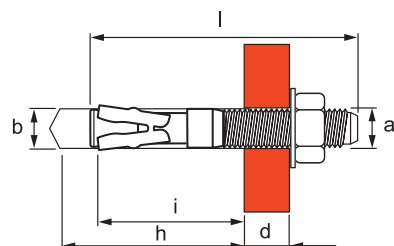
Диаметр резьбы	Длина анкера, мм	Диаметр сверла, мм	Длина гильзы, мм	Глубина бурения, мм	Макс. толщина закрепленного материала, мм	Момент затяжки, Нм	Мин. расстояние между анкерами, мм	Мин. расстояние от края, мм	Допустимые нагрузки для бетона С 20/25, кН		Код, исп. 1
									вырыв*	срез	
a	l	b	i	h	d						
M6	60	12	30	45	10	5	48	48	10,2	12,80	CM470645
M8	70	14	35	50	15	15	64	64	13,4	18,40	CM470850
M10	90	16	43	58	15	30	80	80	24,6	21,20	CM471065
M12	100	20	55	70	20	50	96	96	28,73	39,20	CM471275

**Усиленный клиновой анкер**

**Назначение:**

- крепление тяжеловесных конструкций к бетону, природному камню и полнотелому кирпичу.

**Отличительные особенности:**

- в комплекте с гайкой и шайбой;
- не требует точной глубины сверления и очистки отверстия;
- высокая скорость монтажа.

Диаметр резьбы	Длина анкера, мм	Диаметр сверла, мм	Глубина бурения, мм	Макс. толщина закрепленного материала, мм	Момент затяжки, Нм	Мин. расстояние между анкерами, мм	Мин. расстояние от края, мм	Допустимые нагрузки для бетона С 20/25, кН		Код, исп. 1	Код, исп. 6
								вырыв*	срез		
a	l	b	h	d							
M6	45	6	41	10	10	48	48	4,7	5,60	CM480645	
M6	55	6	41	20	10	48	48	7,4	5,60	CM480655	
M8	50	8	48	10	20	64	64	7,2	11,20	CM480850	
M8	53	8	48	10	20	64	64	7,8	11,20	CM480853	
M8	65	8	48	25	20	64	64	11,0	11,20	CM480865	
M10	60	10	48	10	45	80	80	11,3	18,40	CM481060	
M10	75	10	60	25	45	80	80	14,8	18,40	CM481075	
M10	100	10	72	40	45	80	80	16,1	18,40	CM481001	
M10	110	10	82	42	45	80	80	17,4	18,40	CM481011	CM481011INOX316L
M12	75	12	72	10	65	96	96	19	26,60	CM481275	
M12	100	12	72	40	65	96	96	22,9	26,60	CM481201	
M16	125	16	91	45	120	128	128	28	43,20	CM481612	

\* Даны значения для статических нагрузок

## Складной пружинный анкер со шпилькой

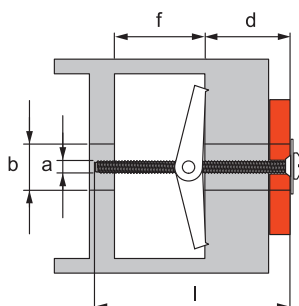

**Назначение:**

- крепление к гипсокартону, ДСП и подобным тонкостенным конструкциям.

**Отличительные особенности:**

- не требует точной глубины сверления и очистки отверстия;
- высокая скорость монтажа.

Диаметр резьбы	Длина, мм	Диаметр сверла, мм	Мин. глубина пустот, мм	Макс. толщина закрепления, мм	Нагрузка на вырыв, кН	Код, исп. 1
a	l	b	f	d		
M3	95	10	25	60	0,4	CM500310
M3	95	12	28	57	0,4	CM500312
M4	95	14	32	53	0,4	CM500414

## Складной пружинный анкер с кольцом

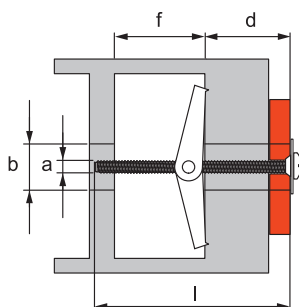

**Назначение:**

- крепление к гипсокартону, ДСП и подобным тонкостенным конструкциям.

**Отличительные особенности:**

- не требует точной глубины сверления и очистки отверстия;
- высокая скорость монтажа.

Диаметр резьбы	Длина, мм	Диаметр сверла, мм	Мин. глубина пустот, мм	Макс. толщина закрепления, мм	Нагрузка на вырыв, кН	Код, исп. 1
a	l	b	f	d		
M3	65	10	25	35	0,4	CM510310
M3	65	12	28	33	0,4	CM510312
M4	65	14	32	31	0,5	CM510414

## Складной пружинный анкер с крюком

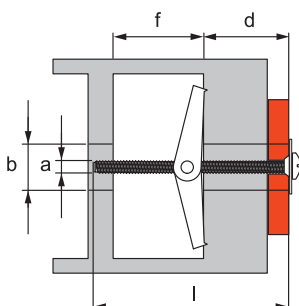

**Назначение:**

- крепление к гипсокартону, ДСП и подобным тонкостенным конструкциям.

**Отличительные особенности:**

- не требует точной глубины сверления и очистки отверстия;
- высокая скорость монтажа.

Диаметр резьбы	Длина, мм	Диаметр сверла, мм	Мин. глубина пустот, мм	Макс. толщина закрепления, мм	Нагрузка на вырыв, кН	Код, исп. 1
a	l	b	f	d		
M3	65	12	25	35	0,4	CM520310
M4	65	14	32	31	0,5	CM520414

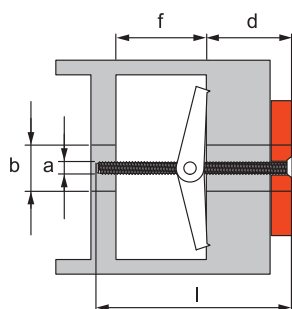
**Складной пружинный анкер с винтом**

**Назначение:**

- крепление к гипсокартону, ДСП и подобным тонкостенным конструкциям.

**Отличительные особенности:**

- не требует точной глубины сверления и очистки отверстия;
- высокая скорость монтажа.

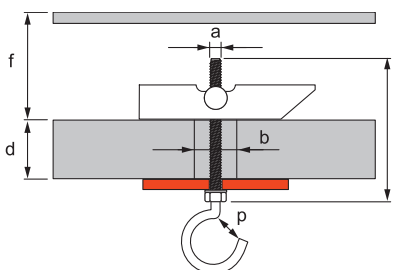
Диаметр резьбы	Длина, мм	Диаметр сверла, мм	Мин. глубина пустот, мм	Макс. толщина закрепления, мм	Нагрузка на вырыв, кН	Код, исп. 1
a	l	b	f	d		
M3	75	12	25	45	0,4	CM530310
M4	75	14	32	40	0,5	CM530414

**Складной анкер со шпилькой**

**Назначение:**

- крепление к гипсокартону, ДСП и подобным тонкостенным конструкциям.

**Отличительные особенности:**

- не требует точной глубины сверления и очистки отверстия;
- высокая скорость монтажа.

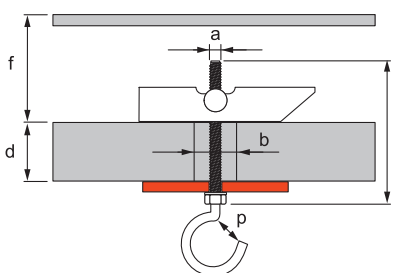
Диаметр резьбы	Длина, мм	Диаметр сверла, мм	Мин. глубина пустот, мм	Макс. толщина закрепления, мм	Нагрузка на вырыв, кН	Код, исп. 1
a	l	b	f	d		
M6	100	16	69	31	0,72	CM540616

**Складной анкер с крюком**

**Назначение:**

- крепление к гипсокартону, ДСП и подобным тонкостенным конструкциям.

**Отличительные особенности:**

- не требует точной глубины сверления и очистки отверстия;
- высокая скорость монтажа.

Диаметр резьбы	Длина, мм	Диаметр сверла, мм	Мин. глубина пустот, мм	Макс. толщина закрепления, мм	Нагрузка на вырыв, кН	Код, исп. 1
a	l	b	f	d		
M6	100	16	69	31	0,72	CM550616



## Анкер-клин потолочный

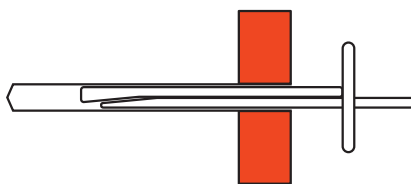

**Назначение:**

- крепление легких конструкций к бетону, природному камню и полнотелому кирпичу.

**Отличительные особенности:**

- высокая скорость монтажа;
- монтаж несъемный.

Размер	Диаметр светла, мм	Глубина, бурения, мм	Глубина анкеровки, мм	Мин. расстояние между анкерами, мм	Мин. расстояние от края, мм	Допустимые нагрузки для бетона С 20/25, кН		Код, исп. 1
						вырыв	срез	
6x35	6	45	32	200	100	0,5	0,5	СМ490635
6x65	6	75	32	200	100	0,5	0,5	СМ490665

## Металлический дюбель для пустотелых конструкций

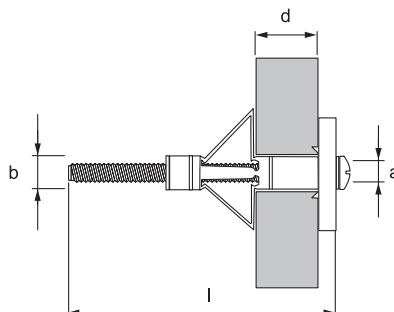

**Назначение:**

- крепление к гипсокартону, ДСП и подобным тонкостенным конструкциям.

**Отличительные особенности:**

- высокая прочность крепления благодаря надежному контакту опорных элементов с задней поверхностью панели;
- бортик дюбеля защищает его от проваливания в отверстие;
- острые зубцы, расположенные на стопорном бортике, предотвращают проворачивание дюбеля.

Обозначение	Длина винта, мм	Диаметр сверла, мм	Толщина плиты для закрепления дюбеля, мм	Нагрузка на вырыв, кН гипсокартон, 13 мм	Код, исп. 1
a	l	b	d		
M4x20	28	7	0-4	0,1	СМ560420
M4x32	41	7	3-9	0,1	СМ560432
M4x38	47	7	8-15	0,1	СМ560438
M4x45	54	7	16-21	0,1	СМ560445
M4x59	67	7	24-34	0,1	СМ560459
M5x52	60	9	9-21	0,2	СМ560552
M5x65	74	9	24-32	0,2	СМ560565
M6x52	60	10	9-21	0,2	СМ560652
M6x65	74	10	24-32	0,2	СМ560665

## Анкер для пустотелых плит

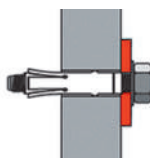

**Назначение:**

- крепление легких конструкций к пустотелым железобетонным плитам перекрытий.

**Отличительные особенности:**

- не требует точной глубины сверления и очистки отверстия;
- высокая скорость монтажа.

Диаметр резьбы	Длина анкера, мм	Диаметр сверла, мм	Глубина бурения, мм	Нагрузка на вырыв для бетона С45/55, кН	Код, исп. 1
M8	30	10	55	0,7	СМ570830

## Саморез с дюбелем С

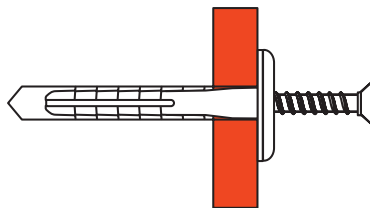

**Назначение:**

- крепление легких конструкций к бетону, природному камню и полнотелому кирпичу.

**Отличительные особенности:**

- высокая скорость монтажа;
- крышка закрывает шляпку самореза.

Размеры самореза, мм	Длина дюбеля, мм	Диаметр дюбеля/ диаметр сверла, мм	Тип дюбеля	Код, исп. 1
4x35	35	6	C6	CM06520

## Саморез с дюбелем V

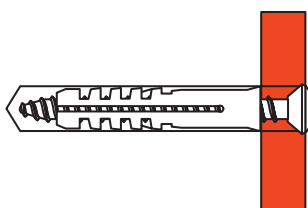

**Назначение:**

- крепление легких конструкций к бетону, природному камню и полнотелому кирпичу.

**Отличительные особенности:**

- высокая скорость монтажа;
- не требует точной глубины сверления и очистки отверстия.

Размеры самореза, мм	Длина дюбеля, мм	Диаметр дюбеля/ диаметр сверла, мм	Тип дюбеля	Код, исп. 1
4x30	25	5	V5	CM06521
4,5x40	30	6	V6	CM06522
5x50	40	8	V8	CM06523

## Саморез с дюбелем F

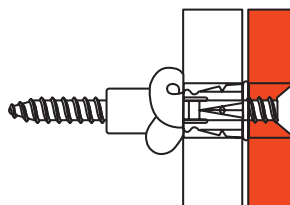

**Назначение:**

- крепление легких конструкций к бетону, природному камню и полнотелому кирпичу.

**Отличительные особенности:**

- высокая скорость монтажа;
- не требует точной глубины сверления и очистки отверстия.

Размеры самореза, мм	Длина дюбеля, мм	Диаметр дюбеля/ диаметр сверла, мм	Тип дюбеля	Код, исп. 1
3,5x50	35	6	F6	CM06541
4x50	50	8	F8	CM06542

## Винт с дюбелем М

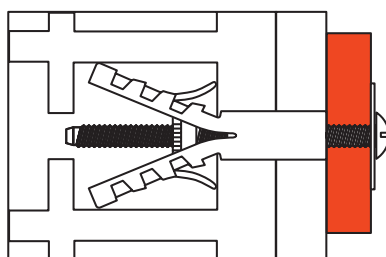

**Назначение:**

- крепление легких конструкций к бетону, природному камню, полнотелому и пустотелому кирпичу.

**Отличительные особенности:**

- высокая скорость монтажа;
- не требует точной глубины сверления и очистки отверстия.

Размеры винта	Длина дюбеля, мм	Диаметр дюбеля/ диаметр сверла, мм	Тип дюбеля	Код, исп. 1
M4x45	40	8	M8	06551
M4x50	50	8	M8	06552

Металлические дюбели для газобетона

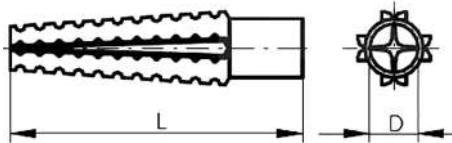

**Назначение:**

- для крепления саморезов/болтов в газобетон.

**Отличительные особенности:**

- при работе с газобетоном использовать безударное сверление;
- не рекомендуется использовать для нагрузок на вырыв;
- дюбели с диаметрами 5 и 6 в большинстве случаев можно забить в газобетон без предварительного сверления.

D, мм	L, мм	Код, исп. 1
5	30	CM280530
6	32	CM280632
8	38	CM280838
8	60	CM280860
10	60	CM281060

## Такелаж

### Крепеж для троса к балке горизонтальный

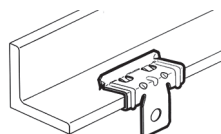
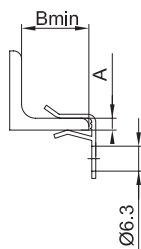
**Назначение:**

- монтаж на балку в горизонтальной плоскости (сбоку) для последующего крепления троса или цепи.

**Отличительные особенности:**

- в зависимости от толщины балки необходимо использовать различные позиции;
- возможность многократного демонтажа конструкции.

**Примечание:**

- покрытие "Geomet" или его аналоги классом стойкости к коррозии не ниже 6 по ГОСТ Р 52868.

Толщина балки А, мм	В, мм	Макс. нагрузка, кг	Код, исп. 1
1,5-4	18	70	СМ611003
4-10	25	90	СМ611008
10-15	25	90	СМ611014
15-20	25	90	СМ611020

### Крепеж для троса к балке вертикальный

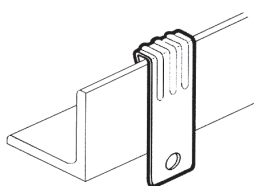
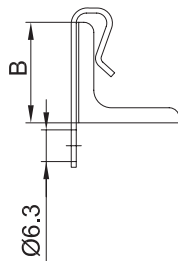
**Назначение:**

- монтаж на балку в вертикальной плоскости (сверху) для последующего крепления троса или цепи.

**Отличительные особенности:**

- в зависимости от толщины балки необходимо использовать различные позиции;
- возможность многократного демонтажа конструкции.

**Примечание:**

- покрытие "Geomet" или его аналоги классом стойкости к коррозии не ниже 6 по ГОСТ Р 52868.

Толщина балки А, мм	В, мм	Макс. нагрузка, кг	Код, исп. 1
1,5-5	30	70	СМ612006
5-7	30	70	СМ612007

### Крепеж для хомута к балке горизонтальный

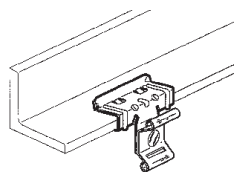
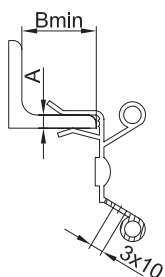
**Назначение:**

- монтаж на балку в горизонтальной плоскости (сбоку) для последующего крепления труб/кабелей при помощи хомута.

**Отличительные особенности:**

- в зависимости от толщины балки, необходимо использовать различные позиции;
- возможность многократного демонтажа конструкции.

**Примечание:**

- покрытие "Geomet" или его аналоги классом стойкости к коррозии не ниже 6 по ГОСТ Р 52868.

Толщина балки А, мм	В, мм	Макс. нагрузка, кг	Код, исп. 1
1,5-4	18	15	СМ613004
4-10	25	15	СМ613010
10-15	25	15	СМ613015
15-20	25	15	СМ613020



### Крепеж для хомута к балке вертикальный

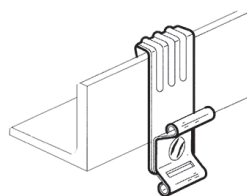
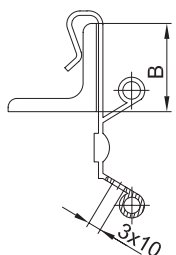

**Назначение:**

- монтаж на балку в вертикальной плоскости (сверху) для последующего крепления труб/кабелей при помощи хомута.

**Отличительные особенности:**

- в зависимости от толщины балки необходимо использовать различные позиции;
- возможность многократного демонтажа конструкции.

**Примечание:**

- покрытие "Geomet" или его аналоги классом стойкости к коррозии не ниже 6 по ГОСТ Р 52868.

Толщина балки А, мм	В, мм	Макс. нагрузка, кг	Код, исп. 1
1,5-5	30	70	СМ619005
5-7	30	70	СМ619007

### Крепеж для шпильки к балке горизонтальный

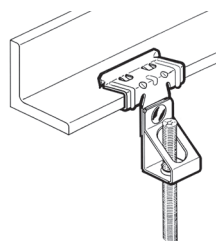
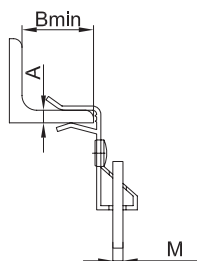

**Назначение:**

- монтаж на балку в горизонтальной плоскости (сбоку) для последующего крепления шпильки.

**Отличительные особенности:**

- в зависимости от толщины балки необходимо использовать различные позиции;
- возможность многократного демонтажа конструкции.

**Примечание:**

- покрытие "Geomet" или его аналоги классом стойкости к коррозии не ниже 6 по ГОСТ Р 52868.

Толщина балки А, мм	Диаметр шпильки, мм	В, мм	Макс. нагрузка, кг	Код, исп. 1
1,5-4	M6	18	70	СМ614604
4-10	M6	25	70	СМ614610
10-15	M6	25	70	СМ614615
15-20	M6	25	70	СМ614620
1,5-4	M8	18	70	СМ614804
4-10	M8	25	70	СМ614810
10-15	M8	25	70	СМ614815
15-20	M8	25	70	СМ614820
1,5-4	M10	18	70	СМ614104
4-10	M10	25	70	СМ614110
10-15	M10	25	70	СМ614115
15-20	M10	25	70	СМ614120

### Крепеж для шпильки к балке вертикальный

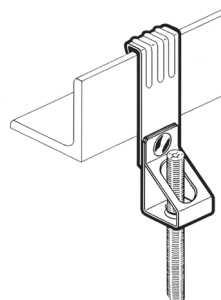
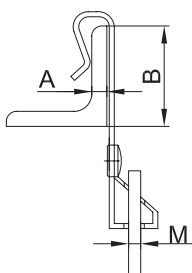

**Назначение:**

- монтаж на балку в вертикальной плоскости (сверху) для последующего крепления шпильки.

**Отличительные особенности:**

- в зависимости от толщины балки необходимо использовать различные позиции;
- возможность многократного демонтажа.

**Примечание:**

- покрытие "Geomet" или его аналоги классом стойкости к коррозии не ниже 6 по ГОСТ Р 52868.

Толщина балки А, мм	Диаметр шпильки, мм	В, мм	Макс. нагрузка, кг	Код, исп. 1
1,5-5	M6	30	70	СМ620605
5-7	M6	30	70	СМ620607
1,5-5	M8	30	70	СМ620805
5-7	M8	30	70	СМ620807
1,5-5	M10	30	70	СМ620105
5-7	M10	30	70	СМ620107

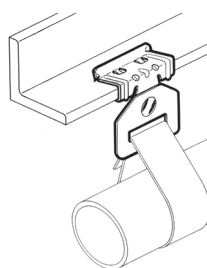
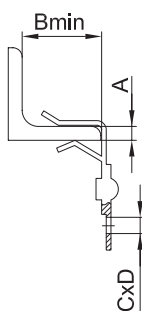
**Крепеж для монтажной ленты к балке горизонтальный**

**Назначение:**

- монтаж на балку в горизонтальной плоскости (сбоку) для последующего крепления труб/кабелей при помощи монтажной ленты.

**Отличительные особенности:**

- в зависимости от толщины балки необходимо использовать различные позиции;
- возможность многократного демонтажа конструкции.

**Примечание:**

- покрытие "Geomet" или его аналоги классом стойкости к коррозии не ниже 6 по ГОСТ Р 52868.

Толщина балки А, мм	В, мм	СхD, мм	Макс. нагрузка, кг	Код, исп. 1
1,5-4	18	28×6,5	45	СМ616004
4-10	25	28×6,5	45	СМ616010
10-15	25	28×6,5	45	СМ616015
15-20	25	28×6,5	45	СМ616020

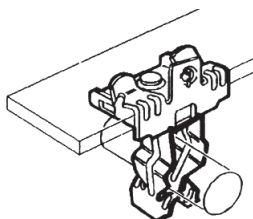
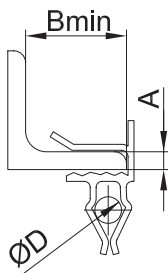
**Держатель для крепления трубы к балке**

**Назначение:**

- монтаж на балку в горизонтальной плоскости (сбоку) для последующего крепления труб/кабелей.

**Отличительные особенности:**

- в зависимости от толщины балки необходимо использовать различные позиции;
- возможность многократного демонтажа конструкции.

**Примечание:**

- покрытие "Geomet" или его аналоги классом стойкости к коррозии не ниже 6 по ГОСТ Р 52868.

Толщина балки А, мм	В, мм	D, мм	Макс. нагрузка, кг	Код, исп. 1
4-10	35	18-22	11	СМ618122
4-10	35	22-30	11	СМ618130
4-10	35	30-35	11	СМ618135
10-15	35	18-22	11	СМ618222
10-15	35	22-30	11	СМ618230
10-15	35	30-35	11	СМ618235
15-20	35	18-22	11	СМ618322
15-20	35	22-30	11	СМ618330
15-20	35	30-35	11	СМ618335

Клипса для крепления трубы к балке

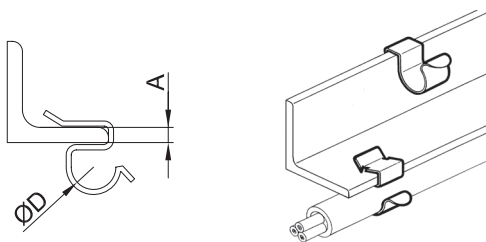

**Назначение:**

- монтаж на балку в горизонтальной плоскости (сбоку), либо на верхнюю кромку для крепления труб/кабелей.

**Отличительные особенности:**

- в зависимости от толщины балки необходимо использовать различные позиции;
- возможность многократного демонтажа конструкции.

**Примечание:**

- покрытие "Geomet" или его аналоги классом стойкости к коррозии не ниже 6 по ГОСТ Р 52868.

Толщина балки А, мм	ØD, мм	Код, исп. 1
1-4	8-9	CM617409
1-4	10-11	CM617411
1-4	12-14	CM617414
1-4	15-18	CM617418
1-4	19-24	CM617424
1-4	25-30	CM617430
4-7,5	8-9	CM617709
4-7,5	10-11	CM617711
4-7,5	12-14	CM617714
4-7,5	15-18	CM617718
4-7,5	19-24	CM617724
4-7,5	25-30	CM617730
7,5-12	8-9	CM617109
7,5-12	10-11	CM617111
7,5-12	12-14	CM617114
7,5-12	15-18	CM617118
7,5-12	19-24	CM617124
7,5-12	25-30	CM617130

Цепь

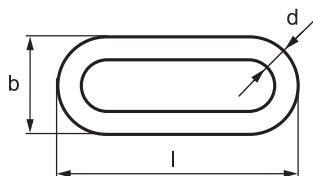

**Назначение:**

- подвес малонагруженных кабельных трасс.

**Отличительные особенности:**

- высокая скорость монтажа;
- возможность организации подвеса на большой высоте.

Толщина звена d, мм	Длина звена l, мм	Ширина звена b, мм	Макс. нагрузка, кг	Код, исп. 1
2,5	29	10	55	CM610010

S-образный крюк

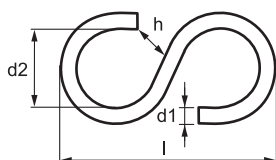

**Назначение:**

- соединение цепей между собой.

**Отличительные особенности:**

- высокая скорость монтажа;
- возможность многократного демонтажа конструкции.

Толщина d1, мм	Длина l, мм	Ширина d2, мм	Зазор h, мм	Нагрузка, кг	Код, исп. 1
5	43	13	6	135	CM610020

Соединитель цепей

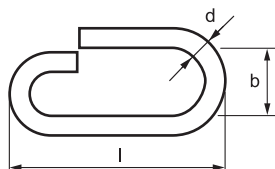

**Назначение:**

- соединение цепей между собой, крепление цепи к перфорированным лоткам.

**Отличительные особенности:**

- высокая скорость монтажа;
- возможность многократного демонтажа конструкции.

Толщина d, мм	Длина l, мм	Ширина b, мм	Код, исп. 1
4	30	9	CM610030

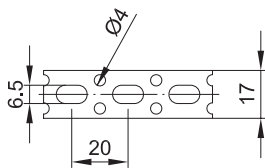
**Лента монтажная**

**Назначение:**

- крепление монтажных конструкций или кабельных трасс к потолку или стене.

**Отличительные особенности:**

- простота монтажа;
- возможность организации подвеса на большой высоте.

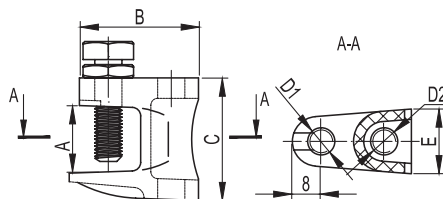
Ширина b, мм	Монтажный размер d1, мм	Монтажный размер d2, мм	Толщина, мм	Шаг отверстий, мм	Макс. нагрузка, кг	Код, исп. 1
17	6	4	0,6	20	50	СМ610040
25	9	4	0,8	33	75	СМ610050

**Струбцина**

**Назначение:**

- вертикальное крепление шпилек к швеллеру при невозможности производить сверильные или сварочные работы.

**Отличительные особенности:**

- простота монтажа;
- возможность многократного демонтажа конструкции.

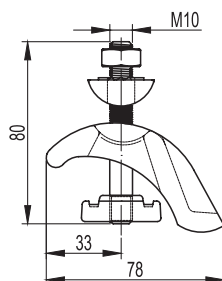
Обозначение D2, мм	Зазор А, мм	Резьба D1, мм	Длина В, мм	Ширина Е, мм	Высота С, мм	Макс. нагрузка, кг	Код, исп. 1	Код, исп. 2
M6	18	M8	35	19	36	120	СМ300600	-
M8	18	M8	35	19	36	180	СМ300800	СМ300800HDZ
M10	20	M10	40	22	42	250	СМ301000	-
M12	26	M10	48,5	24	54	350	СМ301200	-

**Закрывающая струбцина**

**Назначение:**

- крепление к двустороннему швеллеру (двутавровой балке) монтажного профиля без сверильных или сварочных работ.

**Отличительные особенности:**

- простота монтажа;
- возможность многократного демонтажа конструкции.

Обозначение	Зазор максимальный, мм	Макс. нагрузка, кг	Код, исп. 1
M10	30	1500	СМ301001



### Трос стальной DIN 3055

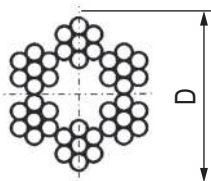

**Назначение:**

- применяется для подвеса металлоконструкций и монтажных аксессуаров.

**Отличительные особенности:**

- простота и высокая скорость монтажа.

Толщина троса, мм	Рабочая нагрузка, кг	Код, исп. 1
2	48	СМ625502
3	108	СМ625503
4	192	СМ625504
5	300	СМ625505
6	432	СМ625506

### Коуш для троса DIN 6899

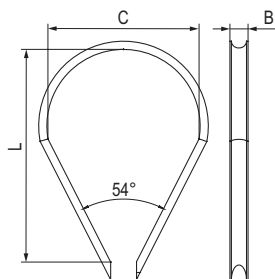

**Назначение:**

- используется при создании петель стальных канатов и тросов, а также для защиты от перетирания в участках сгиба петель. Применяется при такелажных работах, монтажных работах, креплении к тросу крюков, монтажных блоков.

**Отличительные особенности:**

- простота и высокая скорость монтажа;
- возможность многократного демонтажа конструкции.

Толщина троса, мм	L, мм	Кол-во в упаковке, шт.	Масса упаковки, кг	Код, исп. 1
2 или 3	18	200	3,16	СМ621003
4	21	200	10,40	СМ621004
5	25	100	8,20	СМ621005
6	30	100	11,86	СМ621006

### Зажим для троса DIN 741

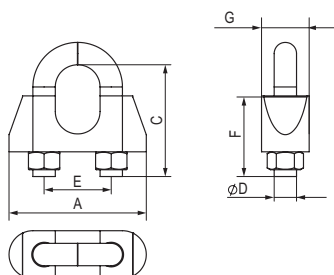

**Назначение:**

- применяется для создания петель на концах тросов и для соединения тросов между собой.

**Отличительные особенности:**

- простота и высокая скорость монтажа;
- возможность многократного демонтажа конструкции.

Толщина троса, мм	C, мм	E, мм	Код, исп. 1
3	16,6	9	СМ624003
5	19,55	11	СМ624005
6	23,65	13	СМ624006

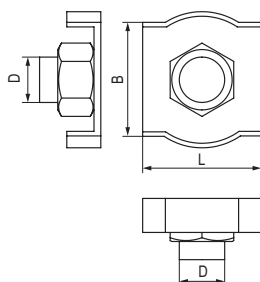
**Зажим для троса Simplex**

**Назначение:**

- позволяет удлинять стальной трос, делать на концах петли и проушины. Используется при проведении общестроительных, монтажных и такелажных работах.

**Отличительные особенности:**

- простота и высокая скорость монтажа;
- возможность многократного демонтажа конструкции.

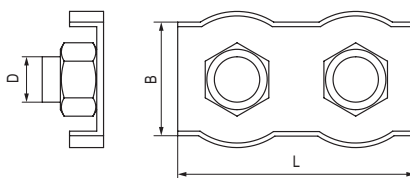
Толщина троса, мм	L, мм	B, мм	Код, исп. 1
2	15	11,5	СМ622002
3	18	14,5	СМ622003
4	20	16,5	СМ622004
5	24	20,0	СМ622005
6	29	24,5	СМ622006

**Зажим для троса Duplex**

**Назначение:**

- позволяет производить удлинение и соединение тросов, делать на концах петли и проушины. Двойной зажим Duplex гораздо прочнее одинарного зажима Simplex при сращивании сростов. Используется при проведении общестроительных, монтажных и такелажных работах.

**Отличительные особенности:**

- простота и высокая скорость монтажа;
- возможность многократного демонтажа конструкции.

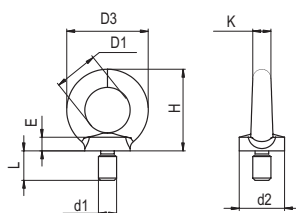
Толщина троса, мм	L, мм	B, мм	Код, исп. 1
2	38	7,5	СМ623002
3	38	10	СМ623003
4	47	12	СМ623004
5	51	14	СМ623005
6	63	17	СМ623006

**Рым-болт DIN 580**

**Назначение:**

- применяется для крепления канатов и тросов к грузам, а также для подвеса и закрепления конструкций.

Диаметр резьбы	H, мм	d1, мм	Рабочая нагрузка, кг	Код, исп. 1
M6	31	16	80	СМ610061
M8	36	20	140	СМ610062
M10	45	25	230	СМ610063
M12	53	30	340	СМ610064
M16	62	35	700	СМ610065

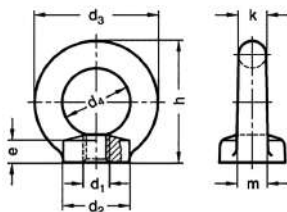
### Рым-гайка DIN 582



**Назначение:**

- применяется для крепления канатов и тросов к грузам, а также для подвеса и закрепления конструкций.

Диаметр резьбы	H, мм	D4, мм	Рабочая нагрузка, кг	Код, исп. 1
M6	30	16	50	CM609006
M8	36	20	100	CM609008
M10	45	25	170	CM609010
M12	53	30	240	CM609012
M16	62	40	500	CM609016

### Талреп DIN 1480 RR кольцо-кольцо



**Назначение:**

- позволяет регулировать натяжение и выбирать оптимальную слабину тросов и канатов. Для этой цели с одной стороны имеет обратную резьбу.

\* По запросу возможен заказ других типоразмеров.

Диаметр резьбы	L, мм	D, мм	Рабочая нагрузка, кг	Код, исп. 1
M6	90	10	200	CM630006
M8	120	12	350	CM630008

### Талреп DIN 1480 HH крюк-крюк

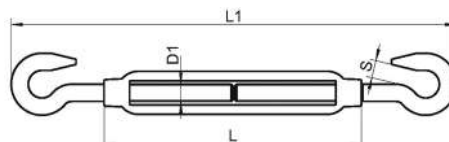

**Назначение:**

- позволяет регулировать натяжение и выбирать оптимальную слабину тросов и канатов. Для этой цели с одной стороны имеет обратную резьбу.

\* По запросу возможен заказ других типоразмеров.

Диаметр резьбы	L, мм	S, мм	Рабочая нагрузка, кг	Код, исп. 1
M6	90	8	200	CM628006
M8	120	9	350	CM628008

### Талреп DIN 1480 HR крюк-кольцо

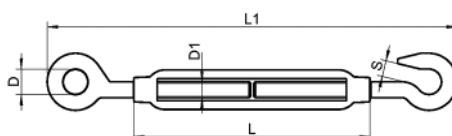

**Назначение:**

- позволяет регулировать натяжение и выбирать оптимальную слабину тросов и канатов. Для этой цели с одной стороны имеет обратную резьбу.

\* По запросу возможен заказ других типоразмеров.

Диаметр резьбы	L, мм	D, мм	S, мм	Рабочая нагрузка, кг	Код, исп. 1
M5	70	7	6	100	CM629005
M6	90	10	8	200	CM629006
M8	120	12	9	350	CM629008

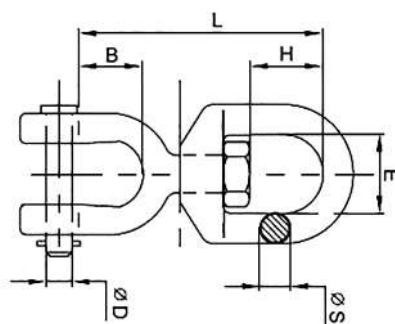
**Вертлюг петля-вилка**

**Назначение:**

- применяется в тех случаях, когда необходимо обеспечить свободу вращения вокруг оси. Иногда вертлюги применяют в составе цепи, если вероятно ее скручивание. Одно кольцо вращается независимо относительно другого.

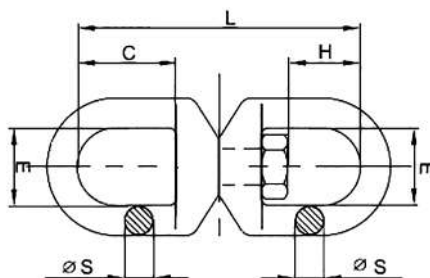
L, мм	D, мм	S, мм	H, мм	B, мм	Рабочая нагрузка, кг	Код, исп.1
75	8	8	21	13	580	СМ632006
92	10	10	24	16	1040	СМ632008

**Вертлюг петля-петля**

**Назначение:**

- применяется в тех случаях, когда необходимо обеспечить свободу вращения вокруг оси. Иногда вертлюги применяют в составе цепи, если вероятно ее скручивание. Одно кольцо вращается независимо относительно другого.

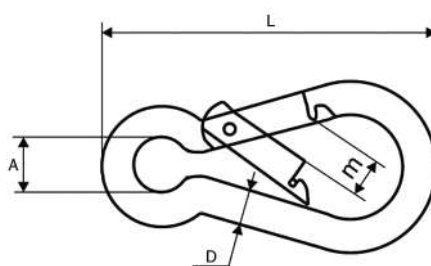
L, мм	S, мм	C, мм	H, мм	Рабочая нагрузка, кг	Код, исп.1
90	8	32	21	580	СМ633006
110	10	38	24	1040	СМ633008

**Карабин DIN 5299C (пожарный)**

**Назначение:**

- применяется для быстрого, простого, надежного, разъемного соединения между собой цепей, тросов, веревок, ремней и т.п., а также для крепления их к различным конструкциям и основаниям.

**Отличительные особенности:**

- не предназначен для подъема грузов.

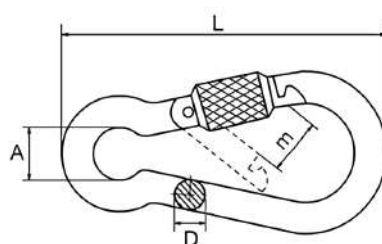
DxL, мм	A, мм	m, мм	Рабочая нагрузка, кг	Код, исп. 1
4x40	6	6	80	СМ626004
5x50	8	7	100	СМ626005
6x60	9	8	120	СМ626006

**Карабин с фиксатором DIN 5299D**

**Назначение:**

- применяется для быстрого, простого, надежного, разъемного соединения между собой цепей, тросов, веревок, ремней и т.п., а также для крепления их к различным конструкциям и основаниям.

**Отличительные особенности:**

- не предназначен для подъема грузов.

DxL, мм	A, мм	m, мм	Рабочая нагрузка, кг	Код, исп.1
4x40	6	6	80	СМ627004
5x50	8	7	100	СМ627005
6x60	9	8	120	СМ627006

Такелажная скоба DIN 82101

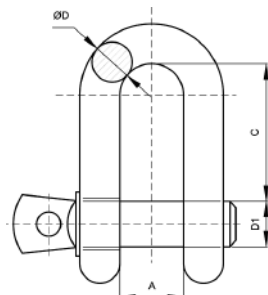

**Назначение:**

- соединяет цепи или тросы между собой или с неподвижными основами.
- Сферы применения: грузовые перевозки, строительство, судоремонтные работы.

Диаметр D1, мм	C, мм	D, мм	A, мм	Рабочая нагрузка, кг	Код, исп. 1
5	15	M5	7	100	CM631005
6	18	M6	8	160	CM631006
8	24	M8	11	250	CM631008

Крепление к профнастилу потолочное

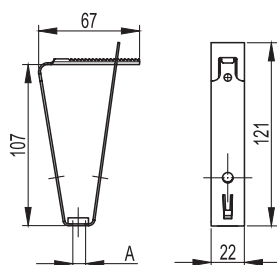

**Назначение:**

- подвес шпильки к потолку из профнастила.

**Характеристики:**

- толщина – 1 мм.

**Отличительные особенности:**

- используется с профнастилом шириной 50 мм.

Обозначение A	Код, исп. 1
M8	CM310800
M10	CM311000

Крепление к профнастилу V-образное

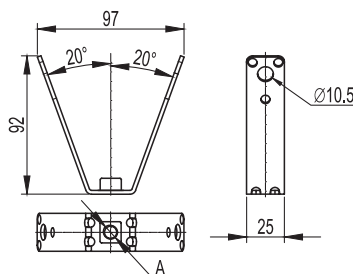

**Назначение:**

- подвес шпильки к потолку из профнастила.

**Характеристики:**

- толщина – 2,5 мм.

**Отличительные особенности:**

- используется с профнастилом шириной 50–100 мм.

Обозначение A	Код, исп. 1
M8	CM330800
M10	CM331000

Схема монтажа крепления к профнастилу

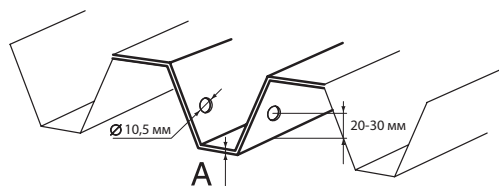

Толщина профнастила A, мм	Максимальная нагрузка, кг
0,63 - 0,70	60
0,70 - 0,80	70
0,80 - 1,00	80
1,00 - 1,20	100
1,20 - 1,50	120
> 1,50	150

## Инструмент

### Инструмент фиксирующий, для металлических дюбелей

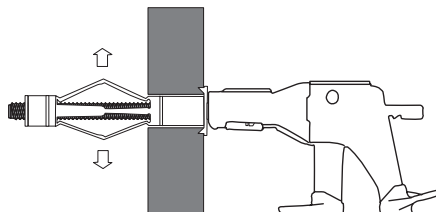
**Назначение:**

- монтаж металлических дюбелей.

**Характеристики:**

- для всех типоразмеров металлических дюбелей.

**Комплектация:**

- индивидуальная упаковка.

Вес упак., кг	Код
0,44	СМТ00001

### Инструмент для монтажа забивного анкера

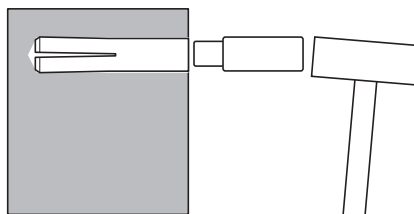
**Назначение:**

- для посадки стальных забиваемых анкеров в просверленное отверстие.

**Отличительные особенности:**

- индивидуальная упаковка.

**Характеристики:**

- для анкеров от М6 до М16.

Вес упак., кг	Код
1,14	СМТ00002



## Инструкции по монтажу

### Стальной забивной анкер

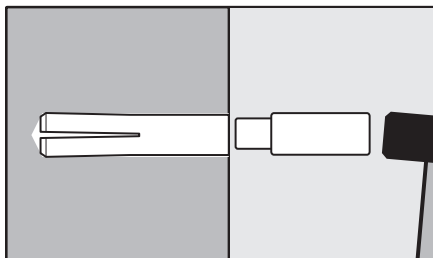

**1. Установить анкер**

Просверлить отверстие по размерам, указанным изготовителем. Очистить отверстие. Вставить анкер в отверстие, расклинить с помощью молотка и специального инструмента

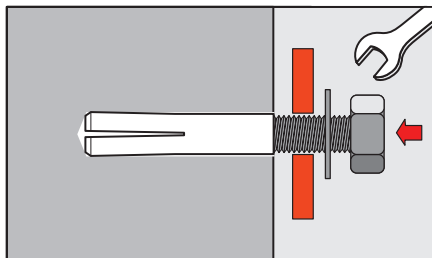

**2. Закрепить монтируемую деталь**

Ввинтить болт, винт или шпильку с навешенной на них монтируемой деталью

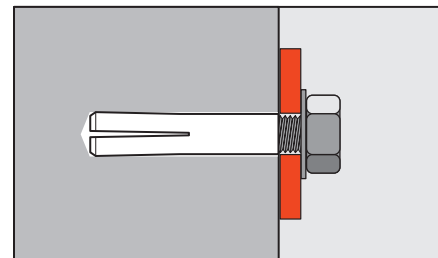

**3. Окончательно зафиксировать**

При ввинчивании болта, винта или шпильки происходит дополнительное расправление и фиксация

### Латунный разрезной анкер

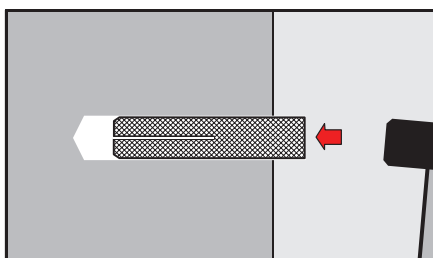

**1. Установить анкер**

Просверлить отверстие по размерам, указанным изготовителем. Очистить отверстие. Вставить анкер в отверстие и забить его

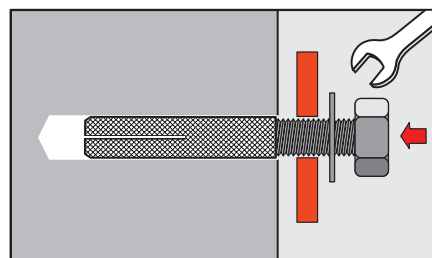

**2. Закрепить монтируемую деталь**

Ввинтить болт, винт или шпильку с навешенной на них монтируемой деталью

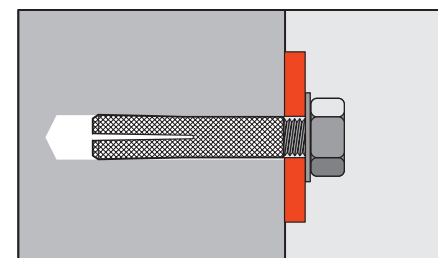

**3. Окончательно зафиксировать**

При ввинчивании болта, винта или шпильки происходит дополнительное расправление и фиксация

### Стандартный, усиленный, клиновидный анкер

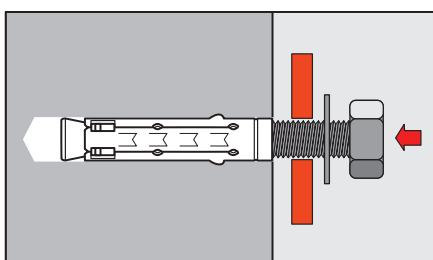

**1. Установить анкер**

Просверлить отверстие по размерам, указанным изготовителем. Очистить отверстие. Вставить анкер в отверстие и забить его

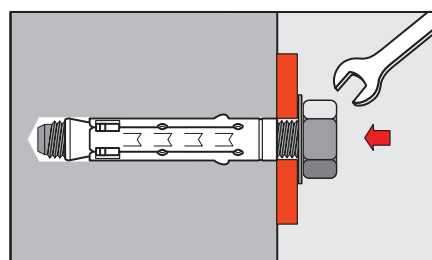

**2. Закрепить монтируемую деталь**

Установить монтируемую деталь и зафиксировать ее с помощью болта, винта или шпильки и гайки

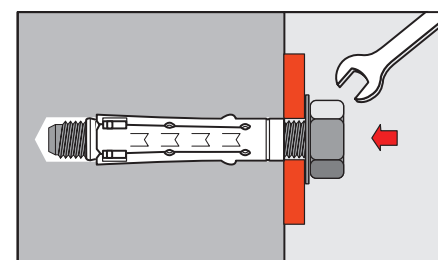

**3. Окончательно зафиксировать**

При затягивании болта, винта или гайки происходит дополнительное расправление и фиксация анкера

### Складной анкер для пустотелых конструкций (со шпилькой, крюком, кольцом, винтом)

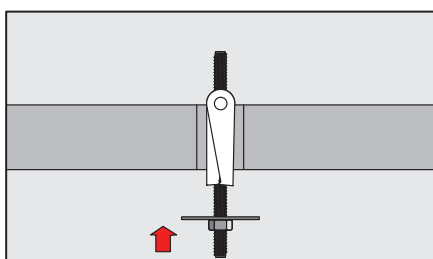

**1. Установить анкер**

Просверлить отверстие по размерам, указанным изготовителем. Вставить анкер в отверстие и забить его

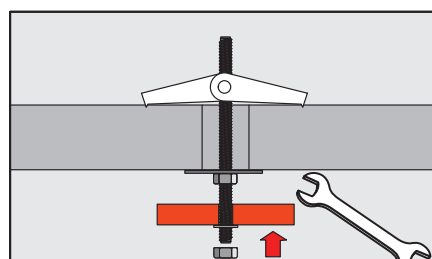

**2. Закрепить монтируемую деталь**

В пустоте стопорные крылья под воздействием пружины открываются

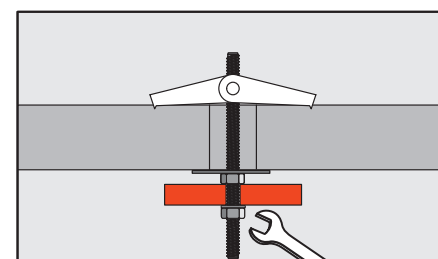

**3. Окончательно зафиксировать**

При затягивании гайки происходит окончательная фиксация анкера

### Анкер-клин потолочный

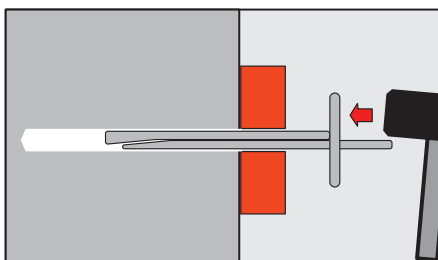
**1. Установить анкер**

Просверлить отверстие по размерам, указанным изготовителем, и очистить его. Установить потолочный дюбель, пропустив его сквозь монтируемую деталь. Забить анкер в просверленное отверстие

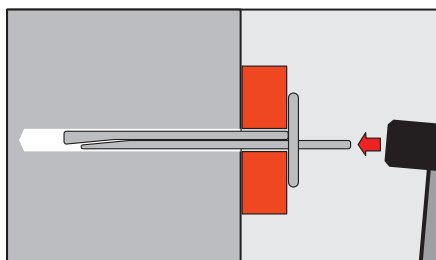

**2. Закрепить монтируемую деталь**

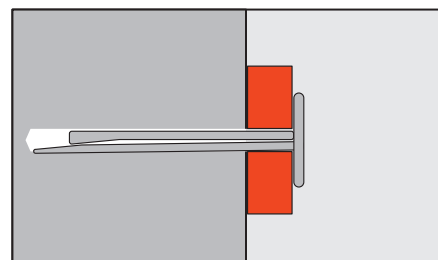
При монтаже клиновидные части анкера смещаются относительно друг друга и распираются в просверленном отверстии, осуществляя крепление с высокой степенью надежности

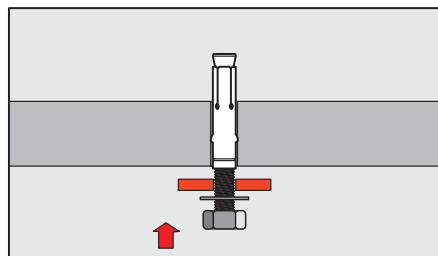

**3. Окончательно зафиксировать**

Зафиксировать анкер, забив клин заподлицо со стопорной шляпкой

### Анкер для пустотелых плит

**1. Установить анкер**

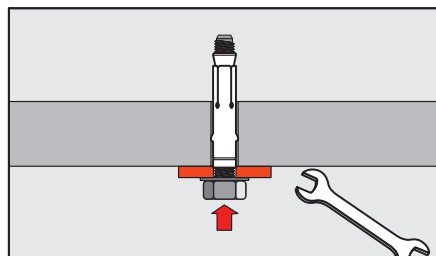
Просверлить отверстие по размерам, указанным изготовителем. Очистить отверстие. Вставить анкер в отверстие и забить его

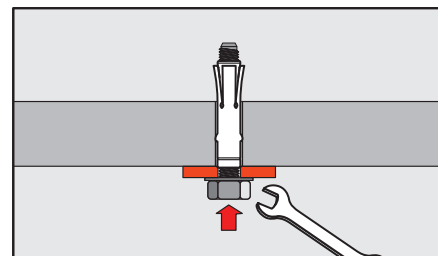

**2. Закрепить монтируемую деталь**

Установить монтируемую деталь и зафиксировать ее с помощью болта, винта или шпильки и гайки

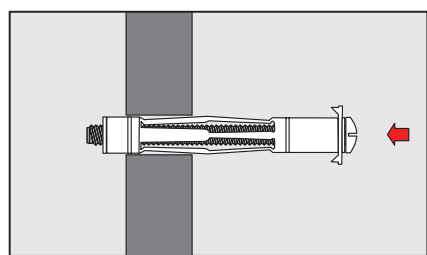

**3. Окончательно зафиксировать**

При затягивании болта, винта или гайки происходит дополнительное распирание и фиксация анкера

### Металлический дюбель для пустотелых конструкций

**1. Установить дюбель**

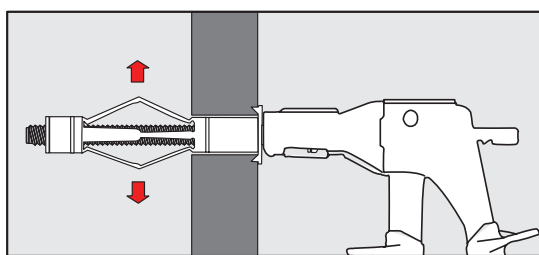
Просверлить отверстие по размерам, указанным изготовителем. Вставить дюбель в отверстие и забить его

**2. Зафиксировать дюбель**

При помощи специальных монтажных клещей зафиксировать дюбель

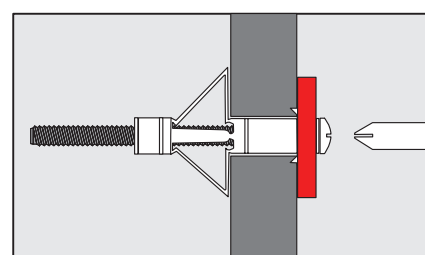
**3. Закрепить монтируемую деталь**

При помощи отвертки или шуруповерта зафиксировать монтируемую деталь