

# Выключатели и переключатели



SDN1900121

## Карточный выключатель 10 А, 250 В

### Выключатель

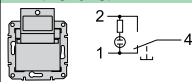

|                                   |            |
|-----------------------------------|------------|
| Цвет                              |            |
| <input type="checkbox"/> белый    | SDN1900121 |
| <input type="checkbox"/> бежевый  | SDN1900147 |
| <input type="checkbox"/> алюминий | SDN1900160 |
| <input type="checkbox"/> титан    | SDN1900168 |
| <input type="checkbox"/> графит   | SDN1900170 |



SDN1300321



SDN1300121

## Выключатели для жалюзи 10 А, 250 В

### Выключатель с механич. блокировкой

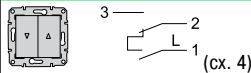

|                                   |            |            |
|-----------------------------------|------------|------------|
| Цвет                              |            |            |
| <input type="checkbox"/> белый    | SDN1300321 | SDN1300121 |
| <input type="checkbox"/> бежевый  | SDN1300347 | SDN1300147 |
| <input type="checkbox"/> алюминий | SDN1300360 | SDN1300160 |
| <input type="checkbox"/> титан    | SDN1300368 | SDN1300168 |
| <input type="checkbox"/> графит   | SDN1300370 | SDN1300170 |

### Выключатель с электр. блокировкой

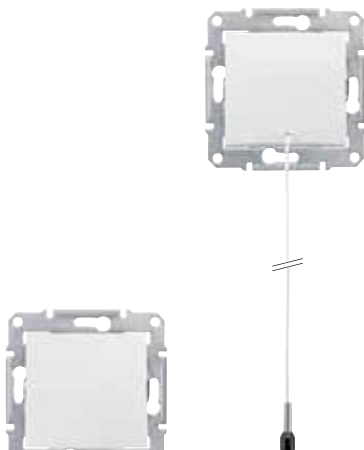
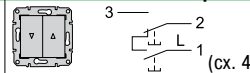

SDN0700121

## Кнопка со шнурком 10 А, 250 В

### Кнопка со шнурком

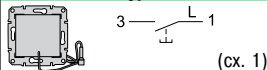

|                                   |            |
|-----------------------------------|------------|
| Цвет                              |            |
| <input type="checkbox"/> белый    | SDN1200121 |
| <input type="checkbox"/> бежевый  | SDN1200147 |
| <input type="checkbox"/> алюминий | SDN1200160 |
| <input type="checkbox"/> титан    | SDN1200168 |
| <input type="checkbox"/> графит   | SDN1200170 |

## Кнопочные выключатели 10 А, 250 В

### Кнопочный выключатель

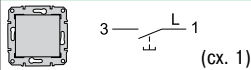

|                                   |                                      |
|-----------------------------------|--------------------------------------|
| Цвет                              | <input type="checkbox"/> 1-клавишный |
| <input type="checkbox"/> белый    | SDN0700121                           |
| <input type="checkbox"/> бежевый  | SDN0700147                           |
| <input type="checkbox"/> алюминий | SDN0700160                           |
| <input type="checkbox"/> титан    | SDN0700168                           |
| <input type="checkbox"/> графит   | SDN0700170                           |

### Кнопочный выключ. с символом «звонок»

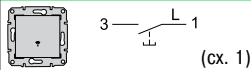

|                                   |                                      |                                      |
|-----------------------------------|--------------------------------------|--------------------------------------|
| Цвет                              | <input type="checkbox"/> 1-клавишный | <input type="checkbox"/> 1-клавишный |
| <input type="checkbox"/> белый    | SDN0800121                           | SDN0900121                           |
| <input type="checkbox"/> бежевый  | SDN0800147                           | SDN0900147                           |
| <input type="checkbox"/> алюминий | SDN0800160                           | SDN0900160                           |
| <input type="checkbox"/> титан    | SDN0800168                           | SDN0900168                           |
| <input type="checkbox"/> графит   | SDN0800170                           | SDN0900170                           |

### Кнопочный выключатель с символом «свет»

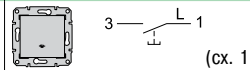

SDN0800121



SDN0900121

## Кнопочные выключатели с синей подсветкой 10 А, 250 В

### Кнопочный выключатель с подсветкой

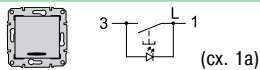

|                                   |                                      |
|-----------------------------------|--------------------------------------|
| Цвет                              | <input type="checkbox"/> 1-клавишный |
| <input type="checkbox"/> белый    | SDN1600121                           |
| <input type="checkbox"/> бежевый  | SDN1600147                           |
| <input type="checkbox"/> алюминий | SDN1600160                           |
| <input type="checkbox"/> титан    | SDN1600168                           |
| <input type="checkbox"/> графит   | SDN1600170                           |



SDN1600421



SDN1600121

### Кнопочный выключ. с символом «звонок» и подсветкой

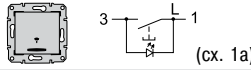

|                                   |                                      |                                      |                                      |
|-----------------------------------|--------------------------------------|--------------------------------------|--------------------------------------|
| Цвет                              | <input type="checkbox"/> 1-клавишный | <input type="checkbox"/> 1-клавишный | <input type="checkbox"/> 1-клавишный |
| <input type="checkbox"/> белый    | SDN1600421                           | SDN1800121                           | SDN1600321                           |
| <input type="checkbox"/> бежевый  | SDN1600447                           | SDN1800147                           | SDN1600347                           |
| <input type="checkbox"/> алюминий | SDN1600460                           | SDN1800160                           | SDN1600360                           |
| <input type="checkbox"/> титан    | SDN1600468                           | SDN1800168                           | SDN1600368                           |
| <input type="checkbox"/> графит   | SDN1600470                           | SDN1800170                           | SDN1600370                           |

### Кнопочный выключ. с символом «свет» и подсветкой

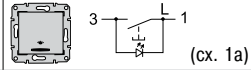

### Кнопочный выключ. с держателем для надписи и подсветкой

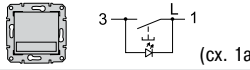

SDN1800121



SDN1600321