

## Выключатели-разъединители PowerSwitch до 4000А EKF



Выключатели и переключатели PowerSwitch EKF предназначены для работы в трехфазных сетях переменного тока частотой 50 Гц с номинальным напряжением до 660 В в устройствах распределения электрической энергии. Рубильник-выключатель PowerSwitch предназначен для неавтоматических нечастых операций включения и отключения токов нагрузки в номинальном режиме. Механизм рубильника обеспечивает мгновенное (13,8 мс) размыкание контактов независимо от скорости перемещения рукоятки. Оболочка, изготовленная из ненасыщенной полиэфирной смолы, армированной стекловолокном, обладает превосходными характеристиками огнестойкости, диэлектрическими характеристиками, безопасной эксплуатацией, устойчивостью к углекислому газу и ударопрочностью.



Двойное размыкание на полюс



Все контактные материалы представляют собой медный сплав, покрытый серебром







Указатель положения контактной группы согласно ГОСТ IEC 60947-3

















Механическая блокировка включения







Возможность установки выносной рукоятки

Изображение	Наименование	Номинальный ток, А	Номинальный рабочий ток, А						Номинальная мощность по AC-23, кВт		Номинальный кратковременный допустимый ток, кА	Номинальный наибольший ток включения, А	Масса, кг	Артикул
			380 В			690 В			400В	690В				
			AC-21В	AC-22В	AC-23В	AC-21В	AC-22В	AC-23В	400В	400В				
	Выключатель нагрузки PowerSwitch PS-63-3-1 63А 3P с рукояткой управления EKF	63	63	63	50	50	32	25	25	22	5	630	0,37	psds-63-3
	Выключатель нагрузки PowerSwitch PS-100-3-1 100А 3P с рукояткой управления EKF	100	100	80	80	80	50	40	40	33	5	1000	0,37	psds-100-3
	Выключатель нагрузки PowerSwitch PS-160-3-1 160А 3P с рукояткой управления EKF	160	160	160	160	160	160	80	80	75	10	1600	1,3	psds-160-3
	Выключатель нагрузки PowerSwitch PS-250-3-1 250А 3P с рукояткой управления EKF	250	250	250	250	250	160	125	132	110	12	2500	2,2	psds-250-3

Изображение	Наименование	Номинальный ток, А	Номинальный рабочий ток, А						Номинальная мощность по AC-23, кВт		Номинальный кратковременный допустимый ток, кА	Номинальный наибольший ток включения, А	Масса, кг	Артикул
			380 В			690 В								
			AC-21B	AC-22B	AC-23B	AC-21B	AC-22B	AC-23B	400B	690B	400B	400B		
	Выключатель нагрузки PowerSwitch PS-400-3-1 400А 3P с рукояткой управления EKF	400	400	400	400	400	315	160	220	185	20	4000	4,3	psds-400-3
	Выключатель нагрузки PowerSwitch PS-630-3-1 630А 3P с рукояткой управления EKF	630	630	630	630	500	315	200	315	185	25	6300	4,7	psds-630-3
	Выключатель нагрузки PowerSwitch PS-1000-3-1 1000А 3P с рукояткой управления EKF	1000	1000	1000	800	1000	800	315	560	495	50	3000	10,5	psds-1000-3
	Выключатель нагрузки PowerSwitch PS-1250-3-1 1250А 3P с рукояткой управления EKF	1250	1250	1250	800	1600	800	400	560	495	50	3750	11,3	psds-1250-3
	Выключатель нагрузки PowerSwitch PS-1600-3-1 1600А 3P с рукояткой управления EKF	1600	1600	1600	800	1600	800	400	560	495	50	4800	16	psds-1600-3
	Рубильник-выключатель 2000А 3P с рукояткой управления для прямой установки PowerSwitch EKF	2000	2000	2000	-	2000	1000	-	710	750	50	6000	25,5	psds-2000-3
	Выключатель нагрузки PowerSwitch PS-2500-3-1 2500А 3P с рукояткой управления EKF	2500	2500	2500	2500	2800	1250	500	710	750	50	7500	25,5	psds2500-3
	Выключатель нагрузки PowerSwitch PS-4000-3-1 4000А 3P с рукояткой управления EKF	4000	4000	4000	1000	2500	1600	630	710	750	50	9450	31	psds-4000-3

Изображение	Наименование	Номинальный ток, А	Номинальный рабочий ток, А						Номинальная мощность по AC-23, кВт		Номинальный кратковременный допустимый ток, кА	Номинальный наибольший ток включения, А	Масса, кг	Артикул
			380 В			690 В								
			AC-21B	AC-22B	AC-23B	AC-21B	AC-22B	AC-23B	400B	690B	400B	400B		
	Переключатель нагрузки PowerSwitch PS-100-3-2 100А 3Р с рукояткой управления EKF	100	100	80	80	80	50	40	40	33	5	1000	1,9	pscs-100-3
	Переключатель нагрузки PowerSwitch PS-160-3-2 160А 3Р с рукояткой управления EKF	160	160	160	160	160	160	80	80	75	10	1600	2,9	pscs-160-3
	Переключатель нагрузки PowerSwitch PS-250-3-2 250А 3Р с рукояткой управления EKF	250	250	250	250	250	160	125	132	110	12	2500	4,9	pscs-250-3
	Переключатель нагрузки PowerSwitch PS-400-3-2 400А 3Р с рукояткой управления EKF	400	400	400	400	400	315	160	220	185	20	4000	12,6	pscs-400-3
	Переключатель нагрузки PowerSwitch PS-630-3-2 630А 3Р с рукояткой управления EKF	630	630	630	630	500	315	200	315	185	25	6300	13,4	pscs-630-3
	Переключатель нагрузки PowerSwitch PS-1000-3-2 1000А 3Р с рукояткой управления EKF	1000	1000	1000	800	1000	800	315	560	475	50	3000	30,5	pscs-1000-3
	Переключатель нагрузки PowerSwitch PS-1250-3-2 1250А 3Р с рукояткой управления EKF	1250	1250	1250	800	1000	800	400	560	475	50	3750	34	pscs-1250-3
	Переключатель нагрузки PowerSwitch PS-1600-3-2 1600А 3Р с рукояткой управления EKF	1600	1600	1600	800	1600	800	400	560	475	50	4800	35	pscs-1600-3
	Рубильник-переключатель 2000А 3Р с рукояткой управления для прямой установки PowerSwitch EKF	2000	2000	2000	-	2000	1000	-	710	750	50	6000	25,5	pscs-2000-3
	Переключатель нагрузки PowerSwitch PS-2500-3-2 2500А 3Р с рукояткой управления EKF	2500	2500	2500	1000	2500	1250	500	710	750	50	7500	56	pscs-2500-3
	Переключатель нагрузки PowerSwitch PS-4000-3-2 4000А 3Р с рукояткой управления EKF	4000	4000	4000	1000	2500	1600	630	910	750	50	9450	67	pscs-4000-3

Изображение	Наименование	Номинальный ток, А	Номинальный рабочий ток, А						Номинальная мощность по AC-23, кВт		Номинальный кратковременный допустимый ток, кА	Номинальный наибольший ток включения, А	Масса, кг	Артикул
			380 В			690 В								
			AC-21B	AC-22B	AC-23B	AC-21B	AC-22B	AC-23B	400B	690B	400B	400B		
	Рубильник-выключатель 63А 4Р с рукояткой управления для прямой установки PowerSwitch EKF	63	63	63	50	50	32	25	25	22	2	630	0,41	psds-63-4
	Рубильник-выключатель 100А 4Р с рукояткой управления для прямой установки PowerSwitch EKF	100	80	80	80	80	50	40	40	33	2	1000	0,41	psds-100-4
	Рубильник-выключатель 160А 4Р с рукояткой управления для прямой установки PowerSwitch EKF	160	160	160	160	160	160	80	80	75	8	1600	1,5	psds-160-4
	Рубильник-выключатель 250А 4Р с рукояткой управления для прямой установки PowerSwitch EKF	250	250	250	250	250	160	125	132	110	12	2500	2,6	psds-250-4
	Рубильник-выключатель 400А 4Р с рукояткой управления для прямой установки PowerSwitch EKF	400	400	400	400	400	315	-	220	185	25	4000	5,4	psds-400-4
	Рубильник-выключатель 630А 4Р с рукояткой управления для прямой установки PowerSwitch EKF	630	630	630	630	500	315	-	315	185	25	6300	6	psds-630-4
	Рубильник-выключатель 1000А 4Р с рукояткой управления для прямой установки PowerSwitch EKF	1000	1000	1000	-	1000	800	-	560	475	50	3000	13	psds-1000-4
	Рубильник-выключатель 1250А 4Р с рукояткой управления для прямой установки PowerSwitch EKF	1250	1250	1250	-	1600	800	-	560	475	50	3750	13	psds-1250-4
	Рубильник-выключатель 1600А 4Р с рукояткой управления для прямой установки PowerSwitch EKF	1600	1600	1600	-	1600	800	-	560	475	50	4800	20	psds-1600-4
	Рубильник-выключатель 2000А 4Р с рукояткой управления для прямой установки PowerSwitch EKF	2000	2000	2000	-	2000	1000	-	710	750	50	6000	37,5	psds-2000-4
	Рубильник-переключатель 100А 4Р с рукояткой управления для прямой установки PowerSwitch EKF	100	80	80	80	80	50	40	40	33	2	1000	0,41	pscscs-100-4
	Рубильник-переключатель 160А 4Р с рукояткой управления для прямой установки PowerSwitch EKF	160	160	160	160	160	160	80	80	75	8	1600	1,5	pscscs-160-4
	Рубильник-переключатель 250А 4Р с рукояткой управления для прямой установки PowerSwitch EKF	250	250	250	250	250	160	125	132	110	12	2500	2,6	pscscs-250-4
	Рубильник-переключатель 400А 4Р с рукояткой управления для прямой установки PowerSwitch EKF	400	400	400	400	400	315	-	220	185	25	4000	5,4	pscscs-400-4
	Рубильник-переключатель 630А 4Р с рукояткой управления для прямой установки PowerSwitch EKF	630	630	630	630	500	315	-	315	185	25	6300	6	pscscs-630-4
	Рубильник-переключатель 1000А 4Р с рукояткой управления для прямой установки PowerSwitch EKF	1000	1000	1000	-	1000	800	-	560	475	50	3000	13	pscscs-1000-4
	Рубильник-переключатель 1250А 4Р с рукояткой управления для прямой установки PowerSwitch EKF	1250	1250	1250	-	1600	800	-	560	475	50	3750	13	pscscs-1250-4
	Рубильник-переключатель 1600А 4Р с рукояткой управления для прямой установки PowerSwitch EKF	1600	1600	1600	-	1600	800	-	560	475	50	4800	20	pscscs-1600-4
	Рубильник-переключатель 2000А 4Р с рукояткой управления для прямой установки PowerSwitch EKF	2000	2000	2000	-	2000	1000	-	710	750	50	6000	37,5	pscscs-2000-4

Фото	Наименование	Артикул
	Механизм для управления через дверь рубильниками-выключателями PowerSwitch 63-100A EKF	psds-ls-63-100
	Механизм для управления через дверь рубильниками-выключателями PowerSwitch 160-630A EKF	psds-ls-160-630
	Механизм для управления через дверь рубильниками-выключателями PowerSwitch 1000-4000A EKF	psds-ls-1000-3150
	Механизм для управления через дверь рубильниками-переключателями PowerSwitch 100-4000A EKF	pscs-ls-100-3150

## ТЕХНИЧЕСКИЕ ХАРАКТЕРИСТИКИ

### Габаритные и установочные размеры

Выключатель PowerSwitch 63 А

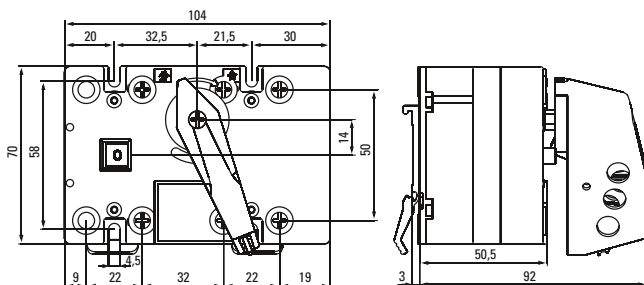

Выключатель PowerSwitch 100 А

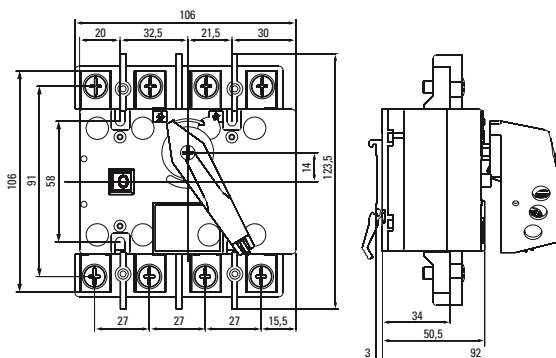

Выключатель PowerSwitch 400-630 А

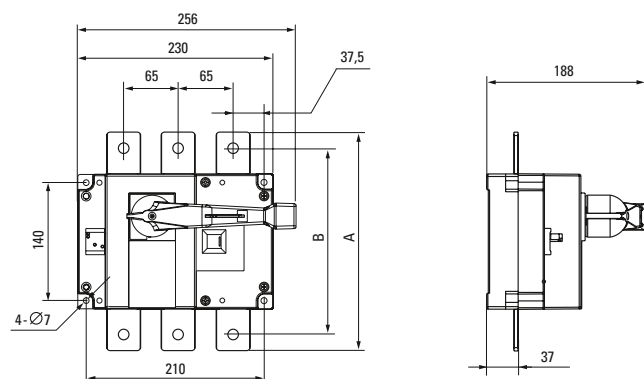

Выключатель PowerSwitch 1000-1600 А

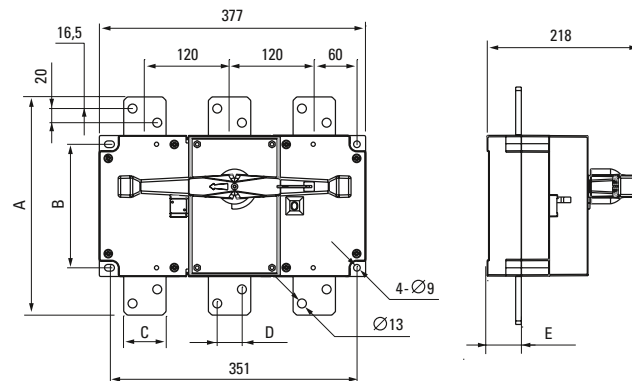

Размеры, мм	A	B
PowerSwitch 400 А	241	208
PowerSwitch 630 А	258	220

Размеры, мм	A	B	C	D	E
PowerSwitch 1000 А 3P	310	175	60	35	49
PowerSwitch 1250 А 3P	336	175	80	40	49
PowerSwitch 1600 А 3P	336	175	80	40	50

## Переключатель PowerSwitch 63-630 A

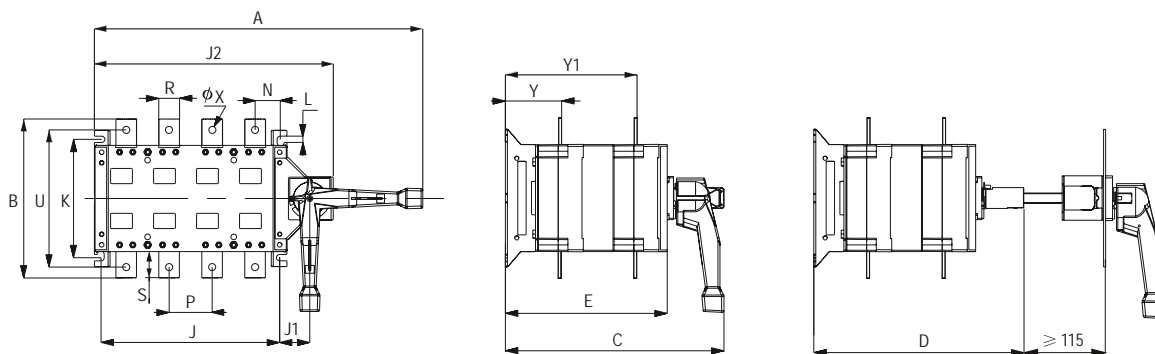

Спецификация	Габаритные размеры													Монтажные размеры				
In	A	B	C	D	E	J1	J2	N	P	R	S	U	ØX	Y	Y1	J	K	L
100A - 160A/3	273	135	212	221	153	29	195	28	36	20	25	115	8,5	55	120	120	95	7
100A - 160A/4	303	135	212	221	153	29	225	22	36	20	25	115	8,5	55	120	150	95	7
200A - 250A/3	345	170	251	250	182	30	235	33	50	25	30	140	11	64	144	160	116	9
200A - 250A/4	395	170	251	250	182	30	285	33	50	25	30	140	11	64	144	210	116	9
400A/3	436	240	327	311	243	45	298	42	65	32	40	206	11	84	197	210	179	9,5
400A/4	496	240	327	311	243	45	358	38	65	32	40	206	11	84	197	270	179	9,5
630A/3	436	260	327	311	243	45	298	42	65	40	50	220	13	84	197	270	179	9,5
630A/4	496	260	327	311	243	45	358	38	65	40	50	220	13	84	197	270	179	9,5

## Переключатель PowerSwitch 1000-1600 A

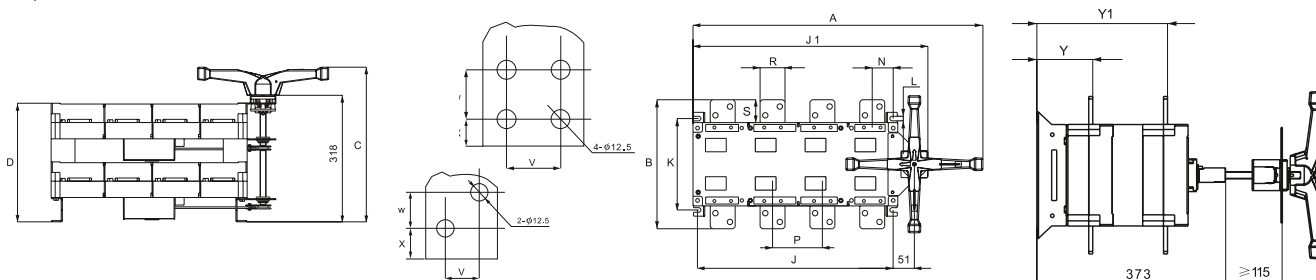

Спецификация	Габаритные размеры													Монтажные размеры			
In	A	B	C	D	J1	N	P	R	S	V	W	X	Y	Y1	J	K	L
1000A/3	582	308	389	298	450	50,3	120	60	55	35	20	16,5	109	256,5	353	220	11
1000A/4	697	310	389	298	565	50,5	120	60	55	35	20	16,5	110	257,5	471	220	11
1250A/3	582	336	389	298	450	50,3	120	80	68	40	35	16	109	256,5	353	220	11
1250A/4	697	338	389	298	565	50,5	120	80	68	40	35	16	110	257,5	471	220	11
1600A/3	582	336	389	298	450	50,3	120	80	68	40	35	16	110	257,5	353	220	11
1600A/4	697	338	389	298	565	50,5	120	80	68	40	35	16	111	258,5	471	220	11

Переключатель PowerSwitch 2000-2500 A

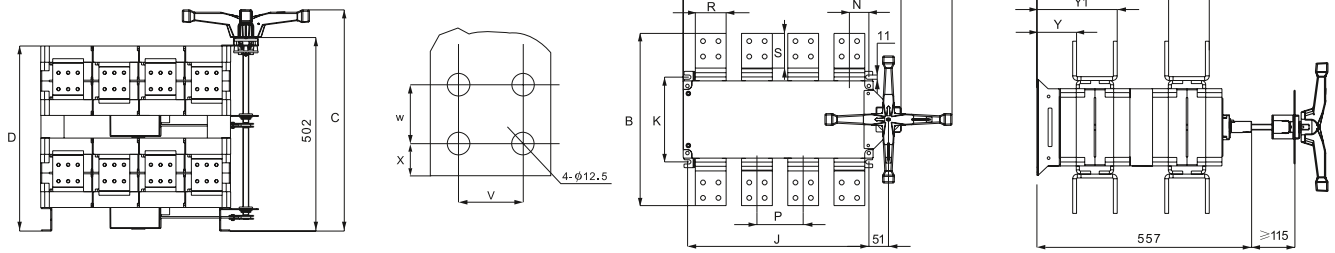

Спецификация	Габаритные размеры															Монтажные размеры		
	In	A	B	C	D	J1	N	P	R	S	V	W	X	Y	Y1	Y2	Y3	J
2000A/3	582	445	574	480	450	53,3	120	80	90	40	40	20	102	207,5	341	446,5	353	220
2000A/4	697	447	574	480	565	50,5	120	80	90	40	40	20	103	208,5	342	447,5	471	220
2500A/3	582	445	574	480	450	53,3	120	80	90	40	40	20	102	207,5	341	446,5	353	220
2500A/4	697	447	574	480	565	50,5	120	80	90	40	40	20	103	208,5	342	447,5	471	220

Переключатель PowerSwitch 4000 A

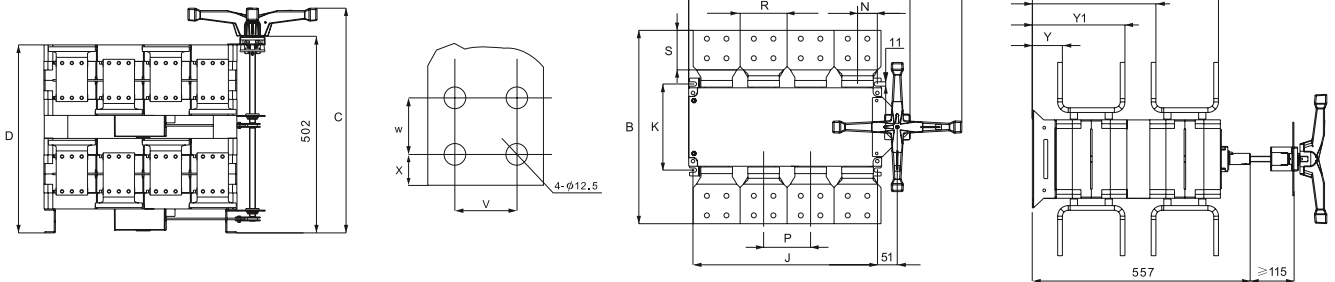

Спецификация	Габаритные размеры															Монтажные размеры			
	In	A	B	C	D	J1	N	P	R	R	S	V	W	X	Y	Y1	Y2	Y3	J
4000A/3	582	492	574	480	450	53,3	120	120	120	101	50	50	21	75,5	235,5	314,5	474,5	353	220
4000A/4	697	494	574	480	565	50,5	120	120	120	101	50	50	21	76,5	236,5	315,5	475,5	471	220