

ВЫКЛЮЧАТЕЛЬ

Краткое руководство по эксплуатации

RU

Выключатель серии FORTE&PIANO товарного знака IEK (далее – выключатель) предназначен для включения и отключения одной или двух электрических цепей в сетях переменного тока напряжением до 250 В частотой 50 Гц.

Выключатель предназначен для скрытой установки внутри помещений, устанавливается в стандартные монтажные коробки с диаметром оси крепежных винтов – 60 мм, глубиной 40 мм.

Выключатель соответствует требованиям ТР ТС 004/2011, ТР ЕАЭС 037/2016.

ЗАПРЕЩАЕТСЯ

Использовать выключатель при образовании трещин в процессе эксплуатации или сколов в основании выключателя или клавиши.

Подключать выключатель к неисправной электропроводке.

Осуществлять монтаж при включенном электропитании сети.

ВНИМАНИЕ

Обязательно убедитесь в отсутствии напряжения на месте работ с помощью указателя напряжения. При монтаже выключателя необходимо убедиться в том, что монтажная коробка прочно удерживается в отверстии стены. При закреплении выключателя в коробке нужно строго следить за тем, чтобы провода не попадали под распорные лапки.











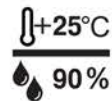

Монтаж и замену производить квалифицированным специалистом.

Монтаж выключателя производить в следующей последовательности:

- снять клавишную панель (кнопку);
- для монтажа в монтажную коробку обеспечить минимальное расхождение распорных лапок путём выкручивания двух винтов, крепящих распорные лапки, старайтесь не выводить винты из зацепления с гайкой;
- подготовленные к монтажу электрические провода присоединить не более двух под один винтовой зажим;
- установить выключатель в монтажную коробку, закрепить с помощью саморезов или завернуть два винта до надёжной фиксации распорными лапками;
- винты крепления лапок нужно завинчивать поочередно и равномерно;
- установить клавишную панель на механизм.

Расширенная информация по установке приведена в инструкции по монтажу (входит в комплект изделия).

Технические данные / Technical data / Техникалық деректер / Date tehnice /
Техникийн баримт / Техник ko'rsatkichlar

 230 В/V	 10 A	 IP20	 -25...+40 °C	 +25°C 90%	 2000 m	 -25...+45 °C
 -25...+45 °C			 10 лет / years	 Гарантия 2 года WARRANTY		

**Технические данные (продолжение) / Technical data (continuation) /
Техникалық деректер (жалғасы) / Date tehnice (continuare) / Техникийн баримт
(үргэлжлэл) / Teknik ko'rsatkichlar (davomi)**

Наименование показателя / Parameter name / Көрсеткіштің атауы / Denumirea indicatorului / Үзүүлэлтийн нэр / Ko'rsatkich nomi	Значение для / Value for / Үшін мағынасы / Valoarea pentru / Төлөө утга учир / Uchun ma'nosi											
	FPX*01Y**	FPX*02Y**	FPX*12Y**	FPX*03Y**	FPX*04Y**	FPX*05Y**	FPX*06Y**	FPX*07Y**	FPX*08Y**	FPX*09Y**	FPX*10Y**	FPX*11Y**
Наличие индикации / Indication / Индикацияның бар болуы / Disponibilitatea indicației / Шинж тэмдэгийн бэлхэн байх / Indikatsiyaning mavjudligi	-	+	-	-	+	-	+	-	+	-	-	-
Количество клавиш (кнопок), шт. / Quantity of gangs (buttons), pcs / Пернениң (түймешік) саны, дн. / Număr de taste (butoane), buc. / Товчлуурын тоо (даруул), ш / Klavishalar (tugmalar) soni, dona.	1				2				1		2	
Метод действия на выключатель / Method of switch operation / Ажыратқышқа әсер ету әдісі / Metoda de acțiune asupra întrerupătorului / Унтраалга дээр үйлдлэх арга / Viklyuchatelni buyruq berish vositasi	Клавишный / Key / Пернелі / Cu taste / Товчлуурын / Klaviatura orqari									Кнопочный / Button / Түймешікті / Cu butoane / Даруулын / Tugma orqali		
Материал основания выключателя / Switch base material / Ажыратқыш негізінің материалы / Material de baza al întrerupătorului / Унтраалгын суурийн хэрэглэгдэхүүн / Viklyuchatelning asosi yasalgan material	PC											
Материал подключаемых проводников / Material of connected conductors / Жалғанатын сымдардың материалы / Material conductorului conectat / Холбосон дамжуулагчийн хэрэглэдэхүүн / Ulangan o'tkazgichlarning yasalish materiali	Медь / Copper / Мыс / Cupru / Зэс / Mis											
Максимальное сечение присоединяемых проводников / Maximum cross-section of the connected conductors / Жалғанатын сымдардың ең көп қимасы / Secțiunea maximă a conductoarelor conectate / Холбогдох дамжуулагчын хамгийн их огтолсон газар / Ulanayotgan o'tkazuvchilarning maksimal kesimi, мм ² / mm ²	2,5											
Цвет и его условное обозначение / Color and its designation / Түсі және оның шартты таңбаланымы / Culoarea și simbolul acesteia / Өнгө болон үүний таних тэмдэг / Rang va uning ramziy ko'rsatkichi	1 – черный / black / қара / negru / хар / qora; 2 – белый / white / ақ / alb / цагаан / oq; 3 – серый / gray / сұр / gri / бор / kulrang; 4 – ваниль / vanilla / vanilie / vanil; 5 – сталь / steel / болат / oţel / ган / po'lat; 6 – шампань / champagne / şampanie / цайвар / shampän; 7 – никель / nickel / nichel / nikel; 8 – серый сланец / gray slate / сұр тақтатаc / ardezie gri / саарал / kulrang slanes											

**Технические данные (продолжение) / Technical data (continuation) /
Техникалық деректер (жалғасы) / Date tehnice (continuare) / Техникийн баримт
(үргэлжлэл) / Teknik ko'rsatkichlar (davomi)**

Наименование показателя / Parameter name / Көрсеткіштің атауы / Denumirea indicatorului / Үзүүлэлтийн нэр / Ko'rsatkich nomi	Значение для / Value for / Үшін мағынасы / Valoarea pentru / Төлөө утга учир / Uchun ma'nosi										
	FPX*01Y**	FPX*02Y**	FPX*12Y**	FPX*03Y**	FPX*04Y**	FPX*05Y**	FPX*06Y**	FPX*07Y**	FPX*08Y**	FPX*09Y**	FPX*10Y**
Материал изделий и его условное обозначение / Product material and its designation / Бұйымдардың материалы және оның шартты таңбаланымы / Materialul produsului și simbolul acestuia / Барааны хэрэглэгдэхүүн болон үүний таних тэмдэг / Mahsulot yasalishida qo'llanilgan materiallar va ularning ramziy ko'rsatkichi	G – стекло / glass / шыны / sticlă / шил / shisha; M – металл / metal / metal / төмөрлөг; без условного обозначения – пластик / without designation – plastic / шартты таңбаланымсыз - пластик / fără simbol – plastic / таних тэмдэггүй – пластик / ramziy belgisiz-plastik										
Комплектность / Complete set / Жиынтықтама / Set complet / Иж бүрдэл / Komplektning tarkibi	Изделие - 1 шт., инструкция по монтажу – 1 шт., паспорт – 1 экз. (на групповую упаковку) / Product – 1 pc., installation instructions – 1 ex., passport – 1 ex. (for group packaging) / Бұйым – 1 дн., монтаждау жөніндегі нұсқаулық – 1 дн., паспорт – 1 дана (топтық қаптамаға) / Produs – 1 buc., instrucțiuni de instalare – 1 buc., pașaport – 1 copie (pentru ambalare de grup) / Бараа – 1 ш., суурилуулах дүрэм – 1 ш., паспорт – 1 ш. (бүлгийн баглах дээр) / Mahsulot – 1 dona, montaj qilish bo'yicha yo'l-yo'riqlar – 1 dona, pasport – 1 nusxa (guruhlab qadoqlashda)										

* X – кодовое обозначение цветового исполнения изделий / code designation of the product color version / өнім түстерінің кодтық белгіленуі / codificarea culorilor produsului / бүтээгдэхүүний өнгөний код тэмдэглэгээ / mahsulot ranglarini kod belgilash.

** Y – кодовое обозначение материала изделий / code designation of the product material. / өнім материалының кодтық белгіленуі / denumirea de cod a materialului produsului / бүтээгдэхүүний материалын код тэмдэглэгээ / mahsulot materialining kod belgisi.

**Электрические схемы выключателей / Electrical diagrams of switches /
 Ажыратқыштардың электрлік схемалары / Circuitele electrice ale
 intrerupătoarelor / Унтраалгын цахилгааны бүдүүвч / Viklyuchatellarning elektr
 sxemalari**



a) выключатель
 одноклавишный /
 1-gang switch / бір
 пернелі ажыратқыш/
 intrerupator singură /
 нэг даралттай
 унтраалга / bitta
 klavishli o'chirgich

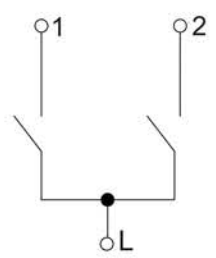

b) выключатель
 двухклавишный /
 2-gang switch / екі
 пернелі ажыратқыш /
 intrerupator dublu /
 хоёр даралттай
 унтраалга / ikkita
 klavishli o'chirgich

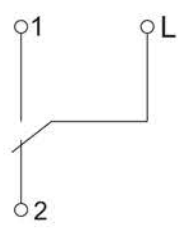

c) выключатель
 одноклавишный
 проходной / pass-
 through 1-gang switch /
 бір пернелі өтпелі
 ажыратқыш /
 intrerupator singură de
 trecere prin / нэг
 даралттай нэвт
 гаралтай унтраалга /
 o'tuvchi bitta klavishli
 o'chirgich

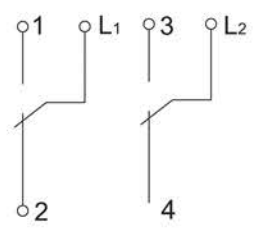

d) выключатель
 двухклавишный
 проходной / pass-
 through 2-gang switch /
 екі пернелі өтпелі
 ажыратқыш /
 intrerupator dublu de
 trecere prin / хоёр
 даралттай нэвт
 гаралтай унтраалга /
 indikatsiyali ikkita
 klavishli o'chirgich

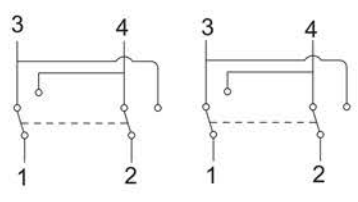

e) выключатель
 двухклавишный
 перекрестный /
 2-gang cross switch /
 екі пернелі тоғыспалы
 ажыратқыш /
 intrerupator dublu
 încrucișat / хоёр
 даралттай уулзвар
 унтраалга / kesishgan
 ikkita klavishli
 o'chirgich

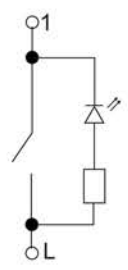

f) выключатель
 одноклавишный с
 индикацией / 1-gang
 switch with indication /
 индикациясы бар бір
 пернелі ажыратқыш /
 intrerupator singură cu
 indicatie / нэг
 даралттай led
 гэрэлтэй унтраалга /
 indikatsiyali bitta
 klavishli o'chirgich

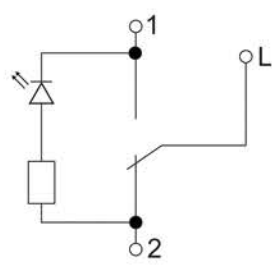

j) выключатель
 одноклавишный
 проходной с
 индикацией / pass-
 through 1-gang switch
 with indication /
 индикациясы бар бір
 пернелі өтпелі
 ажыратқыш /
 intrerupator singură de
 trecere prin cu indicatie
 / нэг даралттай нэвт
 гаралтай led гэрэлтэй
 унтраалга / indikatsiyali
 o'tuvchi bitta klavishli
 o'chirgich

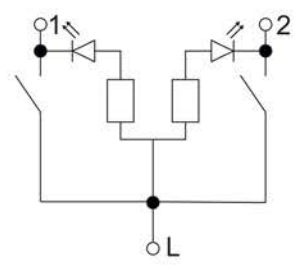

h) выключатель
 двухклавишный с
 индикацией / 2-gang
 switch with indication /
 индикациясы бар екі
 пернелі ажыратқыш /
 intrerupator dublu cu
 indicatie / хоёр
 даралттай led
 гэрэлтэй унтраалга /
 indikatsiyali ikkita
 klavishli o'chirgich

Электрические схемы выключателей (продолжение) / Electrical diagrams of switches (continuation) / Ажыратқыштардың электрлік схемалары (жалғасы) / Circuitele electrice ale intrerupătoarelor (continuare) / Унтраалгын цахилгааны бүдүүвч (үргэлжлэл) / Viklyuchatellarning elektr sxemalari (davomi)

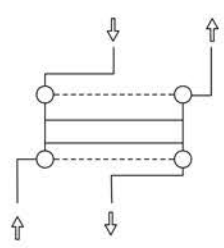

i) выключатель одноклавишный перекрестный / 1-gang cross switch / бір пернелі тоғыспалы ажыратқыш / cruce intrerupator singură / нэг даралттай уулзвар унтраалга / kesishgan bitta klavishli o'chirgich



j) выключатель с самовозвратом / momentary contact switch / өзі қайтатын бір пернелі ажыратқыш / intrerupator singură automat cu resetare / нэг даралттай буцдаг унтраалга / o'zi qaytuvchi bitta klavishli o'chirgich

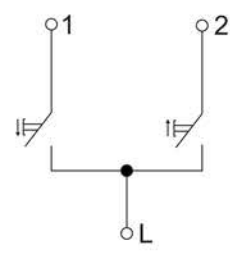

к) выключатель жалюзи / louver switch / пердешелер ажыратқыш / intrerupator obturator / хөшигний унтраалга / jalyuzi o'chirgich

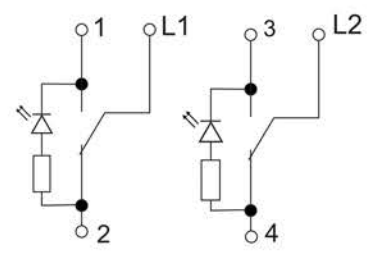

l) выключатель двухклавишный проходной с индикацией / pass-through 2-gang switch with indication / индикациясы бар екі пернелі өтпелі ажыратқыш / intrerupator dublu de trecere prin cu indicatie / хоёр даралттай нэвт гаралтай led гэрэлтэй унтраалга / indikatsiyali o'tuvchi ikkita klavishli o'chirgich

Габаритные и установочные размеры одноклавишных выключателей, выключателей с самовозвратом / Overall and installation dimensions of 1-gang switches, momentary contact switches / Бір пернелі ажыратқыштардың, өздігінен қайтарғышы бар ажыратқыштардың габариттік және орнату өлшемдері / Dimensiunile generale și de instalare ale intrerupătoarelor cu 1 tastă, intrerupătoarelor cu autoretur / Нэг товчлууртай унтраалга, өөрийгөө дахин тохируулахтай унтраалгын овор ба суурилуулах хэмжээг / Bitta klavishali viklyuchatellarning hamda o'zi qayta o'chiriladigan viklyuchatellarning gabaritli va o'rnatishdagi o'lchamlari

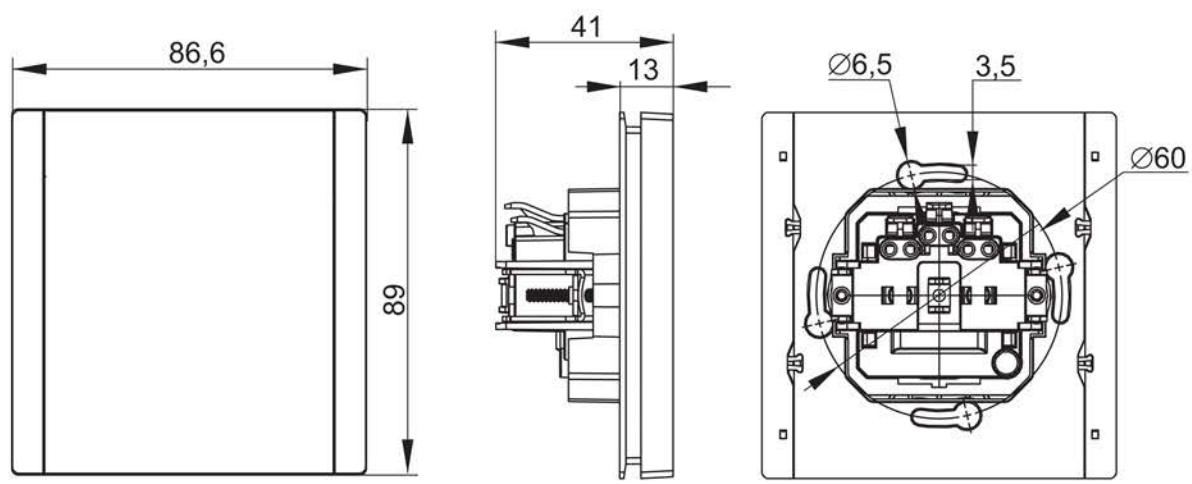

Габаритные и установочные размеры двухклавишных выключателей, выключателя жалюзи / Overall and installation dimensions of 2-gang switches, louver switches / Екі пернелі ажыратқыштардың, жалюзи ажыратқыштарының габариттік және орнату өлшемдері / Dimensiunile generale și de instalare ale întrerupătoarelor cu 2 taste, întrerupătoarelor jaluzele / Хоёр товчлууртай унтраалга, туузан хөшиг унтраалгын овор ба суурилуулах хэмжээг / Ikki klavishali viklyuchatellarning hamda jalyuzisimon viklyuchatelning gabaritli va o'rnatishdagi o'lchamlari

