

ВЫКЛЮЧАТЕЛЬ

Краткое руководство по эксплуатации

RU

Выключатель серии SKANDY товарного знака IEK (далее – выключатель) предназначен для включения и отключения одной или двух электрических цепей в сетях переменного тока напряжением до 250 В частотой 50 Гц.

Выключатель предназначен для скрытой установки внутри помещений, устанавливается в стандартные монтажные коробки диаметром 60 мм, глубиной 40 мм.

Выключатель соответствует требованиям ТР ТС 004/2011, ТР ЕАЭС 037/2016.

ЗАПРЕЩАЕТСЯ

Использовать выключатель при образовании трещин в процессе эксплуатации или сколов в основании выключателя или клавиши.

Подключать выключатель к неисправной электропроводке.

Осуществлять монтаж при включенном электропитании сети.

ВНИМАНИЕ

Обязательно убедитесь в отсутствии напряжения на месте работ с помощью указателя напряжения. При монтаже выключателя необходимо убедиться в том, что монтажная коробка прочно удерживается в отверстии стены. При закреплении выключателя в коробке нужно строго следить за тем, чтобы провода не попадали под распорные лапки.

Правила монтажа

Монтаж выключателя производить в следующей последовательности:

- снять клавишу (кнопку);
- для монтажа в монтажную коробку обеспечить минимальное расхождение распорных лапок путём выкручивания двух винтов, крепящих распорные лапки, старайтесь не выводить винты из зацепления с гайкой;
- подготовленные к монтажу электрические провода присоединить не более двух под один винтовой зажим;
- установить выключатель в монтажную коробку, закрепить с помощью саморезов или закрутить два винта до надёжной фиксации распорными лапками;
- винты крепления лапок необходимо завинчивать поочередно и равномерно;
- установить рамку (приобретается отдельно) и клавишу на механизм.

Технические данные / Technical data / Техникалық деректер / Date tehnice

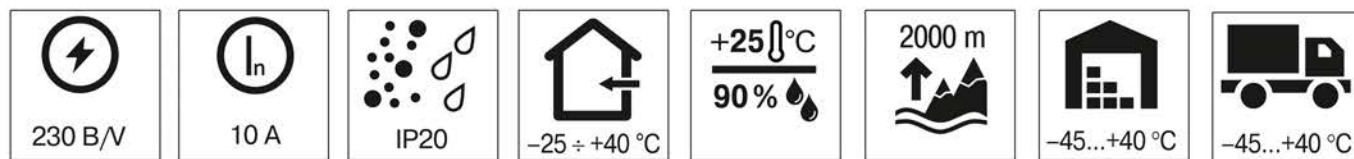

Наименование показателя / Parameter name / Көрсеткіштің атауы / Denumirea indicatorului	Значение для / Value for / Үшін мағынасы / Valoarea pentru													
	SK-V01X*	SK-V07X*	SK-V03X*	SK-V02X*	SK-V08X*	SK-V04X*	SK-V09X*	SK-V05X*	SK-V10X*	SK-V06X*	SK-V11X*	SK-V13X*	SK-V14X*	SK-V12X*
Наличие индикации / Indication / Индикацияның бар болуы / Disponibilitatea indicației	-	+	-	-	+	-	+	-	+	-	-	-	-	-
Количество клавиш (кнопок), шт. / Quantity of gangs (buttons), pcs / Перненің (түймешік) саны, дн. / Număr de taste (butoane), buc.	1		2				3			1	2			
Метод действия на выключатель / Method of switch operation / Ажыратқышқа әсер ету әдісі / Metoda de acțiune asupra întrerupătorului	клавишный / key / пернелі / cu taste											кнопочный / button / түймешікті / cu butoane		
Материал основания выключателя / Switch base material / Ажыратқыш негізінің материалы / Material de baza al întrerupătorului	PC													
Наличие индикации / Indication / Индикацияның бар болуы / Disponibilitatea indicației	-	+	-	-	+	-	+	-	+	-	-	-	-	-
Материал подключаемых проводников / Material of connected conductors / Жалғанатын сымдардың материалы / Material conductorului conectat	медь / copper / мыс / cupru													
Цвет / Color / Түсі / Culoarea	W – арктический белый / arctic white / арктикалық ақ / alb arctic, M – мятный / mint / жалбыз / mentă, B – бежевый / beige / bej, G – графит / graphite / grafit, N – никель / nickel / nichel, Sa – песочный / sandy / құм / nisip, S – серебряный / silver / күміс / argint, T – титан / titanium / titan, Bl – черный / black / қара / negru, Sh – шампань / champagne / șampanie, Gr – серый / gray / сұр / gri													
Комплектность / Complete set / Жиынтықтама / Set complet	изделие – 1 шт., паспорт – 1 экз. (на групповую упаковку) / product – 1 pc., passport – 1 ex. (for group packaging) / бұйым – 1 дн., паспорт – 1 дана (топтық қаптамаға) / produs – 1 buc., pașaport – 1 copie (pentru ambalare de grup)													
Утилизация / Disposal / Көдеге жарату / Utilizare	По требованиям законодательства на территории реализации / In accordance with the legislation in the territory of sale / Іске асыру аумағындағы заңнама талаптары бойынша / Conform cerințelor legale din teritoriul de vânzare													
Ремонтопригодность / Reparability / Жөндеуге жарамдылығы / Capacitatea de reparație	Неремонтопригодны / Unrepairable / Жөндеуге жарамайды / Nereparabil													
Срок службы, лет / Service life, years / Қызмет мерзімі, жыл / Durata de funcționare, ani	10													
Гарантийный срок, лет / Warranty period, years / Кепілдік мерзімі, жыл / Perioada de garanție, ani	2													

X* – кодовое обозначение цветового исполнения изделий / code designation of the product color version / өнім түстерінің кодтық белгіленуі / codificarea culorilor produsului

Электрические схемы выключателей / Electrical diagrams of switches / Ажыратқыштардың электрлік схемалары / Circuitele electrice ale intrerupătoarelor



a) выключатель одноклавишный / 1-gang switch / бір пернелі сөндіргіш / intrerupator singură

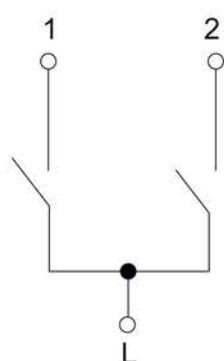

b) выключатель двухклавишный / 2-gang switch / екі пернелі ажыратқыш / intrerupator dublu

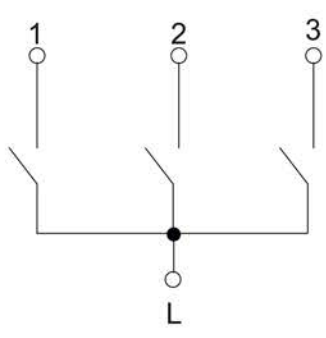

c) выключатель трехклавишный / 3-gang switch / үш пернелі ажыратқыш / comutator cu trei bande

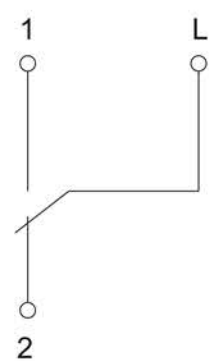

d) выключатель одноклавишный проходной / pass-through 1-gang switch / бір пернелі өтпелі ажыратқыш / intrerupator singură de trecere prin

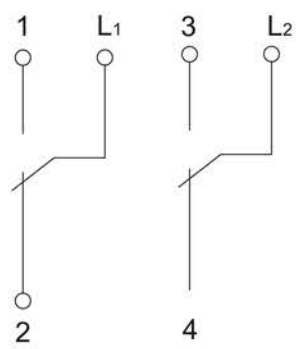

e) выключатель двухклавишный проходной / pass-through 2-gang switch / екі пернелі өтпелі ажыратқыш / intrerupator dublu de trecere prin

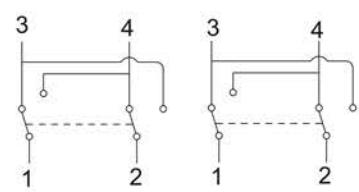

f) выключатель двухклавишный перекрестный / 2-gang cross switch / екі пернелі тоғыспалы ажыратқыш / intrerupator dublu încrucișat

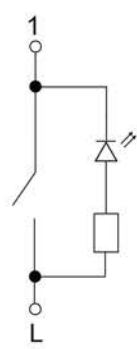

g) выключатель одноклавишный с индикацией / 1-gang switch with indication / индикациясы бар бір пернелі ажыратқыш / intrerupator singură cu indicatie

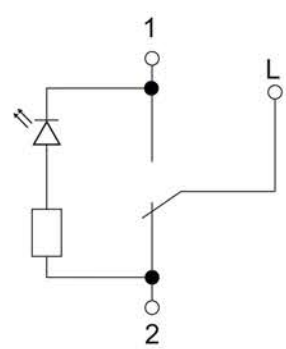

h) выключатель одноклавишный проходной с индикацией / pass-through 1-gang switch with indication / индикациясы бар бір пернелі өтпелі ажыратқыш / intrerupator singură de trecere prin cu indicatie

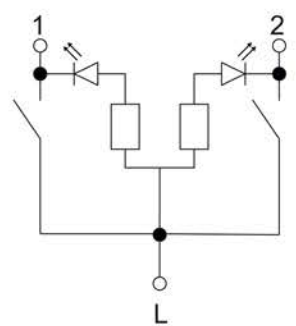

i) выключатель двухклавишный с индикацией / 2-gang switch with indication / индикациясы бар екі пернелі ажыратқыш / intrerupator dublu cu indicatie

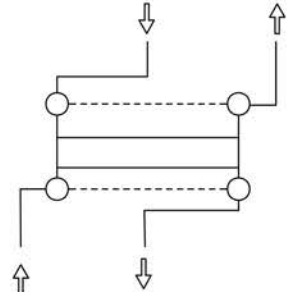

j) выключатель одноклавишный перекрестный / 1-gang cross switch / бір пернелі тоғыспалы ажыратқыш / cruce intrerupator singură



k) выключатель с самовозвратом / momentary contact switch / өзі қайтатын бір пернелі ажыратқыш / intrerupator singură automat cu resetare



l) выключатель кнопочный / push-button switch / түймелі қосқыш / apasă intrerupătorul

Электрические схемы выключателей (продолжение) / Electrical diagrams of switches (continuation) / Ажыратқыштардың электрлік схемалары (жалғасы) / Circuitele electrice ale intrerupătoarelor (continuare)

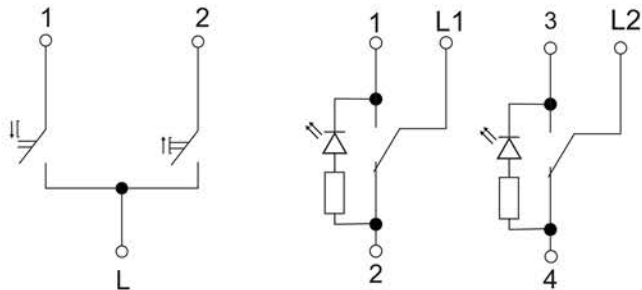

l) выключатель жалюзи / louvre switch / пердешелер ажыратқыш / intrerupator obturator

m) выключатель двухклавишный проходной с индикацией / passthrough 2-gang switch with indication / индикациясы бар екі пернелі өтпелі ажыратқыш / intrerupator dublu de trecere prin cu indicatie

Габаритные и установочные размеры одноклавишных выключателей / Overall and installation dimensions of 1-gang switches / Бір пернелі ажыратқыштардың габариттік және орнату өлшемдері / Dimensiunile generale și de instalare ale întrerupătoarelor cu 1 tastă

