

КНОПКИ, КНОПОЧНЫЕ ПОСТЫ, ПЕРЕКЛЮЧАТЕЛИ, СВЕТОСИГНАЛЬНАЯ АРМАТУРА

Светосигнальная арматура, кнопки управления и переключатели EKF PROxima

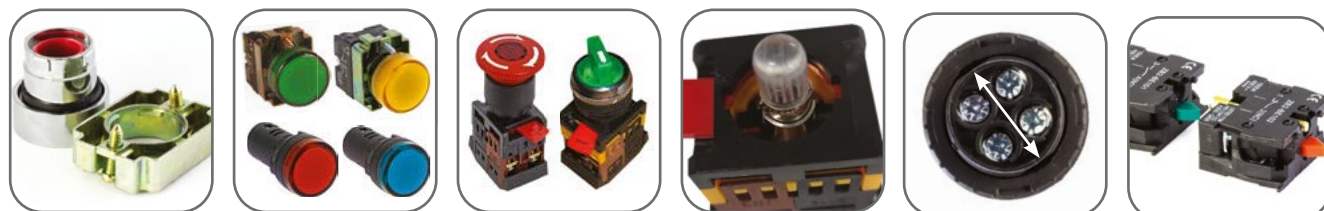

Аппаратура управления предназначена для оперативного управления технологическим оборудованием и индикации состояния электрических цепей. Аппаратура применяется в электрических цепях переменного тока частотой 50/60 Гц с напряжением до 660 В и постоянным напряжением до 400 В; устанавливается, например, в постах кнопочных, вводно-распределительных устройствах, устройствах автоматического включения резерва, станциях управления электрическими приводами и т. п.



Универсальная разборная конструкция позволяет быстро монтировать изделия

Широкий ассортимент светосигнальной арматуры различных цветов, форм светофильтров, источников света, материалов и исполнения



Широкий ассортимент кнопок и переключателей различных цветов, количества и типа контактов, характера коммутации, материалов и исполнения ручек управления



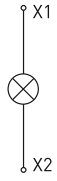

Быстрая и удобная замена лампы подсветки

Изделия имеют посадочные размеры, равные 22 и 16 мм





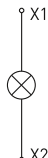





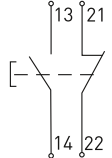

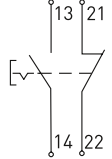
Возможность использования дополнительных размыкающих и замыкающих контактов

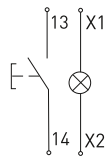
Светосигнальная арматура

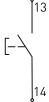

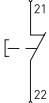

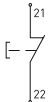

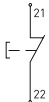



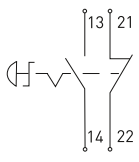

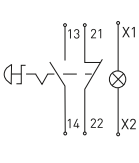
Изображение	Наименование	Схема подключения	Степень IP	Цвет	Ном. напряжение, В	Масса нетто, кг	Артикул			
 <p>Пластиковый корпус. Плоский светофильтр, 22 мм Монолит</p>	Светодиодная матрица AD16-22HS EKF PROxima		IP54	Белый	230	0,027	ledm-ad16-w ledm-ad16-w-12 ledm-ad16-w-24 ledm-ad16-w-400 ledm-ad16-o ledm-ad16-y-12 ledm-ad16-o-24 ledm-ad16-o-400 ledm-ad16-g ledm-ad16-g-12 ledm-ad16-g-24 ledm-ad16-g-400 ledm-ad16-r ledm-ad16-r-12 ledm-ad16-r-24 ledm-ad16-r-400 ledm-ad16-b ledm-ad16-b-12 ledm-ad16-b-24 ledm-ad16-b-400			
					12					
					24					
				Желтый	230			0,027		
					12					
					24					
				Зеленый	400			0,027		
					230					
					12					
				Красный	24			0,027		
					400					
					230					
			Синий	12	0,027					
				24						
				400						
			IP65	Светодиодная матрица AD16-16HS EKF PROxima		Белый	230 AC	0,027	ledm-ad16-w-65 ledm-ad16-w-24-65 ledm-ad16-y-65 ledm-ad16-y-24-65 ledm-ad16-g-65 ledm-ad16-g-24-65 ledm-ad16-r-65 ledm-ad16-r-24-65 ledm-ad16-b-65 ledm-ad16-b-24-65 ledm-ad16-b-24-65	
							24 DC			
							230 AC			
						Желтый	24 DC			0,027
							230 AC			
24 DC										
Зеленый	230 AC	0,027								
	24 DC									
	230 AC									
Красный	24 DC	0,027								
	230 AC									
	24 DC									
Синий	230 AC	0,027								
	24 DC									
	230 AC									
IP54	Светодиодная матрица AD16-16HS EKF PROxima		Белый	230	0,010	ledm-ad16-16-w ledm-ad16-24-w ledm-ad16-16-r ledm-ad16-24-r ledm-ad16-16-y ledm-ad16-24-y ledm-ad16-16-b ledm-ad16-24-b ledm-ad16-16-g ledm-ad16-24-g				
				24						
			Красный	230			0,010			
				24						
			Желтый	230			0,010			
				24						
			Синий	230			0,010			
				24						
Зеленый	230	0,010								
	24									

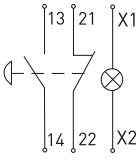
Изображение	Наименование	Схема подключения	Степень IP	Цвет	Номинальное напряжение, В	Масса нетто, кг	Артикул
 Пластиковый корпус со световой индикацией 80-85Д6	Оповещатель звуковой ED16-22BM EKF PROxima		IP40	Черный	24	0,025	ed16-22bm-24
					230		ed16-22bm
				Красный	24	0,027	ed16-22bms-24
					230		ed16-22bms
 Пластиковый корпус, монолит, цифровая индикация напряжения	Индикатор значения напряжения ED16-22VD EKF PROxima		IP54	Желтый	70-500	0,0199	ed16-22vd-y
				Зеленый			ed16-22vd-g
				Красный			ed16-22vd-r
 Металлический разборный корпус. Цилиндрический светофильтр. Разборная	Лампа сигнальная BV EKF PROxima		IP54	Желтый	230	0,105	xb2-bv65
					24		xb2-bv65-24
				Зеленый	230		xb2-bv63
					24		xb2-bv63-24
				Красный	230		xb2-bv64
					24		xb2-bv64-24
 Пластиковый корпус, монолит, цифровая индикация тока и напряжения	Индикатор значения тока и напряжения ED16-22AVD 100A EKF PROxima		IP54	Желтый	70-500	0,0199	ed16-22avd-y
				Зеленый			ed16-22avd-g
				Красный			ed16-22avd-r
 Пластиковый корпус, монолит, цифровая индикация температуры	Индикатор значения температуры ED16-22C EKF PROxima		IP54	Белый	230	0,0199	ed16-22c-w



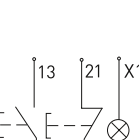

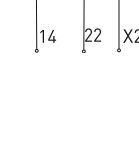

Кнопки управления



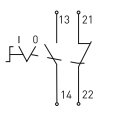

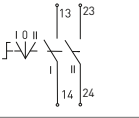

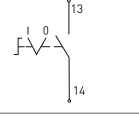

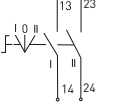

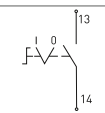

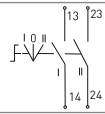

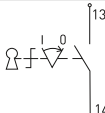

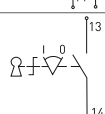

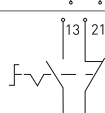
Изображение	Наименование	Схема подключения	Степень IP	Цвет	Номинальное напряжение, В	Масса нетто, кг	Артикул
 Возвратная без фиксации, монолит, NO + NC, без подсветки	Кнопка SW2C-11s EKF PROxima		IP54	Черный	230	0,020	sw2c-11s
				Желтый			sw2c-11s-y
				Зеленый			sw2c-11s-g
				Красный			sw2c-11s-r
				Синий			sw2c-11s-b
 С фиксацией, монолит, NO+NC, без подсветки	Кнопка SW2C-11f EKF PROxima		IP54	Зеленый	230	0,020	sw2c-11f-g
				Красный			sw2c-11f-r
				Желтый			sw2c-11f-y
				Черный			sw2c-11f
 Возвратная без фиксации, монолит, NO, с подсветкой	Кнопка SW2C-10D EKF PROxima		IP54	Желтый	230	0,020	sw2c-md-y
					24		sw2c-md-y-24
				Зеленый	230		sw2c-md-g
					24		sw2c-md-g-24
				Красный	230		sw2c-md-r
					24		sw2c-md-r-24
 Возвратная без фиксации, разборная, NO, без подсветки	Кнопка BA EKF PROxima		IP40	Красный	230	0,105	xb2-ba41
				Желтый			xb2-ba51
				Зеленый			xb2-ba31
				Синий			xb2-ba61
				Черный			xb2-ba21
 Возвратная без фиксации, разборная, NC, без подсветки	Кнопка BA EKF PROxima		IP40	Красный	230	0,105	xb2-ba42
 Возвратная без фиксации, разборная, NO, без подсветки	Кнопка BA EKF PROxima		IP65	Красный	230	0,105	xb2-b41-65
				Желтый			xb2-ba51-65
				Зеленый			xb2-ba31-35
				Синий			xb2-ba61-65
				Черный			xb2-ba21-65
 Возвратная без фиксации, разборная, NC, без подсветки	Кнопка BA EKF PROxima		IP65	Красный	230	0,105	xb2-ba42-65

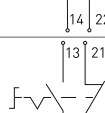
Изображение	Наименование	Схема подключения	Степень IP	Цвет	Номинальное напряжение, В	Масса нетто, кг	Артикул
<p>Возвратная без фиксации, монолит, NO, с подсветкой (неоновая лампа)</p>	Кнопка SW2C-MD «ГРИБ» EKF PROxima		IP54	Зеленый	230	0,025	sw2c-md-gg
					24		sw2c-md-gg-24
<p>Возвратная без фиксации, монолит, NC, с подсветкой (неоновая лампа)</p>	Кнопка SW2C-MD «ГРИБ» EKF PROxima		IP54	Красный	230	0,025	sw2c-md-rr
					24		sw2c-md-rr-24
<p>Поворотная с фиксацией, монолит, NO + NC, без подсветки</p>	Кнопка SW2C-11MZ «ГРИБ» EKF PROxima		IP40	Красный	230	0,025	sw2c-mz-r
<p>Возвратная без фиксации, разборная, NO, с подсветкой (светодиодная лампа)</p>	Кнопка BA с подсветкой EKF PROxima		IP40	Белый	230 AC	0,105	xb2-bw21-230
					24 DC		xb2-bw21-24
				Желтый	230 AC		xb2-bw51-230
					24 DC		xb2-bw51-24
Зеленый	230 AC	xb2-bw31-230					
	24 DC	xb2-bw31-24					
Синий	230 AC	xb2-bw61-230					
	24 DC	xb2-bw61-24					
<p>Возвратная без фиксации, разборная, NC, с подсветкой (светодиодная лампа)</p>	Кнопка BA с подсветкой EKF PROxima		IP40	Красный	230 AC	0,105	xb2-bw42-230
					24 DC		xb2-bw42-24
<p>Возвратная без фиксации, разборная, NO, с подсветкой (светодиодная лампа)</p>	Кнопка BA с подсветкой EKF PROxima		IP65	Желтый	230 AC	0,105	xb2-bw51-230-65
					24 DC		xb2-bw51-24-65
				Зеленый	230 AC		xb2-bw31-230-65
					24 DC		xb2-bw31-24-65
Синий	230 AC	xb2-bw61-230-65					
	24 DC	xb2-bw61-24-65					
<p>Поворотная с фиксацией, разборная, NC, без подсветки</p>	Кнопка BS542 «ГРИБ» EKF PROxima		IP40	Красный	230	0,108	xb2-bs542
			IP65				xb2-bs542-65
<p>Возвратная без фиксации, разборная, NC, без подсветки</p>	Кнопка BS42 «ГРИБ» EKF PROxima		IP40	Красный	230	0,108	xb2-bc42
			IP65				xb2-bc2-65
<p>Возвратная без фиксации, разборная, NO + NC, без подсветки</p>	Кнопка AEA-22 «ГРИБ» EKF PROxima		IP40	Белый	230	0,095	pbn-aea-w
				Желтый			pbn-aea-o
				Зеленый			pbn-aea-g
				Красный			pbn-aea-r
<p>С фиксацией, разборная, NO+NC, без подсветки</p>	Кнопка AEAL-22 «ГРИБ» EKF PROxima		IP40	Красный	230	0,105	pbn-aeal-r

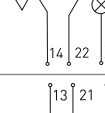

Изображение	Наименование	Схема подключения	Степень IP	Цвет	Номинальное напряжение, В	Масса нетто, кг	Артикул	
 <p>Поворотная с фиксацией, разборная, NO + NC, без подсветки</p>	Кнопка AE-22 «ГРИБ» EKF PROxima		IP40	Красный	230	0,105	pbn-ae	
 <p>Поворотная с фиксацией, разборная, NO+NC, с подсветкой</p>	Кнопка ANE-22 «ГРИБ» EKF PROxima							0,015
 <p>Возвратная без фиксации, разборная, NO + NC, с подсветкой (неон)</p>	Кнопка AELA-22 «ГРИБ» EKF PROxima		IP40	Белый	230	0,095	pbn-aela-1w-220	
					24		pbn-aela-1w-24	
					400		pbn-aela-1w-380	
					Желтый		230	pbn-aela-1o-220
							24	pbn-aela-1o-24
							230	pbn-aela-1g-220
					Зеленый		400	pbn-aela-1g-380
							24	pbn-aela-1g-24
							230	pbn-aela-1r-220
					Красный		400	pbn-aela-1r-380
							24	pbn-aela-1r-24
					Синий		230	pbn-aela-1b-220
24	pbn-aela-1b-24							
 <p>Возвратная, без фиксации, овальная, разборная, NO + NC, с подсветкой (неон)</p>	Кнопка APBB-22N «ПУСК-СТОП» EKF PROxima		IP40	Красно-зеленый	230	0,068	pbn-apbb-o	
24	pbn-apbb-o-24							
 <p>Возвратная, без фиксации, прямоугольная, разборная, NO + NC, с подсветкой (неон)</p>	Кнопка AS-22N «ПУСК-СТОП» EKF PROxima		IP40	Красно-зеленый	230	0,068	pbn-as-rec	
24	pbn-as-rec-24							
 <p>Возвратная, без фиксации, овальная, разборная, NO + NC, с подсветкой (светодиодная матрица)</p>	Кнопка LA32HNd «ПУСК-СТОП» EKF PROxima		IP40	Красно-зеленый	230	0,079	la32hnd	
24	la32hnd-24							
 <p>Возвратная, без фиксации, прямоугольная, разборная, NO+NC, с подсветкой LED</p>	Кнопка LAY5-BW8465 «I-O» EKF PROxima		IP40	Красно-зеленый	230	0,14	pbn-bw8465	

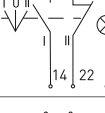
Переключатели

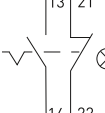
Изображение	Наименование	Схема подключения	Степень IP	Цвет	Номинальное напряжение, В	Масса нетто, кг	Артикул
 <p>Два положения, NO + NC, монолит, без подсветки</p>	Переключатель SW2C-11X/2 EKF PROxima		IP54	Черный	230	0,025	sw2c-11x/2
 <p>Три положения, 2NO, монолит, без подсветки</p>	Переключатель SW2C-20X/3 EKF PROxima						sw2c-20x/3
 <p>Два положения, длинная ручка, NO, разборный, без подсветки</p>	Переключатель BJ21 2P EKF PROxima		IP40	Черный	230	0,108	xb2-bj21
 <p>Три положения, длинная ручка, 2NO, разборный, без подсветки</p>	Переключатель BJ33 3P EKF PROxima						xb2-bj33

Изображение	Наименование	Схема подключения	Степень IP	Цвет	Номинальное напряжение, В	Масса нетто, кг	Артикул
Два положения, короткая ручка, NO, разборный, без подсветки 	Переключатель BD21 2P EKF PROxima		IP40	Черный	230	0,108	xb2-bd21
			IP65				xb2-bd21-65
Три положения, короткая ручка, 2NO, разборный, без подсветки 	Переключатель BD33 3P EKF PROxima		IP40	Черный	230	0,108	xb2-bd33
			IP65				xb2-bd33-65
Два положения, с замком, невозвратный, NO, разборный, без подсветки 	Переключатель BG21 2P EKF PROxima		IP40	Черный	230	0,108	xb2-bg21
							Три положения, с замком, невозвратный, 2NO, разборный, без подсветки 
Два положения, с замком, возвратный, NO, разборный, без подсветки 	Переключатель BG61 2P EKF PROxima		IP40	Черный	230	0,108	xb2-bg61
							Три положения, с замком, возвратный, 2NO, разборный, без подсветки 
Два положения, длинная ручка, NO+NC, разборный, без подсветки 	Переключатель ALC-22 2P EKF PROxima		IP40	Черный	230	0,068	psw-alc-2p
							Три положения, длинная ручка, NO+NC, разборный, без подсветки 
Два положения, короткая ручка, NO+NC, разборный, без подсветки 	Переключатель AC-22 2P EKF PROxima		IP40	Черный	230	0,068	psw-ac-2p
							Два положения, с замком, короткая ручка, NO+NC, разборный, без подсветки 
Два положения, короткая ручка, NO + NC, разборный, с подсветкой (неон) 	Переключатель ANC-22 2P EKF PROxima		IP40	Зеленый	230	0,068	psw-ans-2p-g-220
					400		psw-ans-2p-g-380
				Красный	24		psw-ans-2p-g-24
					230		psw-ans-2p-r-220
				Красный	400		psw-ans-2p-r-380
					24		psw-ans-2p-r-24
Три положения, короткая ручка, NO + NC, разборный, с подсветкой (неон) 	Переключатель ANC-22 3P EKF PROxima		IP40	Зеленый	230	psw-ans-3p-g-220	
					400	psw-ans-3p-g-380	
				Красный	24	psw-ans-3p-g-24	
					230	psw-ans-3p-r-220	
				Красный	400	psw-ans-3p-r-380	
					24	psw-ans-3p-r-24	
Два положения, длинная ручка, NO + NC, разборный, с подсветкой (неон) 	Переключатель ANLC-22 2P EKF PROxima		IP40	Зеленый	230	psw-anlc-2p-g-220	
					400	psw-anlc-2p-g-380	
				Красный	24	psw-anlc-2p-g-24	
					230	psw-anlc-2p-r-220	
				Желтый	400	psw-anlc-2p-r-380	
					400	psw-anlc-2p-r-24	
Три положения, длинная ручка, NO + NC, разборный, с подсветкой 	Переключатель ANLC-22 3P EKF PROxima		IP40	Зеленый	230	psw-anlc-3p-g-220	
					400	psw-anlc-3p-g-380	
				Красный	24	psw-anlc-3p-g-24	
					230	psw-anlc-3p-r-220	
				Желтый	400	psw-anlc-3p-r-380	
					400	psw-anlc-3p-r-24	
Синий	230	psw-anlc-3p-b-380					
	400	psw-anlc-3p-b-220					

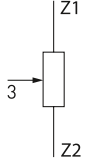
Потенциометры

Изображение	Наименование	Схема подключения	Степень IP	Цвет	Ном. напряжение, В	Масса нетто, кг	Артикул
 Пластиковый корпус, монолит, 5 кОм	Потенциометр EKF PROxima		IP65	Черный	24	0,0199	PT22-05K
 Пластиковый корпус, монолит, 10 кОм							PT22-10K

ТЕХНИЧЕСКИЕ ХАРАКТЕРИСТИКИ

Параметры	Значения									
	переменный (AC)					постоянный (DC)				
Номинальное рабочее напряжение частотой 50 Гц, В	660	400	230	110	48	440	230	110	48	24
Номинальный рабочий ток контактов, А:										
Категория применения AC-12	2,5	4,5	7,5	10	10					
Категория применения AC-15	1,5	2,5	4,5	6	6					
Категория применения DC-12						0,6	1,3	2,5	5	10
Категория применения DC-15						0,1	0,3	0,6	1,3	2,5
Номинальное напряжение изоляции, Ui, В	660									
Механическая износостойкость, циклов В-О, ×10 ⁴	Кнопки с ключом и кнопки с фиксацией – 10. Все остальные исполнения – 60									
Монтажное отверстие Ø, мм	22									
Диапазон рабочих температур, °С	От -10 до +40									

Габаритные и установочные размеры

Светосигнальная арматура AD16-22HS ED16-22

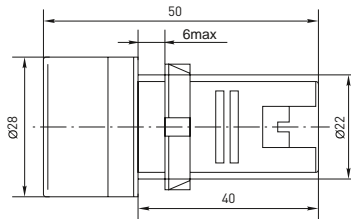

Светосигнальная арматура AD16-16S

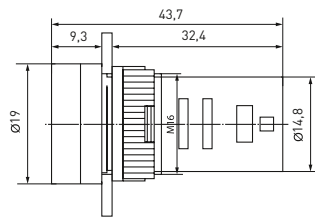

Светосигнальная арматура BV

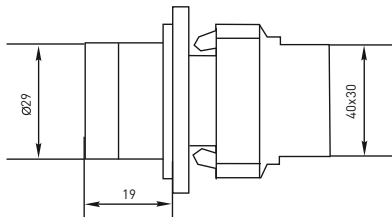

Кнопки управления SW2C-11 SW2C-10D

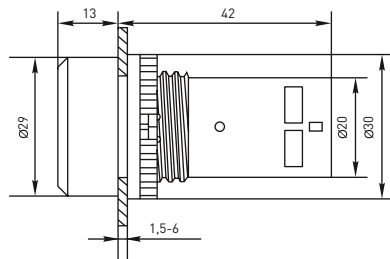

Кнопка управления ВА

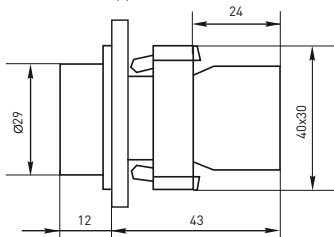

Кнопки управления SW2C-MD SW2C-11MZ

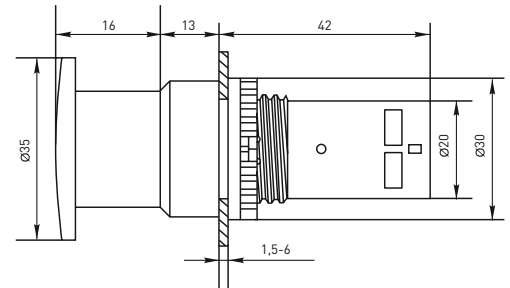

Кнопка управления ABLFS-22 Переключатель AKS-22

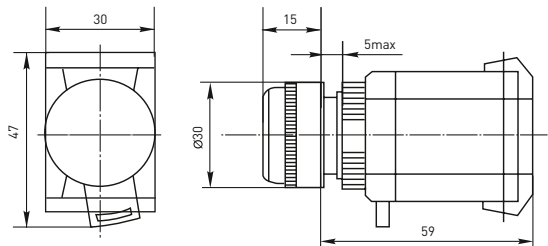

Кнопки управления BS542, BC42

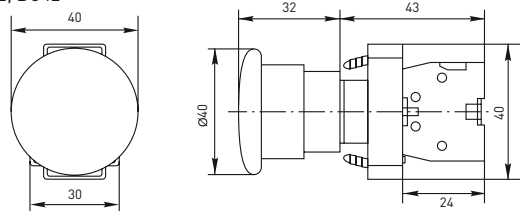

Кнопки управления AEA-22, AEAL-22, AE-22, AELA-22, ANE-22

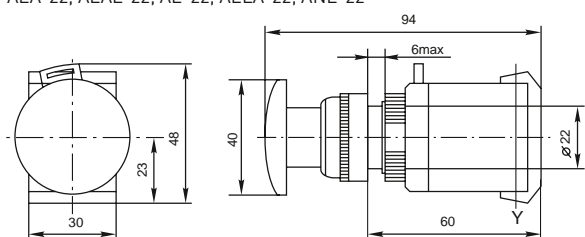

Кнопки управления APBB-22N, AS-22N

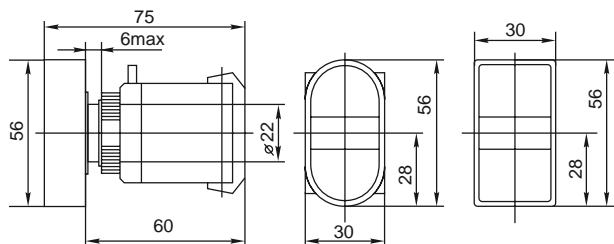

Кнопка управления LA32HN

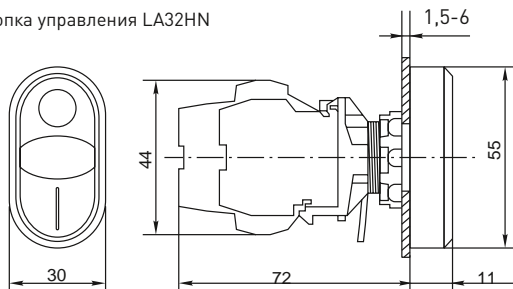

Кнопка LAY5-BW8465

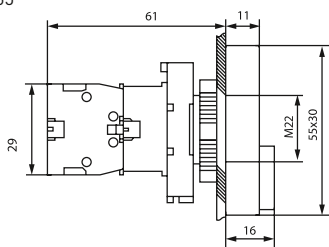

Переключатели SW2C-11X/2, SW2C-20X/3

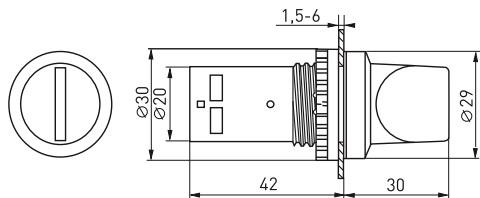

Переключатели ВJ21 2P, ВJ33 3P, BD21 2P, BD33 3P

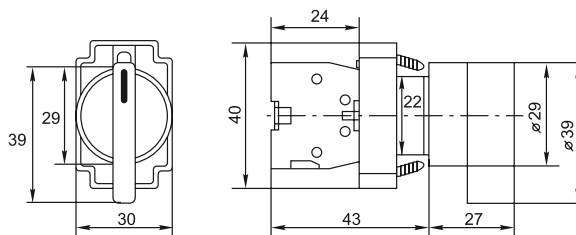

Переключатели BG21 2P, BG3 3P, BG61 2P, BG73 3P

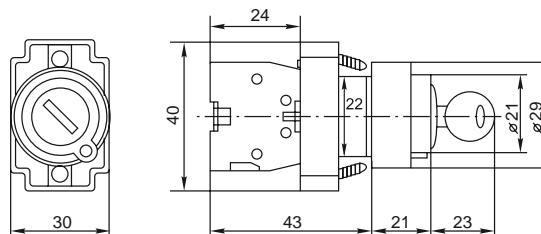

Переключатели ALC-22, ANLC-22

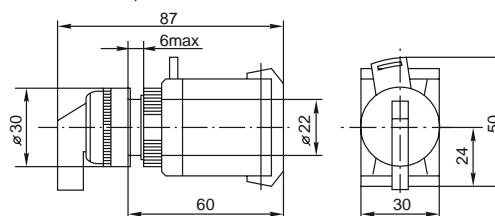

Переключатели ANC-22, AC-22

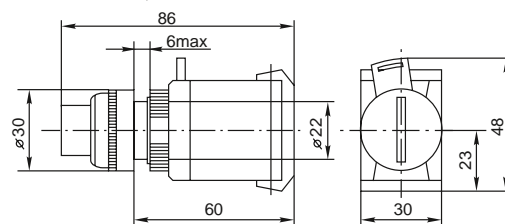

Потенциометр

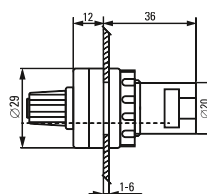

Дополнительные устройства для кнопок и переключателей EKF PROxima

Изображение	Наименование	Особенности исполнения	Цвет	Номинальное напряжение, В	Масса нетто, кг	Артикул
	Лампа сменная неоновая BA9S EKF PROxima	Неон	Белый	220	0,003	la-220
				380		la-380
				24		la-24
	Лампа сменная светодиодная BA9S EKF PROxima	LED	Белый	230	0,003	BA9SA/W-220V
				24	0,003	BA9SA/W-24V
	Дополнительный контакт XB-2 NC EKF PROxima	Нормально закрытый (размыкающий)	Красный	-	0,012	pbn-xb-2-nc
	Дополнительный контакт XB-2 NO EKF PROxima	Нормально открытый (замыкающий)	Зеленый			pbn-xb-2-no
	Дополнительный контакт NC EKF PROxima	Нормально закрытый (размыкающий)	Бордовый			pbn-01-r
	Дополнительный контакт NO EKF PROxima	Нормально открытый (замыкающий)	Черный			pbn-02-b

Изображение	Наименование	Особенности исполнения	Цвет	Масса нетто, кг	Артикул
	Держатель маркировки LH 10 × 25мм EKF PROxima	Размер окошка: 10 × 25мм	Черный	0,003	lh-10-25
	Держатель маркировки LH 20 × 25мм EKF PROxima	Размер окошка: 20 × 25мм	Черный		lh-20-25
	Силиконовый колпачок для кнопок SW2C EKF PROxima	-	Белый	0,010	pe-22a
	Силиконовый колпачок для кнопок APBV EKF PROxima			0,010	pe-22b
	Силиконовый колпачок для кнопок AS EKF PROxima			0,010	pe-22f
	Заглушка для отверстия 22 мм EKF PROxima	Пластиковая, 22 мм	Серый	0,005	pb-22
	Адаптер для установки на DIN-рейку EKF PROxima	Диаметр отверстия 22 мм	Белый	0,015	adp-22
	Модуль для фиксации контактов XB2 EKF PROxima	Для кнопок BA, кнопка «ГРИБ» BS и BS	Черный	0,02	pbn-fix
	Защитный кожух для кнопок с крышкой для пломбировки EKF PROxima	Диаметр отверстия 22 мм	Желтый	0,032	scep-1
	Защитный кожух для кнопок аварийной остановки С-образный EKF PROxima	Диаметр отверстия 22 мм	Желтый	0,023	scep-c
	Защитный кожух для кнопок аварийной остановки П-образный EKF PROxima	Диаметр отверстия 22 мм	Желтый	0,023	scep-p

Подключение дополнительных устройств

Наименование	Дополнительные устройства
Лампа сигнальная ENS-22 EKF PROxima	Лампа сменная неоновая BA9S / Держатель маркировки LH 10 × 25 мм / Держатель маркировки LH 20 × 25 мм
Светодиодная матрица AD16-22HS EKF PROxima	Лампа сменная неоновая BA9S / Держатель маркировки LH 10 × 25 мм / Держатель маркировки LH 20 × 25 мм
Лампа сигнальная BV EKF PROxima	Лампа сменная неоновая BA9S / Дополнительный контакт XB-2 NC красный / Дополнительный контакт XB-2 NO зеленый / Держатель маркировки LH 10 × 25 мм / Держатель маркировки LH 20 × 25 мм
Кнопка SW2C-10D EKF PROxima	Лампа сменная неоновая BA9S / Держатель маркировки LH 10 × 25 мм / Держатель маркировки LH 20 × 25 мм
Кнопка SW2C-MD «ГРИБ» EKF PROxima	Лампа сменная неоновая BA9S / Держатель маркировки LH 10 × 25 мм / Держатель маркировки LH 20 × 25 мм
Кнопка BA EKF PROxima	Дополнительный контакт XB-2 NC красный / Дополнительный контакт XB-2 NO зеленый / Держатель маркировки LH 10 × 25 мм / Держатель маркировки LH 20 × 25 мм
Кнопка BS542 «ГРИБ» EKF PROxima	Дополнительный контакт XB-2 NC красный / Дополнительный контакт XB-2 NO зеленый / Держатель маркировки LH 10 × 25 мм / Держатель маркировки LH 20 × 25 мм EKF
Кнопка BC42 «ГРИБ» EKF PROxima	Дополнительный контакт XB-2 NC красный / Дополнительный контакт XB-2 NO зеленый / Держатель маркировки LH 10 × 25 мм / Держатель маркировки LH 20 × 25 мм EKF
Кнопка AEA-22 «ГРИБ» EKF PROxima	Дополнительный контакт NC бордовый / Дополнительный контакт NO черный / Держатель маркировки LH 10 × 25 мм / Держатель маркировки LH 20 × 25 мм
Кнопка AE-22 «ГРИБ» EKF PROxima	Дополнительный контакт NC бордовый / Дополнительный контакт NO черный / Держатель маркировки LH 10 × 25 мм / Держатель маркировки LH 20 × 25 мм EKF
Кнопка AELA-22 «ГРИБ» EKF PROxima	Лампа сменная неоновая BA9S / Дополнительный контакт NC бордовый / Дополнительный контакт NO черный / Держатель маркировки LH 10 × 25 мм / Держатель маркировки LH 20 × 25 мм
Кнопка APBV-22N «ПУСК-СТОП» EKF PROxima	Лампа сменная неоновая BA9S / Дополнительный контакт NC бордовый / Дополнительный контакт NO черный / Держатель маркировки LH 10 × 25 мм / Держатель маркировки LH 20 × 25 мм
Кнопка LA32HN «ПУСК-СТОП» EKF PROxima	Лампа сменная неоновая BA9S / Держатель маркировки LH 10 × 25 мм / Держатель маркировки LH 20 × 25 мм
Переключатель BJ EKF PROxima	Дополнительный контакт XB-2 NC красный / Дополнительный контакт XB-2 NO зеленый / Держатель маркировки LH 10 × 25 мм / Держатель маркировки LH 20 × 25 мм
Переключатель BD EKF PROxima	Дополнительный контакт XB-2 NC красный / Дополнительный контакт XB-2 NO зеленый / Держатель маркировки LH 10 × 25 мм / Держатель маркировки LH 20 × 25 мм
Переключатель BG EKF PROxima	Дополнительный контакт XB-2 NC красный / Дополнительный контакт XB-2 NO зеленый / Держатель маркировки LH 10 × 25 мм / Держатель маркировки LH 20 × 25 мм
Переключатель ANC-22 EKF PROxima	Лампа сменная неоновая BA9S / Дополнительный контакт NC бордовый / Дополнительный контакт NO черный / Держатель маркировки LH 10 × 25 мм / Держатель маркировки LH 20 × 25 мм
Переключатель ANLC-22 EKF PROxima	Лампа сменная неоновая BA9S / Дополнительный контакт NC бордовый / Дополнительный контакт NO черный / Держатель маркировки LH 10 × 25 мм EKF / Держатель маркировки LH 20 × 25 мм EKF

ТЕХНИЧЕСКИЕ ХАРАКТЕРИСТИКИ
Габаритные и установочные размеры

Дополнительный контакт NC

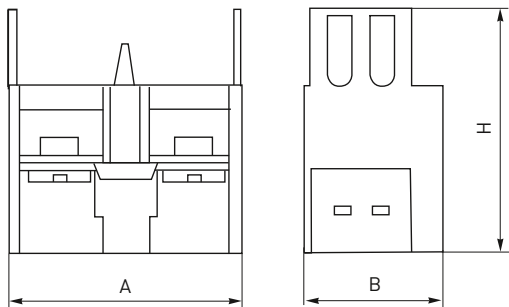

Параметры	Размеры, мм		
	A	B	H
NC бордовый	30	18,5	31
NO черный	30	18,5	31
XB-2 NC красный	40	15	24
XB-2 NO зеленый	40	15	24

Адаптер для установки на DIN-рейку



Особенности эксплуатации и монтажа

Схема сборки светосигнальной аппаратуры серии BA, BJ, BG, BD, BV, BS542, BC42 с металлическим основанием.

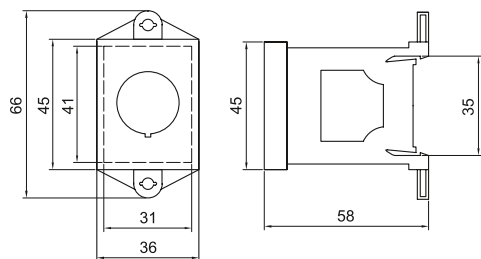
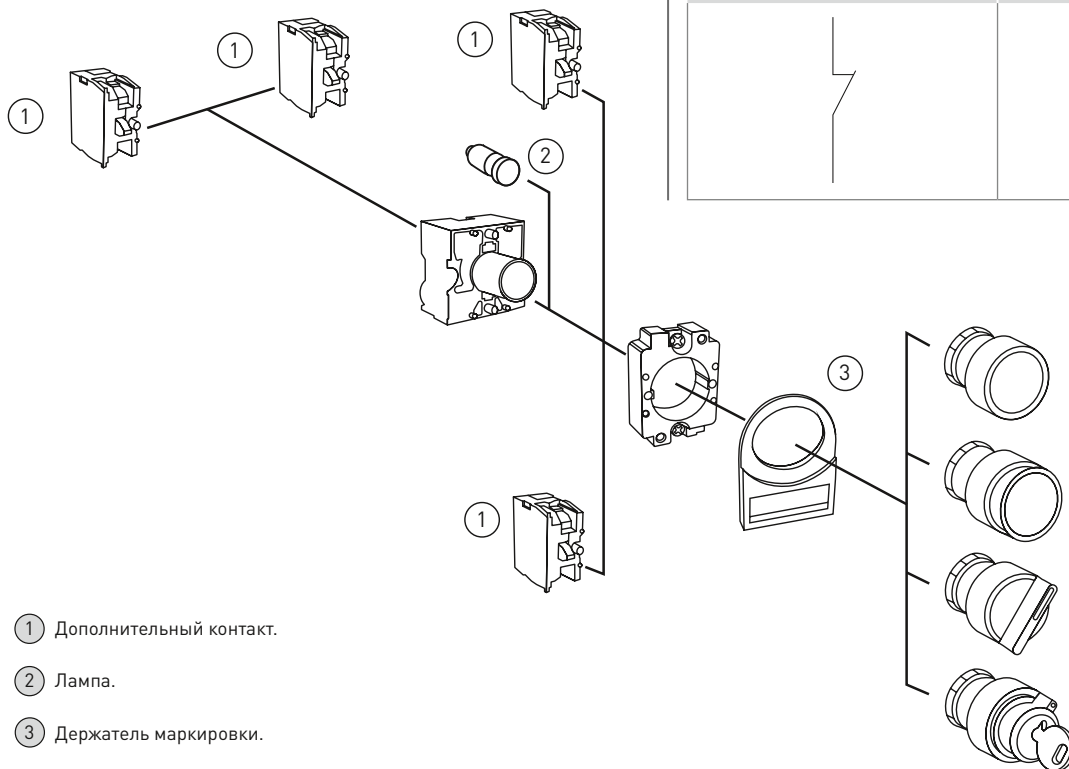
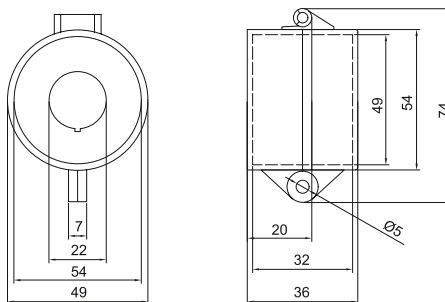

- ① Дополнительный контакт.
- ② Лампа.
- ③ Держатель маркировки.

Защитный кожух для кнопок с крышкой для пломбировки



Защитный кожух для кнопок аварийной остановки С-образный

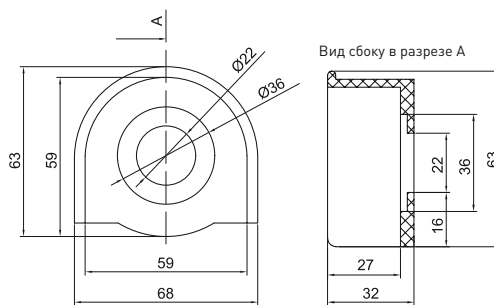

Защитный кожух для кнопок аварийной остановки П-образный

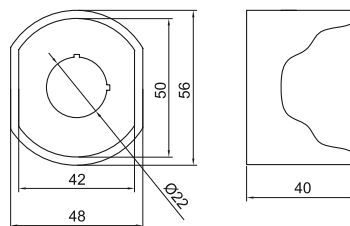
Типовые схемы подключения
