

КНОПКИ, КНОПОЧНЫЕ ПОСТЫ, ПЕРЕКЛЮЧАТЕЛИ, СВЕТОСИГНАЛЬНАЯ АРМАТУРА

Светосигнальная арматура, кнопки управления и переключатели EKF PROxima

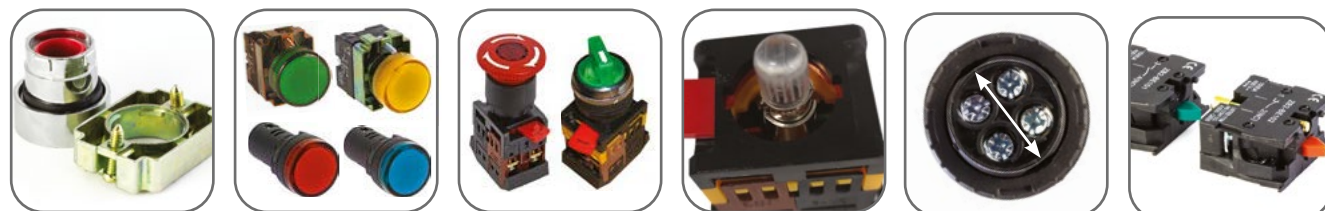

Аппаратура управления предназначена для оперативного управления технологическим оборудованием и индикации состояния электрических цепей. Аппаратура применяется в электрических цепях переменного тока частотой 50/60 Гц с напряжением до 660 В и постоянным напряжением до 400 В; устанавливается, например, в постах кнопочных, вводно-распределительных устройствах, устройствах автоматического включения резерва, станциях управления электрическими приводами и т. п.



Универсальная разборная конструкция позволяет быстро монтировать изделия

Широкий ассортимент светосигнальной арматуры различных цветов, форм светофильтров, источников света, материалов и исполнения



Широкий ассортимент кнопок и переключателей различных цветов, количества и типа контактов, характера коммутации, материалов и исполнения ручек управления



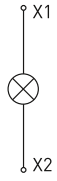

Быстрая и удобная замена лампы подсветки

Изделия имеют посадочные размеры, равные 22 и 16 мм





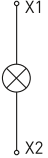





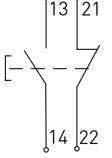

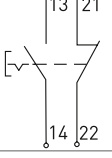
Возможность использования дополнительных размыкающих и замыкающих контактов

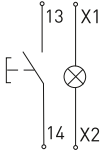
Светосигнальная арматура











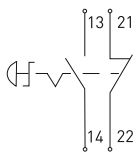

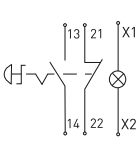
| Изображение | Наименование | Схема подключения | Степень IP | Цвет | Ном. напряжение, В | Масса нетто, кг | Артикул |
|---|--|---|------------|---------|--------------------|-----------------|-------------------|
|  <p>Пластиковый корпус. Плоский светофильтр, 22 мм Монолит</p> | Светодиодная матрица AD16-22HS EKF PROxima |  | IP54 | Белый | 230 | 0,027 | ledm-ad16-w |
| | | | | | 12 | | ledm-ad16-w-12 |
| | | | | | 24 | | ledm-ad16-w-24 |
| | | | | Желтый | 400 | | ledm-ad16-w-400 |
| | | | | | 230 | | ledm-ad16-o |
| | | | | | 12 | | ledm-ad16-y-12 |
| | | | | Зеленый | 24 | | ledm-ad16-o-24 |
| | | | | | 400 | | ledm-ad16-o-400 |
| | | | | | 230 | | ledm-ad16-g |
| | | | | Красный | 12 | | ledm-ad16-g-12 |
| | | | | | 24 | | ledm-ad16-g-24 |
| | | | | | 400 | | ledm-ad16-g-400 |
| Синий | 230 | ledm-ad16-r | | | | | |
| | 12 | ledm-ad16-r-12 | | | | | |
| | 24 | ledm-ad16-r-24 | | | | | |
|  <p>Пластиковый корпус. Плоский фильтр, 16 мм</p> | Светодиодная матрица AD16-16HS EKF PROxima | | IP65 | Белый | 230 AC | 0,027 | ledm-ad16-w-65 |
| | | | | | 24 DC | | ledm-ad16-w-24-65 |
| | | | | | 230 AC | | ledm-ad16-y-65 |
| | | | | Желтый | 24 DC | | ledm-ad16-y-24-65 |
| | | | | | 230 AC | | ledm-ad16-g-65 |
| | | | | | 24 DC | | ledm-ad16-g-24-65 |
| | | | | Зеленый | 230 AC | | ledm-ad16-r-65 |
| | | | | | 24 DC | | ledm-ad16-r-24-65 |
| | | | | | 230 AC | | ledm-ad16-b-65 |
| | | | | Синий | 24 DC | | ledm-ad16-b-24-65 |
| | | | | | 230 | | ledm-ad16-16-w |
| | | | | | 24 | | ledm-ad16-24-w |
| Красный | 230 | ledm-ad16-16-r | | | | | |
| | 24 | ledm-ad16-24-r | | | | | |
| | 230 | ledm-ad16-16-y | | | | | |
| | 24 | ledm-ad16-24-y | | | | | |
| | 230 | ledm-ad16-16-b | | | | | |
| Синий | 24 | ledm-ad16-24-b | | | | | |
| | 230 | ledm-ad16-16-g | | | | | |
| Зеленый | 24 | ledm-ad16-24-g | | | | | |

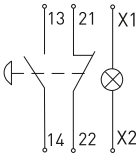
| Изображение | Наименование | Схема подключения | Степень IP | Цвет | Номинальное напряжение, В | Масса нетто, кг | Артикул |
|--|--|---|------------|---------|---------------------------|-----------------|---------------|
|  Пластиковый корпус со световой индикацией 80-85Д6 | Оповещатель звуковой ED16-22BM EKF PROxima | | IP40 | Черный | 24 | 0,025 | ed16-22bm-24 |
| | | | | | 230 | | ed16-22bm |
| | | | | Красный | 24 | 0,027 | ed16-22bms-24 |
| | | | | | 230 | | ed16-22bms |
|  Пластиковый корпус, монолит, цифровая индикация напряжения | Индикатор значения напряжения ED16-22VD EKF PROxima | | IP54 | Желтый | 70-500 | 0,0199 | ed16-22vd-y |
| | | | | Зеленый | | | ed16-22vd-g |
| | | | | Красный | | | ed16-22vd-r |
|  Металлический разборный корпус. Цилиндрический светофильтр. Разборная | Лампа сигнальная BV EKF PROxima |  | IP54 | Желтый | 230 | 0,105 | xb2-bv65 |
| | | | | | 24 | | xb2-bv65-24 |
| | | | | Зеленый | 230 | | xb2-bv63 |
| | | | | | 24 | | xb2-bv63-24 |
| | | | | Красный | 230 | | xb2-bv64 |
| | | | | | 24 | | xb2-bv64-24 |
|  Пластиковый корпус, монолит, цифровая индикация тока и напряжения | Индикатор значения тока и напряжения ED16-22AVD 100A EKF PROxima | | IP54 | Желтый | 70-500 | 0,0199 | ed16-22avd-y |
| | | | | Зеленый | | | ed16-22avd-g |
| | | | | Красный | | | ed16-22avd-r |
|  Пластиковый корпус, монолит, цифровая индикация температуры | Индикатор значения температуры ED16-22C EKF PROxima | | IP54 | Белый | 230 | 0,0199 | ed16-22c-w |



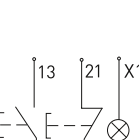

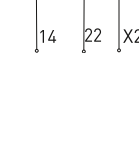

Кнопки управления



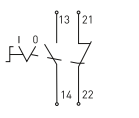

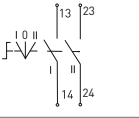

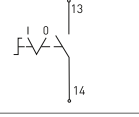

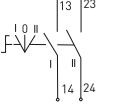

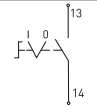
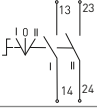

| Изображение | Наименование | Схема подключения | Степень IP | Цвет | Номинальное напряжение, В | Масса нетто, кг | Артикул |
|---|-----------------------------|---|------------|---------|---------------------------|-----------------|--------------|
|  Возвратная без фиксации, монолит, NO + NC, без подсветки | Кнопка SW2C-11s EKF PROxima |  | IP54 | Черный | 230 | 0,020 | sw2c-11s |
| | | | | Желтый | | | sw2c-11s-y |
| | | | | Зеленый | | | sw2c-11s-g |
| | | | | Красный | | | sw2c-11s-r |
| | | | | Синий | | | sw2c-11s-b |
|  С фиксацией, монолит, NO+NC, без подсветки | Кнопка SW2C-11f EKF PROxima |  | IP54 | Зеленый | 230 | 0,020 | sw2c-11f-g |
| | | | | Красный | | | sw2c-11f-r |
| | | | | Желтый | | | sw2c-11f-y |
| | | | | Черный | | | sw2c-11f |
|  Возвратная без фиксации, монолит, NO, с подсветкой | Кнопка SW2C-10D EKF PROxima |  | IP54 | Желтый | 230 | 0,020 | sw2c-md-y |
| | | | | | 24 | | sw2c-md-y-24 |
| | | | | Зеленый | 230 | | sw2c-md-g |
| | | | | | 24 | | sw2c-md-g-24 |
| | | | | Красный | 230 | | sw2c-md-r |
| | | | | | 24 | | sw2c-md-r-24 |
|  Возвратная без фиксации, разборная, NO, без подсветки | Кнопка BA EKF PROxima |  | IP40 | Красный | 230 | 0,105 | xb2-ba41 |
| | | | | Желтый | | | xb2-ba51 |
| | | | | Зеленый | | | xb2-ba31 |
| | | | | Синий | | | xb2-ba61 |
| | | | | Черный | | | xb2-ba21 |
|  Возвратная без фиксации, разборная, NC, без подсветки | Кнопка BA EKF PROxima |  | IP40 | Красный | 230 | 0,105 | xb2-ba42 |
| | | | | | | | |
|  Возвратная без фиксации, разборная, NO, без подсветки | Кнопка BA EKF PROxima |  | IP65 | Красный | 230 | 0,105 | xb2-b41-65 |
| | | | | Желтый | | | xb2-ba51-65 |
| | | | | Зеленый | | | xb2-ba31-35 |
| | | | | Синий | | | xb2-ba61-65 |
| | | | | Черный | | | xb2-ba21-65 |
|  Возвратная без фиксации, разборная, NC, без подсветки | Кнопка BA EKF PROxima |  | IP65 | Красный | 230 | 0,105 | xb2-ba42-65 |

| Изображение | Наименование | Схема подключения | Степень IP | Цвет | Номинальное напряжение, В | Масса нетто, кг | Артикул |
|--|-------------------------------------|-------------------|------------|---------|---------------------------|-----------------|-----------------|
| <p>Возвратная без фиксации, монолит, NO, с подсветкой (неоновая лампа)</p> | Кнопка SW2C-MD «ГРИБ» EKF PROxima | | IP54 | Зеленый | 230 | 0,025 | sw2c-md-gg |
| | | | | | 24 | | sw2c-md-gg-24 |
| <p>Возвратная без фиксации, монолит, NC, с подсветкой (неоновая лампа)</p> | Кнопка SW2C-MD «ГРИБ» EKF PROxima | | IP54 | Красный | 230 | 0,025 | sw2c-md-rr |
| | | | | | 24 | | sw2c-md-rr-24 |
| <p>Поворотная с фиксацией, монолит, NO + NC, без подсветки</p> | Кнопка SW2C-11MZ «ГРИБ» EKF PROxima | | IP40 | Красный | 230 | 0,025 | sw2c-mz-r |
| <p>Возвратная без фиксации, разборная, NO, с подсветкой (светодиодная лампа)</p> | Кнопка BA с подсветкой EKF PROxima | | IP40 | Белый | 230 AC | 0,105 | xb2-bw21-230 |
| | | | | Желтый | 24 DC | | xb2-bw21-24 |
| | | | | | 230 AC | | xb2-bw51-230 |
| | | | | 24 DC | xb2-bw51-24 | | |
| Зеленый | 230 AC | xb2-bw31-230 | | | | | |
| | 24 DC | xb2-bw31-24 | | | | | |
| Синий | 230 AC | xb2-bw61-230 | | | | | |
| | 24 DC | xb2-bw61-24 | | | | | |
| <p>Возвратная без фиксации, разборная, NC, с подсветкой (светодиодная лампа)</p> | Кнопка BA с подсветкой EKF PROxima | | IP40 | Красный | 230 AC | 0,105 | xb2-bw42-230 |
| | | | | | 24 DC | | xb2-bw42-24 |
| <p>Возвратная без фиксации, разборная, NO, с подсветкой (светодиодная лампа)</p> | Кнопка BA с подсветкой EKF PROxima | | IP65 | Желтый | 230 AC | 0,105 | xb2-bw51-230-65 |
| | | | | | 24 DC | | xb2-bw51-24-65 |
| | | | | Зеленый | 230 AC | | xb2-bw31-230-65 |
| | | | | | 24 DC | | xb2-bw31-24-65 |
| Синий | 230 AC | xb2-bw61-230-65 | | | | | |
| | 24 DC | xb2-bw61-24-65 | | | | | |
| <p>Поворотная с фиксацией, разборная, NC, без подсветки</p> | Кнопка BS542 «ГРИБ» EKF PROxima | | IP40 | Красный | 230 | 0,108 | xb2-bs542 |
| | | | IP65 | | | | xb2-bs542-65 |
| <p>Возвратная без фиксации, разборная, NC, без подсветки</p> | Кнопка BS42 «ГРИБ» EKF PROxima | | IP40 | Красный | 230 | 0,108 | xb2-bc42 |
| | | | IP65 | | | | xb2-bc2-65 |
| <p>Возвратная без фиксации, разборная, NO + NC, без подсветки</p> | Кнопка AEA-22 «ГРИБ» EKF PROxima | | IP40 | Белый | 230 | 0,095 | pbn-aea-w |
| | | | | Желтый | | | pbn-aea-o |
| | | | | Зеленый | | | pbn-aea-g |
| | | | | Красный | | | pbn-aea-r |
| <p>С фиксацией, разборная, NO+NC, без подсветки</p> | Кнопка AEAL-22 «ГРИБ» EKF PROxima | | IP40 | Красный | 230 | 0,105 | pbn-aeal-r |
| | | | | | | | Синий |

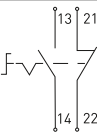
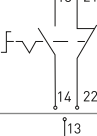
| Изображение | Наименование | Схема подключения | Степень IP | Цвет | Номинальное напряжение, В | Масса нетто, кг | Артикул | |
|--|---|---|------------|----------------|---------------------------|-----------------|-----------------|-----------------|
|  <p>Поворотная с фиксацией, разборная, NO + NC, без подсветки</p> | Кнопка AE-22 «ГРИБ» EKF PROxima |  | IP40 | Красный | 230 | 0,105 | pbn-ae | |
|  <p>Поворотная с фиксацией, разборная, NO+NC, с подсветкой</p> | Кнопка ANE-22 «ГРИБ» EKF PROxima |  | | | | | | 0,015 |
|  <p>Возвратная без фиксации, разборная, NO + NC, с подсветкой (неон)</p> | Кнопка AELA-22 «ГРИБ» EKF PROxima |  | IP40 | Белый | 230 | 0,095 | pbn-aela-1w-220 | |
| | | | | | 24 | | pbn-aela-1w-24 | |
| | | | | | 400 | | pbn-aela-1w-380 | |
| | | | | | Желтый | | 230 | pbn-aela-1o-220 |
| | | | | | | | 24 | pbn-aela-1o-24 |
| | | | | | | | 230 | pbn-aela-1g-220 |
| | | | | | Зеленый | | 400 | pbn-aela-1g-380 |
| | | | | | | | 24 | pbn-aela-1g-24 |
| | | | | | | | 230 | pbn-aela-1r-220 |
| | | | | | Красный | | 400 | pbn-aela-1r-380 |
| | | | | | | | 24 | pbn-aela-1r-24 |
| | | | | | Синий | | 230 | pbn-aela-1b-220 |
| 24 | pbn-aela-1b-24 | | | | | | | |
|  <p>Возвратная, без фиксации, овальная, разборная, NO + NC, с подсветкой (неон)</p> | Кнопка APBB-22N «ПУСК-СТОП» EKF PROxima |  | IP40 | Красно-зеленый | 230 | 0,068 | pbn-apbb-o | |
| 24 | pbn-apbb-o-24 | | | | | | | |
|  <p>Возвратная, без фиксации, прямоугольная, разборная, NO + NC, с подсветкой (неон)</p> | Кнопка AS-22N «ПУСК-СТОП» EKF PROxima |  | IP40 | Красно-зеленый | 230 | 0,068 | pbn-as-rec | |
| 24 | pbn-as-rec-24 | | | | | | | |
|  <p>Возвратная, без фиксации, овальная, разборная, NO + NC, с подсветкой (светодиодная матрица)</p> | Кнопка LA32HNd «ПУСК-СТОП» EKF PROxima |  | IP40 | Красно-зеленый | 230 | 0,079 | la32hnd | |
| 24 | la32hnd-24 | | | | | | | |
|  <p>Возвратная, без фиксации, прямоугольная, разборная, NO+NC, с подсветкой LED</p> | Кнопка LAY5-BW8465 «I-O» EKF PROxima |  | IP40 | Красно-зеленый | 230 | 0,14 | pbn-bw8465 | |

Переключатели

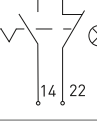
| Изображение | Наименование | Схема подключения | Степень IP | Цвет | Номинальное напряжение, В | Масса нетто, кг | Артикул |
|--|--------------------------------------|---|------------|--------|---------------------------|-----------------|------------|
|  <p>Два положения, NO + NC, монолит, без подсветки</p> | Переключатель SW2C-11X/2 EKF PROxima |  | IP54 | Черный | 230 | 0,025 | sw2c-11x/2 |
|  <p>Три положения, 2NO, монолит, без подсветки</p> | Переключатель SW2C-20X/3 EKF PROxima |  | | | | | sw2c-20x/3 |
|  <p>Два положения, длинная ручка, NO, разборный, без подсветки</p> | Переключатель BJ21 2P EKF PROxima |  | IP40 | Черный | 230 | 0,108 | xb2-bj21 |
|  <p>Три положения, длинная ручка, 2NO, разборный, без подсветки</p> | Переключатель BJ33 3P EKF PROxima |  | | | | | xb2-bj33 |

| Изображение | Наименование | Схема подключения | Степень IP | Цвет | Номинальное напряжение, В | Масса нетто, кг | Артикул |
|---|---|---|------------|---|---------------------------|-----------------|---|
|  <p>Два положения, короткая ручка, NO, разборный, без подсветки</p> | Переключатель BD21 2P EKF PROxima |  | IP40 | Черный | 230 | 0,108 | xb2-bd21 |
| | | | IP65 | | | | xb2-bd21-65 |
|  <p>Три положения, короткая ручка, 2NO, разборный, без подсветки</p> | Переключатель BD33 3P EKF PROxima |  | IP40 | Черный | 230 | 0,108 | xb2-bd33 |
| | | | IP65 | | | | xb2-bd33-65 |
|  <p>Два положения, с замком, невозвратный, NO, разборный, без подсветки</p> | Переключатель BG21 2P EKF PROxima |  | IP40 | Черный | 230 | 0,108 | xb2-bg21 |
| | | | | | | |  <p>Три положения, с замком, невозвратный, 2NO, разборный, без подсветки</p> |
|  <p>Два положения, с замком, возвратный, NO, разборный, без подсветки</p> | Переключатель BG61 2P EKF PROxima |  | IP40 | Черный | 230 | 0,108 | |
| | | | | | | |  <p>Три положения, с замком, возвратный, 2NO, разборный, без подсветки</p> |
|  <p>Два положения, длинная ручка, NO+NC, разборный, без подсветки</p> | Переключатель ALC-22 2P EKF PROxima |  | IP40 | Черный | 230 | 0,068 | |
| | | | | | | |  <p>Три положения, длинная ручка, NO+NC, разборный, без подсветки</p> |
|  <p>Два положения, короткая ручка, NO+NC, разборный, без подсветки</p> | Переключатель AC-22 2P EKF PROxima |  | IP40 | Черный | 230 | 0,068 | |
| | | | | | | |  <p>Два положения, с замком, короткая ручка, NO+NC, разборный, без подсветки</p> |
|  <p>Два положения, короткая ручка, NO + NC, разборный, с подсветкой (неон)</p> | Переключатель ANC-22 2P EKF PROxima |  | IP40 | Зеленый Красный | 230 | 0,068 | |
| | | | | | | | psw-ans-2p-g-380 |
| | | | | | | | psw-ans-2p-g-24 |
| | | | | | | | psw-ans-2p-r-220 |
| | | | | | | | psw-ans-2p-r-380 |
| | | | | | | | psw-ans-2p-r-24 |
|  <p>Три положения, короткая ручка, NO + NC, разборный, с подсветкой (неон)</p> | Переключатель ANC-22 3P EKF PROxima |  | IP40 | Зеленый Красный | 230 | 0,068 | psw-ans-3p-g-220 |
| | | | | | | | psw-ans-3p-g-380 |
| | | | | | | | psw-ans-3p-g-24 |
| | | | | | | | psw-ans-3p-r-220 |
| | | | | | | | psw-ans-3p-r-380 |
| | | | | | | | psw-ans-3p-r-24 |
|  <p>Два положения, длинная ручка, NO + NC, разборный, с подсветкой (неон)</p> | Переключатель ANLC-22 2P EKF PROxima |  | IP40 | Зеленый Красный Желтый Синий | 230 | 0,068 | psw-anlc-2p-g-220 |
| | | | | | | | psw-anlc-2p-g-380 |
| | | | | | | | psw-anlc-2p-g-24 |
| | | | | | | | psw-anlc-2p-r-220 |
| | | | | | | | psw-anlc-2p-r-380 |
| | | | | | | | psw-anlc-2p-r-24 |
|  <p>Три положения, длинная ручка, NO + NC, разборный, с подсветкой</p> | Переключатель ANLC-22 3P EKF PROxima |  | IP40 | Зеленый Красный Желтый Синий | 230 | 0,068 | psw-anlc-3p-g-220 |
| | | | | | | | psw-anlc-3p-g-380 |
| | | | | | | | psw-anlc-3p-g-24 |
| | | | | | | | psw-anlc-3p-r-220 |
| | | | | | | | psw-anlc-3p-r-380 |
| | | | | | | | psw-anlc-3p-r-24 |

Потенциометры

| Изображение | Наименование | Схема подключения | Степень IP | Цвет | Ном. напряжение, В | Масса нетто, кг | Артикул |
|--|--------------------------|---|------------|--------|--------------------|-----------------|----------|
|  Пластиковый корпус, монолит, 5 кОм | Потенциометр EKF PROxima |  | IP65 | Черный | 24 | 0,0199 | PT22-05K |
|  Пластиковый корпус, монолит, 10 кОм | | | | | | | PT22-10K |

ТЕХНИЧЕСКИЕ ХАРАКТЕРИСТИКИ

| Параметры | Значения | | | | | | | | | |
|--|--|-----|-----|-----|----|-----------------|-----|-----|-----|-----|
| | переменный (AC) | | | | | постоянный (DC) | | | | |
| Номинальное рабочее напряжение частотой 50 Гц, В | 660 | 400 | 230 | 110 | 48 | 440 | 230 | 110 | 48 | 24 |
| Номинальный рабочий ток контактов, А: | | | | | | | | | | |
| Категория применения AC-12 | 2,5 | 4,5 | 7,5 | 10 | 10 | | | | | |
| Категория применения AC-15 | 1,5 | 2,5 | 4,5 | 6 | 6 | | | | | |
| Категория применения DC-12 | | | | | | 0,6 | 1,3 | 2,5 | 5 | 10 |
| Категория применения DC-15 | | | | | | 0,1 | 0,3 | 0,6 | 1,3 | 2,5 |
| Номинальное напряжение изоляции, Ui, В | 660 | | | | | | | | | |
| Механическая износостойкость, циклов В-О, ×10 ⁴ | Кнопки с ключом и кнопки с фиксацией – 10. Все остальные исполнения – 60 | | | | | | | | | |
| Монтажное отверстие Ø, мм | 22 | | | | | | | | | |
| Диапазон рабочих температур, °С | От -10 до +40 | | | | | | | | | |

Габаритные и установочные размеры

Светосигнальная арматура AD16-22HS ED16-22

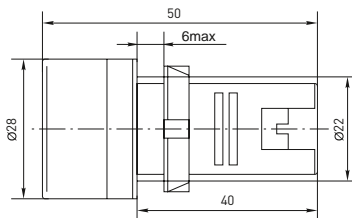

Светосигнальная арматура AD16-16S

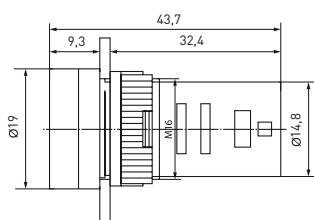

Светосигнальная арматура BV

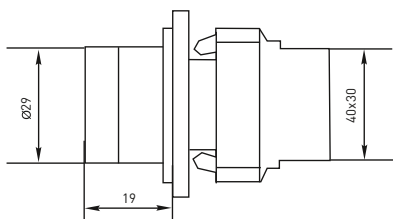

Кнопки управления SW2C-11 SW2C-10D

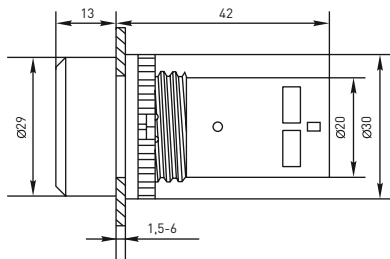

Кнопка управления BA

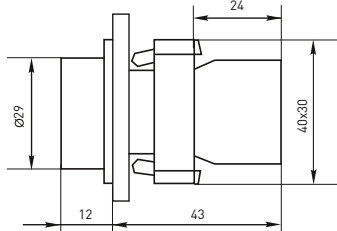

Кнопки управления SW2C-MD SW2C-11MZ

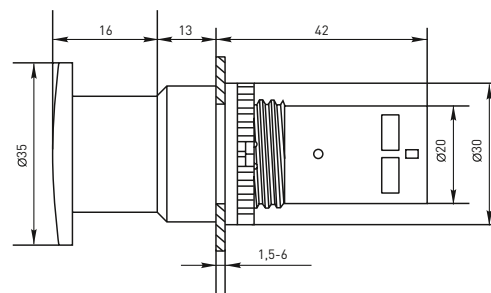

Кнопка управления ABLFS-22 Переключатель AKS-22

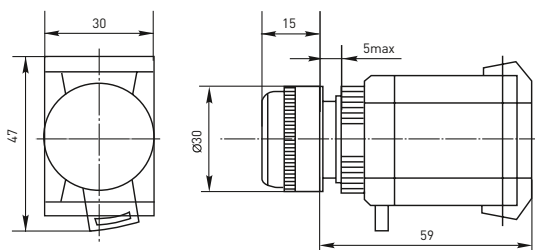

Кнопки управления BS542, BC42

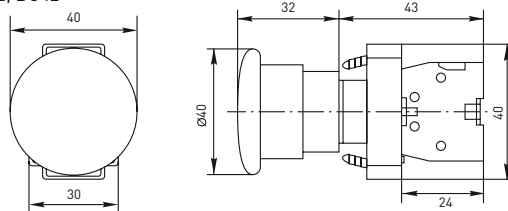

Кнопки управления AEA-22, AEAL-22, AE-22, AELA-22, ANE-22

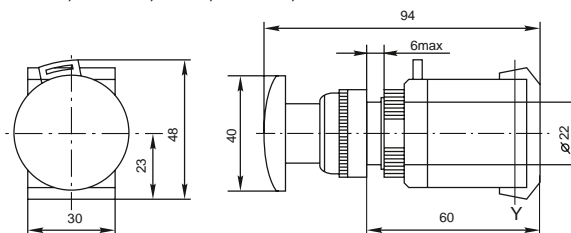

Кнопки управления APBB-22N, AS-22N

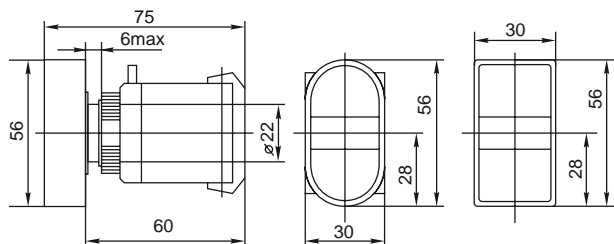

Кнопка управления LA32HN

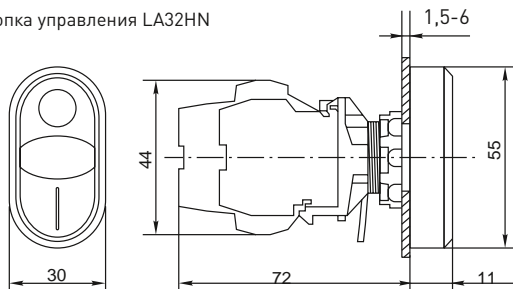

Кнопка LAY5-BW8465

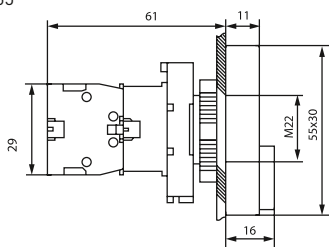

Переключатели SW2C-11X/2, SW2C-20X/3

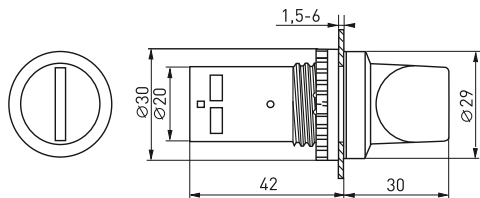

Переключатели ВJ21 2P, ВJ33 3P, BD21 2P, BD33 3P

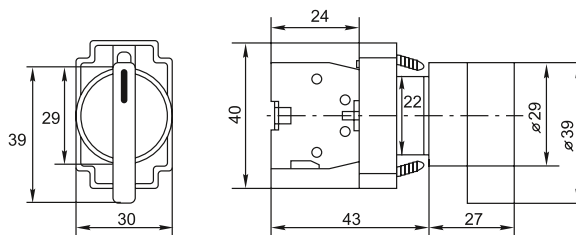

Переключатели BG21 2P, BG3 3P, BG61 2P, BG73 3P

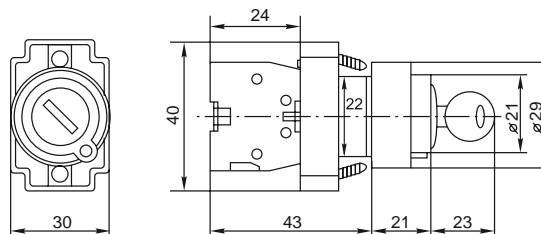

Переключатели ALC-22, ANLC-22

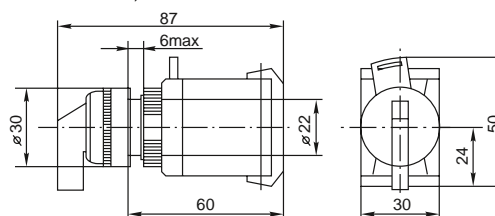

Переключатели ANC-22, AC-22

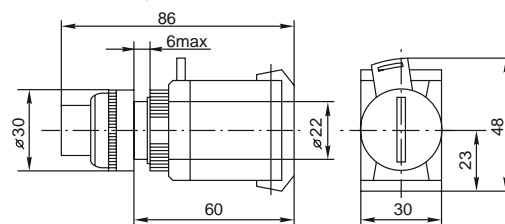

Потенциометр

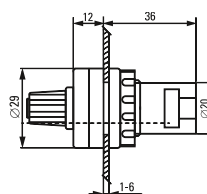

Дополнительные устройства для кнопок и переключателей EKF PROxima

| Изображение | Наименование | Особенности исполнения | Цвет | Номинальное напряжение, В | Масса нетто, кг | Артикул |
|-------------|---|----------------------------------|----------|---------------------------|-----------------|--------------|
| | Лампа сменная неоновая BA9S EKF PROxima | Неон | Белый | 220 | 0,003 | la-220 |
| | | | | 380 | | la-380 |
| | | | | 24 | | la-24 |
| | Лампа сменная светодиодная BA9S EKF PROxima | LED | Белый | 230 | 0,003 | BA9SA/W-220V |
| | | | | 24 | 0,003 | BA9SA/W-24V |
| | Дополнительный контакт XB-2 NC EKF PROxima | Нормально закрытый (размыкающий) | Красный | - | 0,012 | pbn-xb-2-nc |
| | Дополнительный контакт XB-2 NO EKF PROxima | Нормально открытый (замыкающий) | Зеленый | | | pbn-xb-2-no |
| | Дополнительный контакт NC EKF PROxima | Нормально закрытый (размыкающий) | Бордовый | | | pbn-01-r |
| | Дополнительный контакт NO EKF PROxima | Нормально открытый (замыкающий) | Черный | | | pbn-02-b |

| Изображение | Наименование | Особенности исполнения | Цвет | Масса нетто, кг | Артикул |
|---|--|---|--------|-----------------|----------|
|  | Держатель маркировки LH 10 × 25мм EKF PROxima | Размер окошка: 10 × 25мм | Черный | 0,003 | lh-10-25 |
| | Держатель маркировки LH 20 × 25мм EKF PROxima | Размер окошка: 20 × 25мм | Черный | | lh-20-25 |
|  | Силиконовый колпачок для кнопок SW2C EKF PROxima | - | Белый | 0,010 | pe-22a |
| | Силиконовый колпачок для кнопок APBV EKF PROxima | | | 0,010 | pe-22b |
| | Силиконовый колпачок для кнопок AS EKF PROxima | | | 0,010 | pe-22f |
|  | Заглушка для отверстия 22 мм EKF PROxima | Пластиковая, 22 мм | Серый | 0,005 | pb-22 |
|  | Адаптер для установки на DIN-рейку EKF PROxima | Диаметр отверстия 22 мм | Белый | 0,015 | adp-22 |
|  | Модуль для фиксации контактов XB2 EKF PROxima | Для кнопок BA, кнопка «ГРИБ» BS и BS | Черный | 0,02 | pbn-fix |
|  | Защитный кожух для кнопок с крышкой для пломбировки EKF PROxima | Диаметр отверстия 22 мм | Желтый | 0,032 | scep-1 |
|  | Защитный кожух для кнопок аварийной остановки С-образный EKF PROxima | Диаметр отверстия 22 мм | Желтый | 0,023 | scep-c |
|  | Защитный кожух для кнопок аварийной остановки П-образный EKF PROxima | Диаметр отверстия 22 мм | Желтый | 0,023 | scep-p |

Подключение дополнительных устройств

| Наименование | Дополнительные устройства |
|--|---|
| Лампа сигнальная ENS-22 EKF PROxima | Лампа сменная неоновая BA9S / Держатель маркировки LH 10 × 25 мм / Держатель маркировки LH 20 × 25 мм |
| Светодиодная матрица AD16-22HS EKF PROxima | Лампа сменная неоновая BA9S / Держатель маркировки LH 10 × 25 мм / Держатель маркировки LH 20 × 25 мм |
| Лампа сигнальная BV EKF PROxima | Лампа сменная неоновая BA9S / Дополнительный контакт XB-2 NC красный / Дополнительный контакт XB-2 NO зеленый / Держатель маркировки LH 10 × 25 мм / Держатель маркировки LH 20 × 25 мм |
| Кнопка SW2C-10D EKF PROxima | Лампа сменная неоновая BA9S / Держатель маркировки LH 10 × 25 мм / Держатель маркировки LH 20 × 25 мм |
| Кнопка SW2C-MD «ГРИБ» EKF PROxima | Лампа сменная неоновая BA9S / Держатель маркировки LH 10 × 25 мм / Держатель маркировки LH 20 × 25 мм |
| Кнопка BA EKF PROxima | Дополнительный контакт XB-2 NC красный / Дополнительный контакт XB-2 NO зеленый / Держатель маркировки LH 10 × 25 мм / Держатель маркировки LH 20 × 25 мм |
| Кнопка BS542 «ГРИБ» EKF PROxima | Дополнительный контакт XB-2 NC красный / Дополнительный контакт XB-2 NO зеленый / Держатель маркировки LH 10 × 25 мм / Держатель маркировки LH 20 × 25 мм EKF |
| Кнопка BC42 «ГРИБ» EKF PROxima | Дополнительный контакт XB-2 NC красный / Дополнительный контакт XB-2 NO зеленый / Держатель маркировки LH 10 × 25 мм / Держатель маркировки LH 20 × 25 мм EKF |
| Кнопка AEA-22 «ГРИБ» EKF PROxima | Дополнительный контакт NC бордовый / Дополнительный контакт NO черный / Держатель маркировки LH 10 × 25 мм / Держатель маркировки LH 20 × 25 мм |
| Кнопка AE-22 «ГРИБ» EKF PROxima | Дополнительный контакт NC бордовый / Дополнительный контакт NO черный / Держатель маркировки LH 10 × 25 мм / Держатель маркировки LH 20 × 25 мм EKF |
| Кнопка AELA-22 «ГРИБ» EKF PROxima | Лампа сменная неоновая BA9S / Дополнительный контакт NC бордовый / Дополнительный контакт NO черный / Держатель маркировки LH 10 × 25 мм / Держатель маркировки LH 20 × 25 мм |
| Кнопка APBV-22N «ПУСК-СТОП» EKF PROxima | Лампа сменная неоновая BA9S / Дополнительный контакт NC бордовый / Дополнительный контакт NO черный / Держатель маркировки LH 10 × 25 мм / Держатель маркировки LH 20 × 25 мм |
| Кнопка LA32HN «ПУСК-СТОП» EKF PROxima | Лампа сменная неоновая BA9S / Держатель маркировки LH 10 × 25 мм / Держатель маркировки LH 20 × 25 мм |
| Переключатель BJ EKF PROxima | Дополнительный контакт XB-2 NC красный / Дополнительный контакт XB-2 NO зеленый / Держатель маркировки LH 10 × 25 мм / Держатель маркировки LH 20 × 25 мм |
| Переключатель BD EKF PROxima | Дополнительный контакт XB-2 NC красный / Дополнительный контакт XB-2 NO зеленый / Держатель маркировки LH 10 × 25 мм / Держатель маркировки LH 20 × 25 мм |
| Переключатель BG EKF PROxima | Дополнительный контакт XB-2 NC красный / Дополнительный контакт XB-2 NO зеленый / Держатель маркировки LH 10 × 25 мм / Держатель маркировки LH 20 × 25 мм |
| Переключатель ANC-22 EKF PROxima | Лампа сменная неоновая BA9S / Дополнительный контакт NC бордовый / Дополнительный контакт NO черный / Держатель маркировки LH 10 × 25 мм / Держатель маркировки LH 20 × 25 мм |
| Переключатель ANLC-22 EKF PROxima | Лампа сменная неоновая BA9S / Дополнительный контакт NC бордовый / Дополнительный контакт NO черный / Держатель маркировки LH 10 × 25 мм EKF / Держатель маркировки LH 20 × 25 мм EKF |

ТЕХНИЧЕСКИЕ ХАРАКТЕРИСТИКИ
Габаритные и установочные размеры

Дополнительный контакт NC

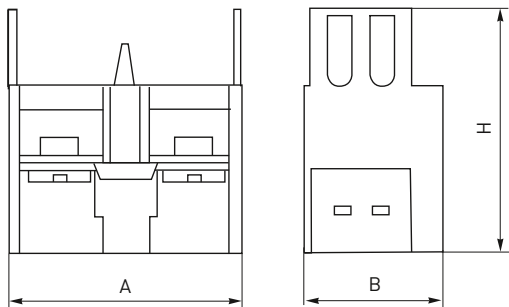

| Параметры | Размеры, мм | | |
|-----------------|-------------|------|----|
| | A | B | H |
| NC бордовый | 30 | 18,5 | 31 |
| NO черный | 30 | 18,5 | 31 |
| XB-2 NC красный | 40 | 15 | 24 |
| XB-2 NO зеленый | 40 | 15 | 24 |

Адаптер для установки на DIN-рейку



Особенности эксплуатации и монтажа

Схема сборки светосигнальной аппаратуры серии BA, BJ, BG, BD, BV, BS542, BC42 с металлическим основанием.

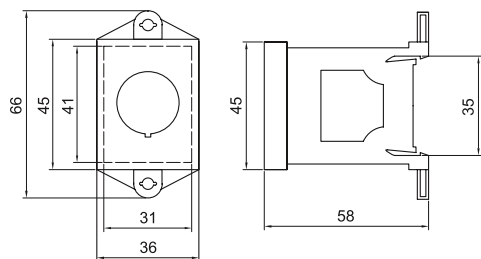
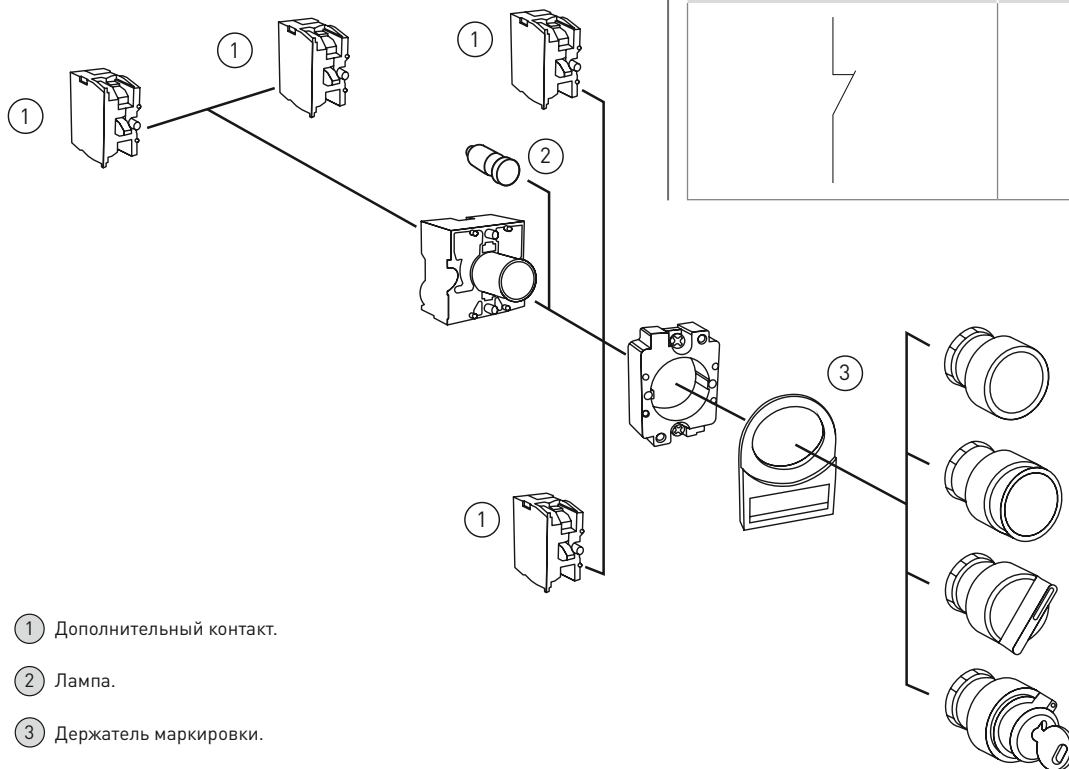
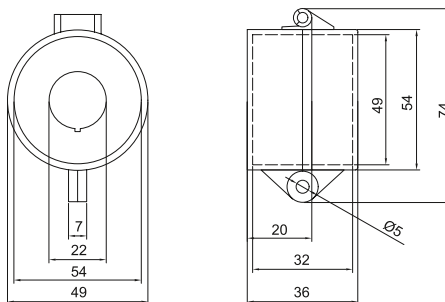

- ① Дополнительный контакт.
- ② Лампа.
- ③ Держатель маркировки.

Защитный кожух для кнопок с крышкой для пломбировки



Защитный кожух для кнопок аварийной остановки С-образный

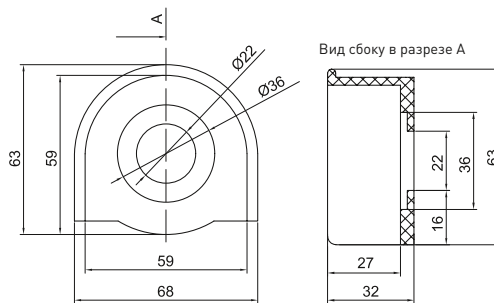

Защитный кожух для кнопок аварийной остановки П-образный

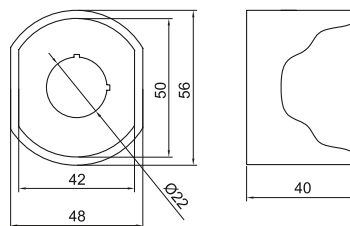
Типовые схемы подключения
