

КНОПКИ, КНОПОЧНЫЕ ПОСТЫ, ПЕРЕКЛЮЧАТЕЛИ, СВЕТОСИГНАЛЬНАЯ АРМАТУРА

Светосигнальная арматура, кнопки управления и переключатели EKF PROxima



Аппаратура управления предназначена для оперативного управления технологическим оборудованием и индикации состояния электрических цепей. Аппаратура применяется в электрических цепях переменного тока частотой 50/60 Гц с напряжением до 660 В и постоянным напряжением до 400 В; устанавливается, например, в постах кнопочных, вводно-распределительных устройствах, устройствах автоматического включения резерва, станциях управления электрическими приводами и т. п.



Универсальная разборная конструкция позволяет быстро монтировать изделия

Широкий ассортимент светосигнальной арматуры различных цветов, форм светофильтров, источников света, материалов и исполнения



Широкий ассортимент кнопок и переключателей различных цветов, количества и типа контактов, характера коммутации, материалов и исполнения ручек управления



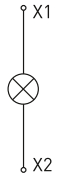

Быстрая и удобная замена лампы подсветки

Изделия имеют посадочные размеры, равные 22 и 16 мм

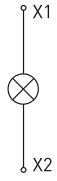



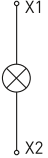



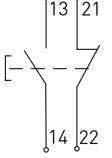

Возможность использования дополнительных размыкающих и замыкающих контактов

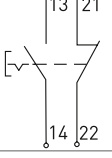
Светосигнальная арматура

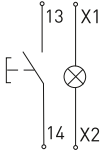

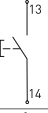

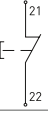

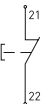



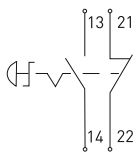

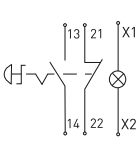
Изображение	Наименование	Схема подключения	Степень IP	Цвет	Ном. напряжение, В	Масса нетто, кг	Артикул		
 <p>Пластиковый корпус. Плоский светофильтр, 22 мм Монолит</p>	Светодиодная матрица AD16-22HS EKF PROxima		IP54	Белый	230	0,027	ledm-ad16-w		
					12		ledm-ad16-w-12		
					24		ledm-ad16-w-24		
				Желтый	400		ledm-ad16-w-400		
					230		ledm-ad16-o		
					12		ledm-ad16-y-12		
				Зеленый	24		ledm-ad16-o-24		
					400		ledm-ad16-o-400		
					230		ledm-ad16-g		
				Красный	12		ledm-ad16-g-12		
					24		ledm-ad16-g-24		
					400		ledm-ad16-g-400		
Синий	230	ledm-ad16-r							
	12	ledm-ad16-r-12							
	24	ledm-ad16-r-24							
 <p>Пластиковый корпус. Плоский фильтр, 16 мм</p>	Светодиодная матрица AD16-16HS EKF PROxima		IP65	Белый	230 AC	0,027	ledm-ad16-w-65		
					24 DC		ledm-ad16-w-24-65		
					230 AC		ledm-ad16-y-65		
				Желтый	24 DC		ledm-ad16-y-24-65		
					230 AC		ledm-ad16-g-65		
					24 DC		ledm-ad16-g-24-65		
				Зеленый	230 AC		ledm-ad16-r-65		
					24 DC		ledm-ad16-r-24-65		
					230 AC		ledm-ad16-b-65		
				Красный	24 DC		ledm-ad16-b-24-65		
					230 AC		ledm-ad16-b-16-w		
					24 DC		ledm-ad16-b-16-w		
P54	230	24	230	Красный	24	0,010	ledm-ad16-16-r		
							Желтый	ledm-ad16-24-w	
								24	ledm-ad16-24-r
								230	ledm-ad16-16-y
							Синий	24	ledm-ad16-24-y
230	ledm-ad16-16-b								
Зеленый	24	ledm-ad16-24-b							
	230	ledm-ad16-16-g							
					24		ledm-ad16-24-g		

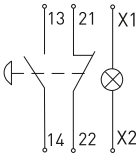
Изображение	Наименование	Схема подключения	Степень IP	Цвет	Номинальное напряжение, В	Масса нетто, кг	Артикул
 Пластиковый корпус со световой индикацией 80-85Д6	Оповещатель звуковой ED16-22BM EKF PROxima		IP40	Черный	24	0,025	ed16-22bm-24
					230		ed16-22bm
				Красный	24	0,027	ed16-22bms-24
							230
 Пластиковый корпус, монолит, цифровая индикация напряжения	Индикатор значения напряжения ED16-22VD EKF PROxima		IP54	Желтый	70-500	0,0199	ed16-22vd-y
				Зеленый			ed16-22vd-g
				Красный			ed16-22vd-r
 Металлический разборный корпус. Цилиндрический светофильтр. Разборная	Лампа сигнальная BV EKF PROxima		IP54	Желтый	230	0,105	xb2-bv65
					24		xb2-bv65-24
				Зеленый	230		xb2-bv63
					24		xb2-bv63-24
				Красный	230		xb2-bv64
					24		xb2-bv64-24
				Синий	230		xb2-bv66
	24	xb2-bv66-24					
 Пластиковый корпус, монолит, цифровая индикация тока и напряжения	Индикатор значения тока и напряжения ED16-22AVD 100A EKF PROxima		IP54	Желтый	70-500	0,0199	ed16-22avd-y
				Зеленый			ed16-22avd-g
				Красный			ed16-22avd-r
 Пластиковый корпус, монолит, цифровая индикация температуры	Индикатор значения температуры ED16-22C EKF PROxima		IP54	Белый	230	0,0199	ed16-22c-w



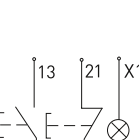

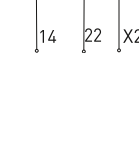

Кнопки управления



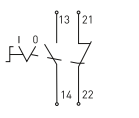

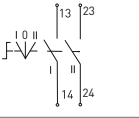

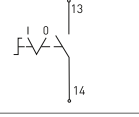

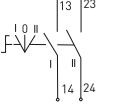

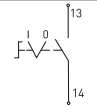
Изображение	Наименование	Схема подключения	Степень IP	Цвет	Номинальное напряжение, В	Масса нетто, кг	Артикул				
 Возвратная без фиксации, монолит, NO + NC, без подсветки	Кнопка SW2C-11s EKF PROxima		IP54	Черный	230	0,020	sw2c-11s				
				Желтый			sw2c-11s-y				
				Зеленый			sw2c-11s-g				
				Красный			sw2c-11s-r				
				Синий			sw2c-11s-b				
 С фиксацией, монолит, NO+NC, без подсветки	Кнопка SW2C-11f EKF PROxima		IP54	Зеленый	230	0,020	sw2c-11f-g				
				Красный			sw2c-11f-r				
				Желтый			sw2c-11f-y				
				Черный			sw2c-11f				
 Возвратная без фиксации, монолит, NO, с подсветкой	Кнопка SW2C-10D EKF PROxima		IP54	Желтый	230	0,020	sw2c-md-y				
					24		sw2c-md-y-24				
				Зеленый	230		sw2c-md-g				
					24		sw2c-md-g-24				
				Красный	230		sw2c-md-r				
					24		sw2c-md-r-24				
				Синий	230		sw2c-md-b				
	24	sw2c-md-b-24									
 Возвратная без фиксации, разборная, NO, без подсветки	Кнопка BA EKF PROxima		IP40	Красный	230	0,105	xb2-ba41				
				Желтый			xb2-ba51				
				Зеленый			xb2-ba31				
				Синий			xb2-ba61				
				Черный			xb2-ba21				
 Возвратная без фиксации, разборная, NC, без подсветки	Кнопка BA EKF PROxima		IP40	Красный	230	0,105	xb2-ba42				
				Красный			IP65	Красный	230	0,105	xb2-b41-65
								Желтый	230	0,105	xb2-ba51-65
								Зеленый	230	0,105	xb2-ba31-35
								Синий	230	0,105	xb2-ba61-65
Черный	230	0,105	xb2-ba21-65								
 Возвратная без фиксации, разборная, NC, без подсветки	Кнопка BA EKF PROxima		IP65	Красный	230	0,105	xb2-ba42-65				
				Красный			230	0,105	xb2-ba42-65		

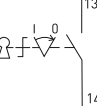
Изображение	Наименование	Схема подключения	Степень IP	Цвет	Номинальное напряжение, В	Масса нетто, кг	Артикул
<p>Возвратная без фиксации, монолит, NO, с подсветкой (неоновая лампа)</p>	Кнопка SW2C-MD «ГРИБ» EKF PROxima		IP54	Зеленый	230	0,025	sw2c-md-gg
					24		sw2c-md-gg-24
<p>Возвратная без фиксации, монолит, NC, с подсветкой (неоновая лампа)</p>	Кнопка SW2C-MD «ГРИБ» EKF PROxima		IP54	Красный	230	0,025	sw2c-md-rr
					24		sw2c-md-rr-24
<p>Поворотная с фиксацией, монолит, NO + NC, без подсветки</p>	Кнопка SW2C-11MZ «ГРИБ» EKF PROxima		IP40	Красный	230	0,025	sw2c-mz-r
<p>Возвратная без фиксации, разборная, NO, с подсветкой (светодиодная лампа)</p>	Кнопка BA с подсветкой EKF PROxima		IP40	Белый	230 AC	0,105	xb2-bw21-230
				Желтый	24 DC		xb2-bw21-24
<p>Возвратная без фиксации, разборная, NC, с подсветкой (светодиодная лампа)</p>	Кнопка BA с подсветкой EKF PROxima		IP40	Зеленый	230 AC	0,105	xb2-bw51-230
				Синий	24 DC		xb2-bw51-24
<p>Возвратная без фиксации, разборная, NO, с подсветкой (светодиодная лампа)</p>	Кнопка BA с подсветкой EKF PROxima		IP65	Красный	230 AC	0,105	xb2-bw31-230
				Желтый	24 DC		xb2-bw31-24
<p>Возвратная без фиксации, разборная, NC, с подсветкой (светодиодная лампа)</p>	Кнопка BA с подсветкой EKF PROxima		IP65	Зеленый	230 AC	0,105	xb2-bw61-230
				Синий	24 DC		xb2-bw61-24
<p>Поворотная с фиксацией, разборная, NC, без подсветки</p>	Кнопка BS542 «ГРИБ» EKF PROxima		IP40	Красный	230	0,108	xb2-bw42-230
			IP65				xb2-bw42-24
<p>Возвратная без фиксации, разборная, NC, без подсветки</p>	Кнопка BS42 «ГРИБ» EKF PROxima		IP40	Красный	230	0,108	xb2-bw51-230-65
			IP65				xb2-bw51-24-65
<p>Возвратная без фиксации, разборная, NO + NC, без подсветки</p>	Кнопка AEA-22 «ГРИБ» EKF PROxima		IP40	Белый	230	0,095	xb2-bw31-230-65
				Желтый			24 DC
<p>С фиксацией, разборная, NO+NC, без подсветки</p>	Кнопка AEAL-22 «ГРИБ» EKF PROxima		IP40	Зеленый	230	0,095	xb2-bw61-230-65
				Красный			24 DC
<p>С фиксацией, разборная, NO+NC, без подсветки</p>	Кнопка AEAL-22 «ГРИБ» EKF PROxima		IP40	Синий	230	0,105	xb2-bw42-230-65
				Красный			24 DC
<p>Возвратная без фиксации, разборная, NO + NC, без подсветки</p>	Кнопка AEA-22 «ГРИБ» EKF PROxima		IP40	Белый	230	0,095	pbn-aea-w
				Желтый			pbn-aea-o
				Зеленый			pbn-aea-g
				Красный			pbn-aea-r
				Синий			pbn-aea-b
<p>С фиксацией, разборная, NO+NC, без подсветки</p>	Кнопка AEAL-22 «ГРИБ» EKF PROxima		IP40	Красный	230	0,105	pbn-aea-b
							Красный

Изображение	Наименование	Схема подключения	Степень IP	Цвет	Номинальное напряжение, В	Масса нетто, кг	Артикул	
 <p>Поворотная с фиксацией, разборная, NO + NC, без подсветки</p>	Кнопка AE-22 «ГРИБ» EKF PROxima		IP40	Красный	230	0,105	pbn-ae	
 <p>Поворотная с фиксацией, разборная, NO+NC, с подсветкой</p>	Кнопка ANE-22 «ГРИБ» EKF PROxima							0,015
 <p>Возвратная без фиксации, разборная, NO + NC, с подсветкой (неон)</p>	Кнопка AELA-22 «ГРИБ» EKF PROxima		IP40	Белый	230	0,095	pbn-aela-1w-220	
					24		pbn-aela-1w-24	
					400		pbn-aela-1w-380	
					Желтый		230	pbn-aela-1o-220
							24	pbn-aela-1o-24
							400	pbn-aela-1g-220
					Зеленый		230	pbn-aela-1g-380
							400	pbn-aela-1g-24
							24	pbn-aela-1r-220
					Красный		230	pbn-aela-1r-380
							400	pbn-aela-1r-24
							24	pbn-aela-1b-220
Синий	230	pbn-aela-1b-24						
	24	pbn-aela-1b-24						
 <p>Возвратная, без фиксации, овальная, разборная, NO + NC, с подсветкой (неон)</p>	Кнопка APBB-22N «ПУСК-СТОП» EKF PROxima		IP40	Красно-зеленый	230	0,068	pbn-apbb-o	
24	pbn-apbb-o-24							
 <p>Возвратная, без фиксации, прямоугольная, разборная, NO + NC, с подсветкой (неон)</p>	Кнопка AS-22N «ПУСК-СТОП» EKF PROxima		IP40	Красно-зеленый	230	0,068	pbn-as-rec	
24	pbn-as-rec-24							
 <p>Возвратная, без фиксации, овальная, разборная, NO + NC, с подсветкой (светодиодная матрица)</p>	Кнопка LA32HNd «ПУСК-СТОП» EKF PROxima		IP40	Красно-зеленый	230	0,079	la32hnd	
24	la32hnd-24							
 <p>Возвратная, без фиксации, прямоугольная, разборная, NO+NC, с подсветкой LED</p>	Кнопка LAY5-BW8465 «I-O» EKF PROxima		IP40	Красно-зеленый	230	0,14	pbn-bw8465	

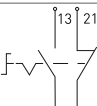
Переключатели

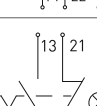
Изображение	Наименование	Схема подключения	Степень IP	Цвет	Номинальное напряжение, В	Масса нетто, кг	Артикул
 <p>Два положения, NO + NC, монолит, без подсветки</p>	Переключатель SW2C-11X/2 EKF PROxima		IP54	Черный	230	0,025	sw2c-11x/2
 <p>Три положения, 2NO, монолит, без подсветки</p>	Переключатель SW2C-20X/3 EKF PROxima						sw2c-20x/3
 <p>Два положения, длинная ручка, NO, разборный, без подсветки</p>	Переключатель BJ21 2P EKF PROxima		IP40	Черный	230	0,108	xb2-bj21
 <p>Три положения, длинная ручка, 2NO, разборный, без подсветки</p>	Переключатель BJ33 3P EKF PROxima						xb2-bj33

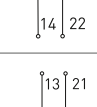
Изображение	Наименование	Схема подключения	Степень IP	Цвет	Номинальное напряжение, В	Масса нетто, кг	Артикул
 <p>Два положения, короткая ручка, NO, разборный, без подсветки</p>	Переключатель BD21 2P EKF PROxima		IP40	Черный	230	0,108	xb2-bd21
			IP65				xb2-bd21-65
 <p>Три положения, короткая ручка, 2NO, разборный, без подсветки</p>	Переключатель BD33 3P EKF PROxima		IP40	Черный	230	0,108	xb2-bd33
			IP65				xb2-bd33-65
 <p>Два положения, с замком, невозвратный, NO, разборный, без подсветки</p>	Переключатель BG21 2P EKF PROxima		IP40	Черный	230	0,108	xb2-bg21
							 <p>Три положения, с замком, невозвратный, 2NO, разборный, без подсветки</p>
 <p>Два положения, с замком, возвратный, NO, разборный, без подсветки</p>	Переключатель BG61 2P EKF PROxima		IP40	Черный	230	0,108	
							 <p>Три положения, с замком, возвратный, 2NO, разборный, без подсветки</p>
 <p>Два положения, длинная ручка, NO+NC, разборный, без подсветки</p>	Переключатель ALC-22 2P EKF PROxima		IP40	Черный	230	0,068	
							 <p>Три положения, длинная ручка, NO+NC, разборный, без подсветки</p>
 <p>Два положения, короткая ручка, NO+NC, разборный, без подсветки</p>	Переключатель AC-22 2P EKF PROxima		IP40	Черный	230	0,068	
							 <p>Два положения, с замком, короткая ручка, NO+NC, разборный, без подсветки</p>
 <p>Два положения, короткая ручка, NO + NC, разборный, с подсветкой (неон)</p>	Переключатель ANC-22 2P EKF PROxima		IP40	Зеленый Красный	230	0,068	
							psw-ans-2p-g-380
							psw-ans-2p-g-24
							psw-ans-2p-r-220
							psw-ans-2p-r-380
							psw-ans-2p-r-24
 <p>Три положения, короткая ручка, NO + NC, разборный, с подсветкой (неон)</p>	Переключатель ANC-22 3P EKF PROxima		IP40	Зеленый Красный	230	0,068	psw-ans-3p-g-220
							psw-ans-3p-g-380
							psw-ans-3p-g-24
							psw-ans-3p-r-220
							psw-ans-3p-r-380
							psw-ans-3p-r-24
 <p>Два положения, длинная ручка, NO + NC, разборный, с подсветкой (неон)</p>	Переключатель ANLC-22 2P EKF PROxima		IP40	Зеленый Красный Желтый Синий	230	0,068	psw-anlc-2p-g-220
							psw-anlc-2p-g-380
							psw-anlc-2p-g-24
							psw-anlc-2p-r-220
							psw-anlc-2p-r-380
							psw-anlc-2p-r-24
 <p>Три положения, длинная ручка, NO + NC, разборный, с подсветкой</p>	Переключатель ANLC-22 3P EKF PROxima		IP40	Зеленый Красный Желтый Синий	230	0,068	psw-anlc-3p-g-220
							psw-anlc-3p-g-380
							psw-anlc-3p-g-24
							psw-anlc-3p-r-220
							psw-anlc-3p-r-380
							psw-anlc-3p-r-24

Потенциометры

Изображение	Наименование	Схема подключения	Степень IP	Цвет	Ном. напряжение, В	Масса нетто, кг	Артикул
 Пластиковый корпус, монолит, 5 кОм	Потенциометр EKF PROxima		IP65	Черный	24	0,0199	PT22-05K
 Пластиковый корпус, монолит, 10 кОм							PT22-10K

ТЕХНИЧЕСКИЕ ХАРАКТЕРИСТИКИ

Параметры	Значения									
	переменный (AC)					постоянный (DC)				
Номинальное рабочее напряжение частотой 50 Гц, В	660	400	230	110	48	440	230	110	48	24
Номинальный рабочий ток контактов, А:										
Категория применения AC-12	2,5	4,5	7,5	10	10					
Категория применения AC-15	1,5	2,5	4,5	6	6					
Категория применения DC-12						0,6	1,3	2,5	5	10
Категория применения DC-15						0,1	0,3	0,6	1,3	2,5
Номинальное напряжение изоляции, Ui, В	660									
Механическая износостойкость, циклов В-О, ×10 ⁴	Кнопки с ключом и кнопки с фиксацией – 10. Все остальные исполнения – 60									
Монтажное отверстие Ø, мм	22									
Диапазон рабочих температур, °С	От -10 до +40									

Габаритные и установочные размеры

Светосигнальная арматура AD16-22HS ED16-22

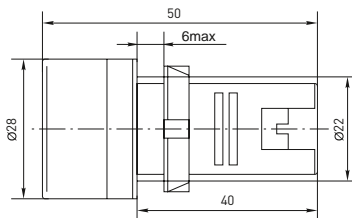

Светосигнальная арматура AD16-16S

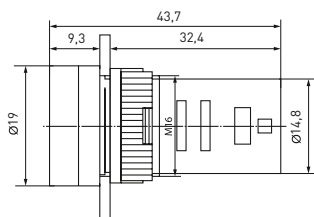

Светосигнальная арматура BV

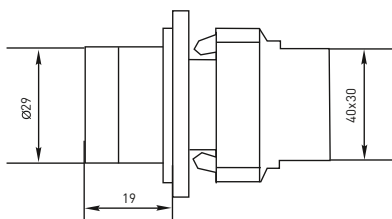

Кнопки управления SW2C-11 SW2C-10D

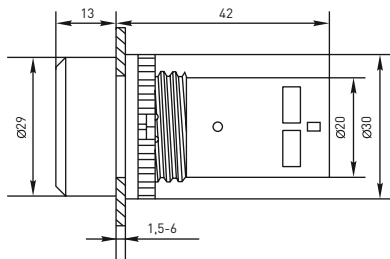

Кнопка управления BA

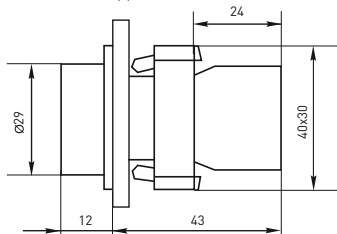

Кнопки управления SW2C-MD SW2C-11MZ

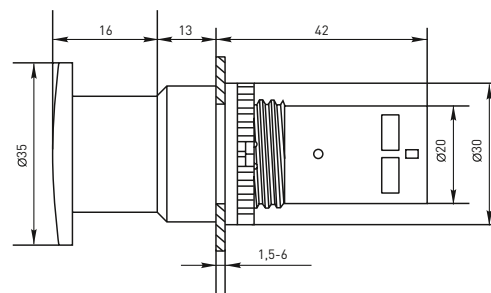

Кнопка управления ABLFS-22 Переключатель AKS-22

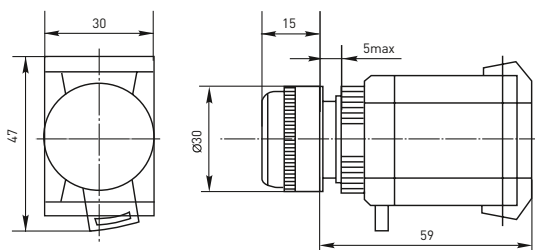

Кнопки управления BS542, BC42

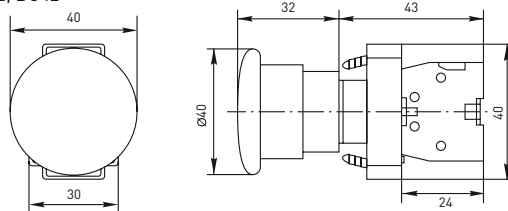

Кнопки управления AEA-22, AEAL-22, AE-22, AELA-22, ANE-22

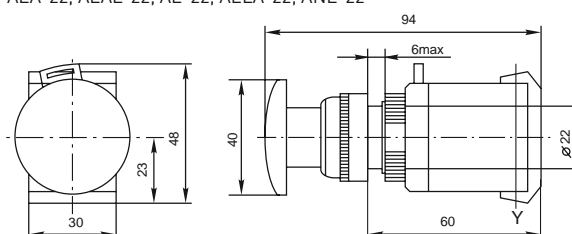

Кнопки управления APBB-22N, AS-22N

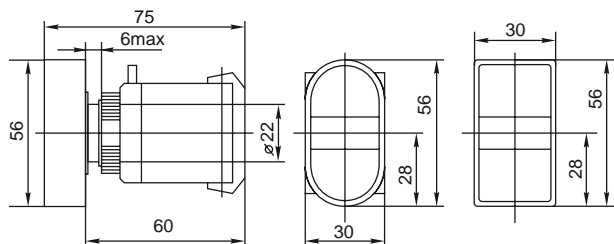

Кнопка управления LA32HN

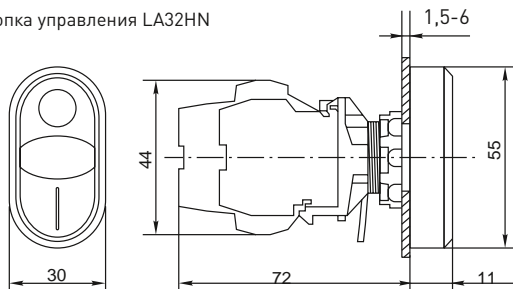

Кнопка LAY5-BW8465

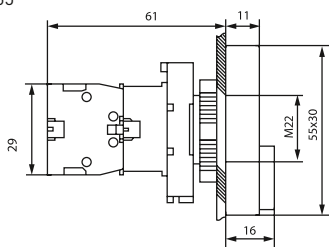

Переключатели SW2C-11X/2, SW2C-20X/3

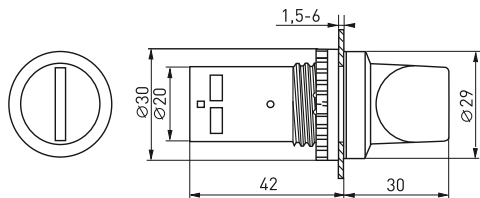

Переключатели ВJ21 2P, ВJ33 3P, ВD21 2P, ВD33 3P

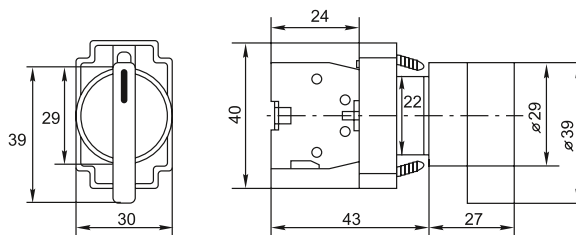

Переключатели ВG21 2P, ВG3 3P, ВG61 2P, ВG73 3P

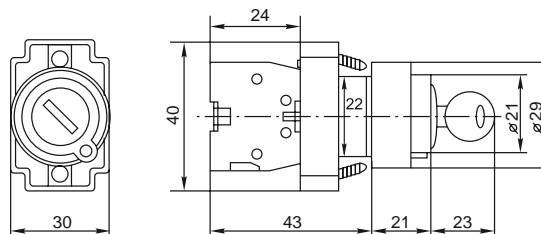

Переключатели АLC-22, АNLC-22

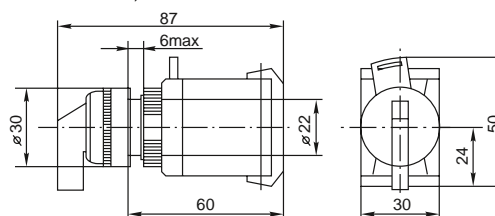

Переключатели АNС-22, АС-22

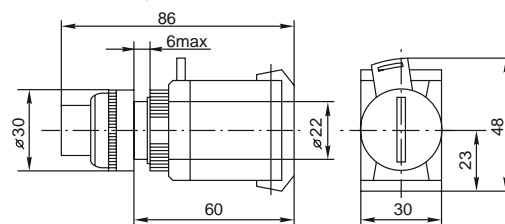

Потенциометр

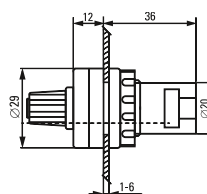

Дополнительные устройства для кнопок и переключателей EKF PROxima

Изображение	Наименование	Особенности исполнения	Цвет	Номинальное напряжение, В	Масса нетто, кг	Артикул
	Лампа сменная неоновая BA9S EKF PROxima	Неон	Белый	220	0,003	la-220
				380		la-380
				24		la-24
	Лампа сменная светодиодная BA9S EKF PROxima	LED	Белый	230	0,003	BA9SA/W-220V
				24	0,003	BA9SA/W-24V
	Дополнительный контакт XB-2 NC EKF PROxima	Нормально закрытый (размыкающий)	Красный	-	0,012	pbn-xb-2-nc
	Дополнительный контакт XB-2 NO EKF PROxima	Нормально открытый (замыкающий)	Зеленый			pbn-xb-2-no
	Дополнительный контакт NC EKF PROxima	Нормально закрытый (размыкающий)	Бордовый			pbn-01-r
	Дополнительный контакт NO EKF PROxima	Нормально открытый (замыкающий)	Черный			pbn-02-b

Изображение	Наименование	Особенности исполнения	Цвет	Масса нетто, кг	Артикул
	Держатель маркировки LH 10 × 25мм EKF PROxima	Размер окошка: 10 × 25мм	Черный	0,003	lh-10-25
	Держатель маркировки LH 20 × 25мм EKF PROxima	Размер окошка: 20 × 25мм	Черный		lh-20-25
	Силиконовый колпачок для кнопок SW2C EKF PROxima	-	Белый	0,010	pe-22a
	Силиконовый колпачок для кнопок APBV EKF PROxima			0,010	pe-22b
	Силиконовый колпачок для кнопок AS EKF PROxima			0,010	pe-22f
	Заглушка для отверстия 22 мм EKF PROxima	Пластиковая, 22 мм	Серый	0,005	pb-22
	Адаптер для установки на DIN-рейку EKF PROxima	Диаметр отверстия 22 мм	Белый	0,015	adp-22
	Модуль для фиксации контактов XB2 EKF PROxima	Для кнопок BA, кнопка «ГРИБ» BS и BS	Черный	0,02	pbn-fix
	Защитный кожух для кнопок с крышкой для пломбировки EKF PROxima	Диаметр отверстия 22 мм	Желтый	0,032	scep-1
	Защитный кожух для кнопок аварийной остановки С-образный EKF PROxima	Диаметр отверстия 22 мм	Желтый	0,023	scep-c
	Защитный кожух для кнопок аварийной остановки П-образный EKF PROxima	Диаметр отверстия 22 мм	Желтый	0,023	scep-p

Подключение дополнительных устройств

Наименование	Дополнительные устройства
Лампа сигнальная ENS-22 EKF PROxima	Лампа сменная неоновая BA9S / Держатель маркировки LH 10 × 25 мм / Держатель маркировки LH 20 × 25 мм
Светодиодная матрица AD16-22HS EKF PROxima	Лампа сменная неоновая BA9S / Держатель маркировки LH 10 × 25 мм / Держатель маркировки LH 20 × 25 мм
Лампа сигнальная BV EKF PROxima	Лампа сменная неоновая BA9S / Дополнительный контакт XB-2 NC красный / Дополнительный контакт XB-2 NO зеленый / Держатель маркировки LH 10 × 25 мм / Держатель маркировки LH 20 × 25 мм
Кнопка SW2C-10D EKF PROxima	Лампа сменная неоновая BA9S / Держатель маркировки LH 10 × 25 мм / Держатель маркировки LH 20 × 25 мм
Кнопка SW2C-MD «ГРИБ» EKF PROxima	Лампа сменная неоновая BA9S / Держатель маркировки LH 10 × 25 мм / Держатель маркировки LH 20 × 25 мм
Кнопка BA EKF PROxima	Дополнительный контакт XB-2 NC красный / Дополнительный контакт XB-2 NO зеленый / Держатель маркировки LH 10 × 25 мм / Держатель маркировки LH 20 × 25 мм
Кнопка BS542 «ГРИБ» EKF PROxima	Дополнительный контакт XB-2 NC красный / Дополнительный контакт XB-2 NO зеленый / Держатель маркировки LH 10 × 25 мм / Держатель маркировки LH 20 × 25 мм EKF
Кнопка BC42 «ГРИБ» EKF PROxima	Дополнительный контакт XB-2 NC красный / Дополнительный контакт XB-2 NO зеленый / Держатель маркировки LH 10 × 25 мм / Держатель маркировки LH 20 × 25 мм EKF
Кнопка AEA-22 «ГРИБ» EKF PROxima	Дополнительный контакт NC бордовый / Дополнительный контакт NO черный / Держатель маркировки LH 10 × 25 мм / Держатель маркировки LH 20 × 25 мм
Кнопка AE-22 «ГРИБ» EKF PROxima	Дополнительный контакт NC бордовый / Дополнительный контакт NO черный / Держатель маркировки LH 10 × 25 мм / Держатель маркировки LH 20 × 25 мм EKF
Кнопка AELA-22 «ГРИБ» EKF PROxima	Лампа сменная неоновая BA9S / Дополнительный контакт NC бордовый / Дополнительный контакт NO черный / Держатель маркировки LH 10 × 25 мм / Держатель маркировки LH 20 × 25 мм
Кнопка APBV-22N «ПУСК-СТОП» EKF PROxima	Лампа сменная неоновая BA9S / Дополнительный контакт NC бордовый / Дополнительный контакт NO черный / Держатель маркировки LH 10 × 25 мм / Держатель маркировки LH 20 × 25 мм
Кнопка LA32HN «ПУСК-СТОП» EKF PROxima	Лампа сменная неоновая BA9S / Держатель маркировки LH 10 × 25 мм / Держатель маркировки LH 20 × 25 мм
Переключатель BJ EKF PROxima	Дополнительный контакт XB-2 NC красный / Дополнительный контакт XB-2 NO зеленый / Держатель маркировки LH 10 × 25 мм / Держатель маркировки LH 20 × 25 мм
Переключатель BD EKF PROxima	Дополнительный контакт XB-2 NC красный / Дополнительный контакт XB-2 NO зеленый / Держатель маркировки LH 10 × 25 мм / Держатель маркировки LH 20 × 25 мм
Переключатель BG EKF PROxima	Дополнительный контакт XB-2 NC красный / Дополнительный контакт XB-2 NO зеленый / Держатель маркировки LH 10 × 25 мм / Держатель маркировки LH 20 × 25 мм
Переключатель ANC-22 EKF PROxima	Лампа сменная неоновая BA9S / Дополнительный контакт NC бордовый / Дополнительный контакт NO черный / Держатель маркировки LH 10 × 25 мм / Держатель маркировки LH 20 × 25 мм
Переключатель ANLC-22 EKF PROxima	Лампа сменная неоновая BA9S / Дополнительный контакт NC бордовый / Дополнительный контакт NO черный / Держатель маркировки LH 10 × 25 мм EKF / Держатель маркировки LH 20 × 25 мм EKF

ТЕХНИЧЕСКИЕ ХАРАКТЕРИСТИКИ
Габаритные и установочные размеры

Дополнительный контакт NC

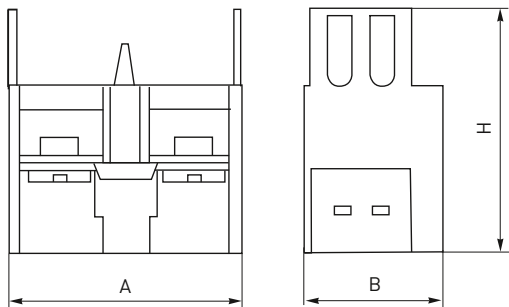

Параметры	Размеры, мм		
	A	B	H
NC бордовый	30	18,5	31
NO черный	30	18,5	31
XB-2 NC красный	40	15	24
XB-2 NO зеленый	40	15	24

Адаптер для установки на DIN-рейку



Особенности эксплуатации и монтажа

Схема сборки светосигнальной аппаратуры серии BA, BJ, BG, BD, BV, BS542, BC42 с металлическим основанием.

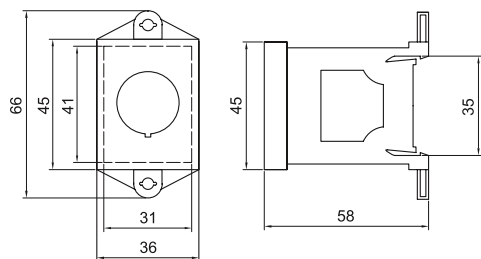
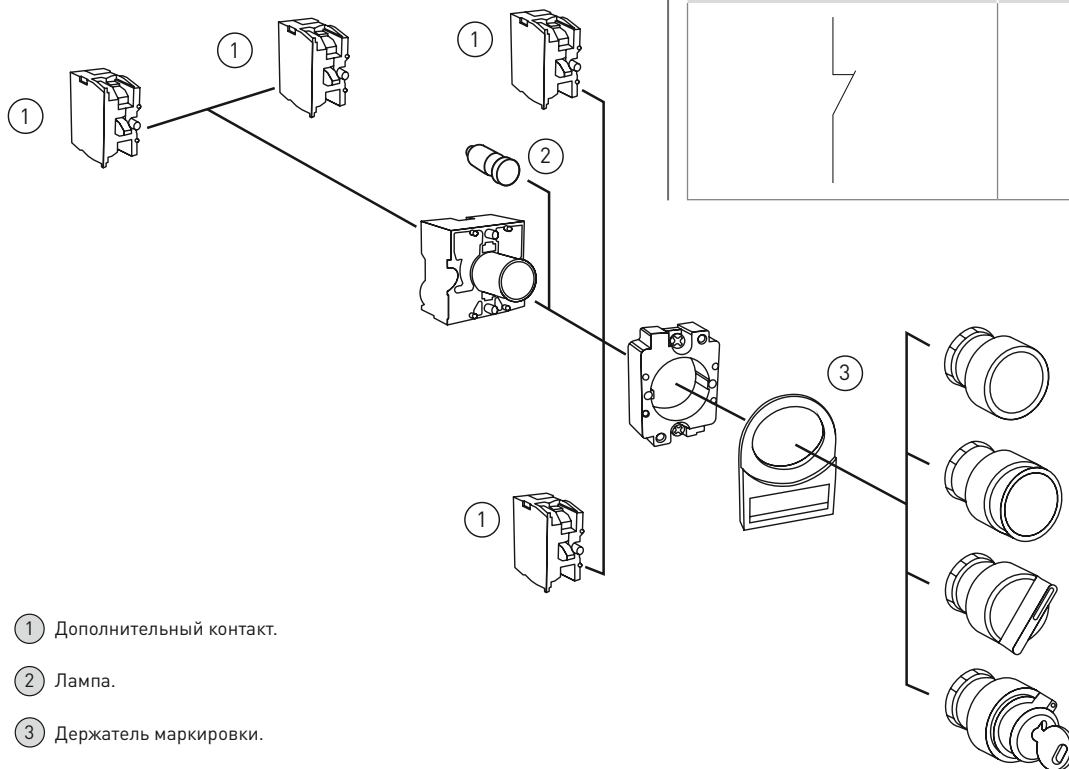
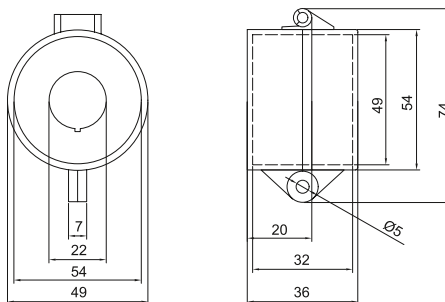

- ① Дополнительный контакт.
- ② Лампа.
- ③ Держатель маркировки.

Защитный кожух для кнопок с крышкой для пломбировки



Защитный кожух для кнопок аварийной остановки С-образный

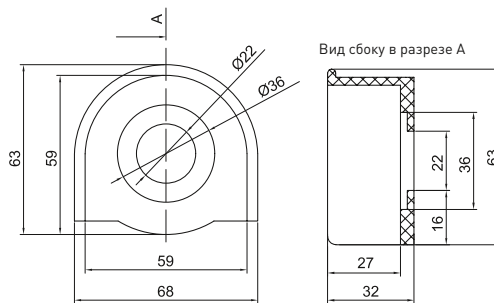

Защитный кожух для кнопок аварийной остановки П-образный

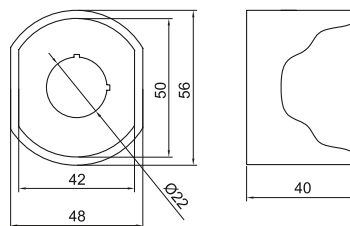
Типовые схемы подключения
