

## G13–Патроны вставного крепления

### Для люминесцентных ламп T8 (T26), T12 (T38)

Поддержка штырька лампы для надежного контакта. Патроны, совмещенные с патронами для стартера, имеют двойные безвинтовые контактные зажимы для подключения лампы, а для подключения стартера единичные безвинтовые контактные зажимы

Макс. допустимая температура  $T_m$  на тыльной стороне патрона: 110 °С

G13 вставной патрон для ламп T8 и T12

Ось лампы: 25 мм

Корпус: PC, белый, ротор: PBT GF, белый, T130

Номинальная величина: 2/500

Безвинтовые контактные зажимы: 0,5–1 мм<sup>2</sup>

Вставная ножка для толщины стенки 0,6–1 мм

Основание патрона/светильник: IP40

Вес: 6,9 г, упаковка: 1000 шт.

Тип: 27100

**Номер для заказа: 100010**

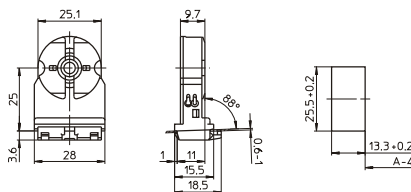

G13 вставной патрон для ламп T8 и T12

С патроном для стартера

Ось лампы: 25 мм

Корпус: PC, белый, ротор: PBT GF, белый, T130

Номинальная величина: 2/500

Безвинтовые контактные зажимы: 0,5–1 мм<sup>2</sup>

Вставное основание для толщины стенки 0,6–1 мм

Основание патрона/светильник: IP40

Вес: 10,4 г, упаковка: 1000 шт.

Тип: 27200

**Номер для заказа: 100536**

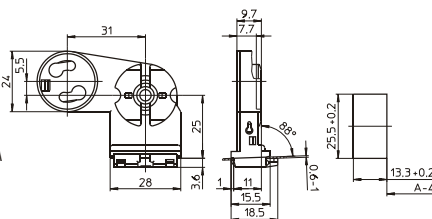

G13 вставной патрон для ламп T8

Ось лампы: 21 мм

Корпус: PC, белый, ротор: PBT GF, белый, T130

Номинальная величина: 2/500

Безвинтовые контактные зажимы: 0,5–1 мм<sup>2</sup>

Вставное основание для толщины стенки 0,6–1 мм

Основание патрона/светильник: IP40

Вес: 6 г, упаковка: 1000 шт.

Тип: 27160

**Номер для заказа: 107204**

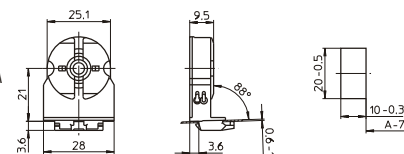

G13 вставной патрон для ламп T8 и T12

Ось лампы: 25 мм

Корпус: PC, белый, ротор: PBT GF, белый, T130

Номинальная величина: 2/500

Безвинтовые контактные зажимы: 0,5–1 мм<sup>2</sup>

Вставное основание с уплотнением для толщины стенки 0,6–1 мм

Основание патрона/светильник: IP50

Вес: 9 г, упаковка: 1000 шт.

Тип: 27101

**Номер для заказа: 100526**

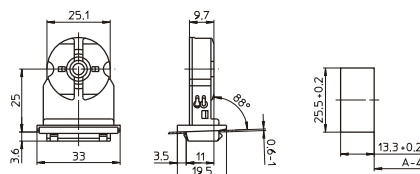

G13 вставной патрон для ламп T8 и T12  
 С патроном для стартера, Ось лампы: 25 мм  
 Корпус: PC, белый, ротор: PBT GF, белый, T130  
 Номинальная величина: 2/500  
 Безвинтовые контактные зажимы: 0,5–1 мм<sup>2</sup>  
 Вставное основание с уплотнением для  
 толщины стенки 0,6–1 мм  
 Основание патрона/светильник: IP50  
 Вес: 12 г, упаковка: 500 шт.  
 Тип: 27201

**Номер для заказа: 100540**

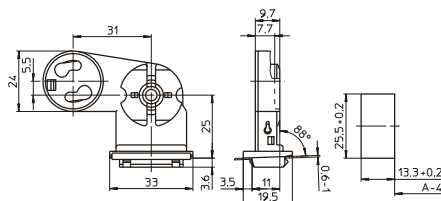

G13 вставной патрон для ламп T8  
 Ось лампы: 18 мм  
 Корпус: PC, белый, ротор: PBT GF, белый, T130  
 Номинальная величина: 2/500  
 Безвинтовые контактные зажимы: 0,5–1 мм<sup>2</sup>  
 Вставное основание для толщины стенки 0,7 мм  
 Вес: 6 г, упаковка: 1000 шт.  
 Тип: 27151

**Номер для заказа: 100532**

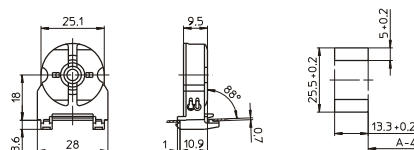

G13 вставной патрон для ламп T8  
 Ось лампы: 23,5 мм  
 Корпус: PC, белый, ротор: PBT GF, белый, T130  
 Номинальная величина: 2/250  
 Безвинтовые контактные зажимы: 0,5–1 мм<sup>2</sup>  
 Ножки в основании для толщины стенки до 1,2 мм  
 Основание патрона/светильник: IP40  
 Вес: 5,7 г, упаковка: 1000 шт.  
 Тип: 27350

**Номер для заказа: 100548**

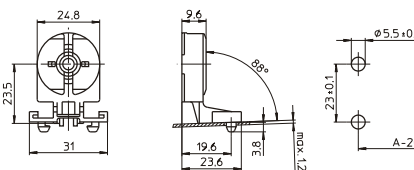

G13 вставной патрон для ламп T8  
 С патроном для стартера  
 Ось лампы: 23,5 мм  
 Корпус: PC, белый, ротор: PBT GF, белый, T130  
 Номинальная величина: 2/250  
 Безвинтовые контактные зажимы: 0,5–1 мм<sup>2</sup>  
 Ножки в основании для толщины стенки до 1,2 мм  
 Основание патрона/светильник: IP40  
 Вес: 9 г, упаковка: 1000 шт.  
 Тип: 27450

**Номер для заказа: 100557**

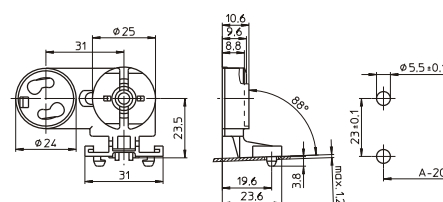

G13 вставной патрон для ламп T8 и T12  
 Ось лампы: 30 мм  
 Корпус: PC, белый, ротор: PBT GF, белый, T130  
 Номинальная величина: 2/250  
 Безвинтовые контактные зажимы: 0,5–1 мм<sup>2</sup>  
 Ножки в основании для толщины стенки до 1,2 мм  
 Основание патрона/светильник: IP40  
 Вес: 6 г, упаковка: 1000 шт.  
 Тип: 27360

**Номер для заказа: 100552**

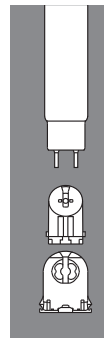
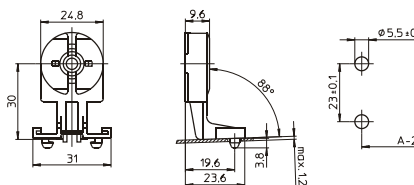

G13 вставной патрон для ламп T8 и T12

С патроном для стартера

Ось лампы: 30 мм

Корпус: PC, белый, ротор: PBT GF, белый, T130

Номинальная величина: 2/250

Безвинтовые контактные зажимы: 0,5–1 мм<sup>2</sup>

Ножки в основании для толщины стенки до 1,2 мм

Основание патрона/светильник: IP40

Вес: 9,3 г, упаковка: 1000 шт.

Тип: 27460

**Номер для заказа: 100559**

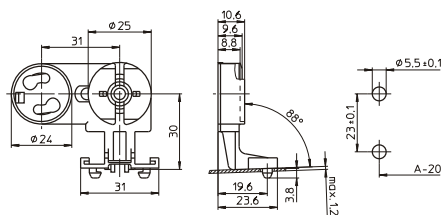

G13 вставной патрон для ламп T8 и T12

Ось лампы: 25 мм

Корпус: PC, белый, ротор: PBT GF, белый, T130

Номинальная величина: 2/500

Безвинтовые контактные зажимы: 0,5–1 мм<sup>2</sup>

Вставное основание для толщины стенки 0,5–1 мм

Подключение проводника в основании

Основание патрона/светильник: IP40

Вес: 7,6 г, упаковка: 500 шт.

Тип: 28100

**Номер для заказа: 100585**

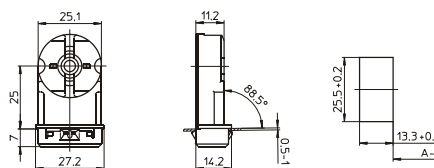

G13 вставной патрон для ламп T8 и T12

Ось лампы: 25 мм

Корпус: PC, белый, ротор: PBT GF, белый, T130

Номинальная величина: 2/500

Безвинтовые контактные зажимы: 0,5–1 мм<sup>2</sup>

Вставное основание для толщины стенки 1,5–2 мм

Подключение проводника в основании

Основание патрона/светильник: IP40

Вес: 7,3 г, упаковка: 500 шт.

Тип: 28101

**Номер для заказа: 100587**

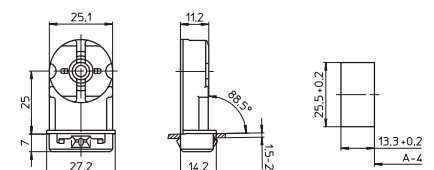

G13 вставной патрон для ламп T8 и T12

С патроном для стартера, Ось лампы: 25 мм

Корпус: PC, белый, ротор: PBT GF, белый, T130

Номинальная величина: 2/500

Безвинтовые контактные зажимы: 0,5–1 мм<sup>2</sup>

Вставное основание для толщины стенки 0,5–1 мм

Подключение проводника в основании

Основание патрона/светильник: IP40

Вес: 10,7 г, упаковка: 500 шт.

Тип: 28200

**Номер для заказа: 100588**

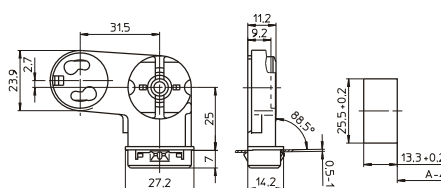

G13 вставной патрон для ламп T8

Для автоматизированного электромонтажа в светильнике

Корпус: PC, белый, ротор: PBT GF, белый, T130

Номинальная величина: 2/250, Ось лампы: 21 мм

IDC контактные зажимы для проводников H05V-U 0,5

Ножки в основании для толщины стенки до 1 мм

Подключение проводников к патрону в горизонтальной рабочей позиции перед установкой в вертикальное положение

Вес: 6,7 г, упаковка: 1000 шт., тип: 48230

**Номер для заказа: 108730**

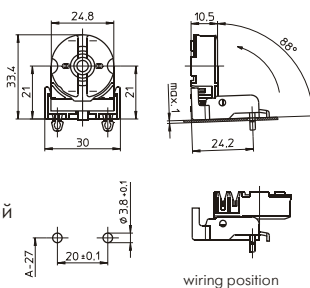

### G13 вставной патрон для ламп T8

Для автоматизированного электромонтажа в светильнике, Ось лампы: 31 мм  
 Корпус: PC, белый, ротор: PBT GF, белый, T130  
 Номинальная величина: 2/500  
 IDC контактные зажимы для проводников H05V-U 0,5  
 Ножи в основании для толщины стенки до 1 мм  
 Вес: 7,9 г, упаковка: 1000 шт.  
 Тип: 28310

**Номер для заказа: 506007**

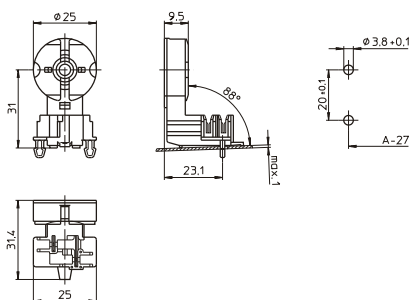

### G13 вставной патрон для ламп T8

Для автоматизированного электромонтажа в светильнике, Ось лампы: 26.5 мм  
 Корпус: PC, белый, ротор: PBT GF, белый, T130  
 Номинальная величина: 2/500  
 IDC контактные зажимы для проводников H05V-U 0,5  
 Ножи в основании для толщины стенки до 1 мм  
 Вес: 8 г, упаковка: 1000 шт.  
 Тип: 28315

**Номер для заказа: 504202**

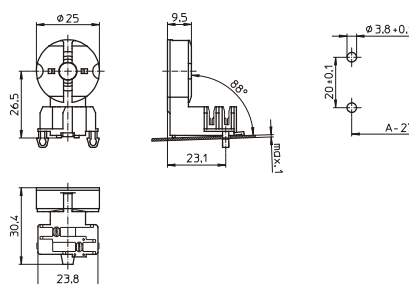

### G13 вставной патрон для ламп T8 и T12

Для автоматизированного электромонтажа в светильнике, Корпус: PC, белый, ротор: PBT GF, белый, T130, Номинальная величина: 2/500  
 Ось лампы: 31 мм, Боковые двойные безвинтовые контактные зажимы: 0,5–1 мм<sup>2</sup>, IDC контактные зажимы для проводников H05V-U 0,5, Передний фиксатор кабеля до 3 отдельных проводников  
 Ножи в основании для толщины стенки до 1 мм  
 Вес: 8 г, упаковка: 1000 шт., Тип: 28330

**Номер для заказа: 508423**

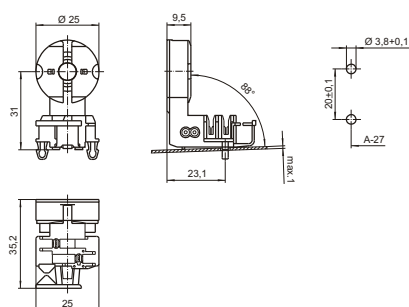

### G13 вставной патрон для ламп T8 и T12

Ось лампы: 25 мм  
 Корпус: PC, белый, ротор: PBT GF, белый, T130  
 Номинальная величина: 5/500  
 Безвинтовые контактные зажимы: 0,5–1 мм<sup>2</sup>  
 Вставное основание для толщины стенки 0,4–1 мм  
 Подключение проводника нижнее или боковое  
 Вес: 5,8 г, упаковка: 500 шт.  
 Тип: 28901

**Номер для заказа: 108436**

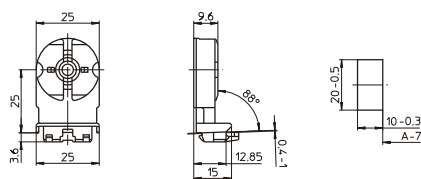

### G13 вставной патрон для ламп T8 и T12

Ось лампы: 25 мм  
 Гладкая задняя крышка  
 Корпус: PC, белый, ротор: PBT GF, белый, T130  
 Номинальная величина: 5/500  
 Безвинтовые контактные зажимы: 0,5–1 мм<sup>2</sup>  
 Вставное основание для толщины стенки 0,4–1 мм  
 Подключение проводника в основании  
 Вес: 6,1 г, упаковка: 500 шт.  
 Тип: 28903

**Номер для заказа: 108408**

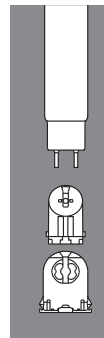
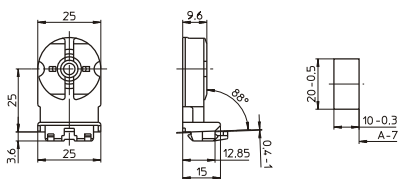

G13 вставной патрон для ламп T8  
 С патроном для стартера  
 Ось лампы: 25 мм  
 Корпус: PC, белый, ротор: PBT GF, белый, T130  
 Номинальная величина: 5/500  
 Безвинтовые контактные зажимы: 0,5–1 мм<sup>2</sup>  
 Вставное основание для толщины стенки 0,4–1 мм  
 Подключение проводника нижнее или боковое  
 Вес: 6 г, упаковка: 500 шт.  
 Тип: 28900

**Номер для заказа: 108435**

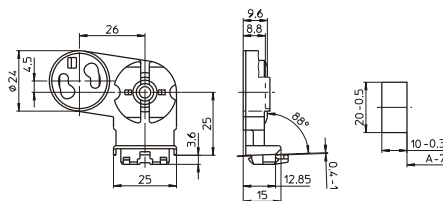

G13 вставной патрон для ламп T8 и T12  
 Ось лампы: 25 мм  
 Корпус: PC, белый, ротор: PBT GF, белый, T130  
 Номинальная величина: 5/500  
 Безвинтовые контактные зажимы: 0,5–1 мм<sup>2</sup>  
 Вставное основание для толщины стенки 0,4–1 мм  
 Подключение проводника нижнее или боковое  
 Вес: 6 г, упаковка: 500 шт.  
 Тип: 28921

**Номер для заказа: 108438**

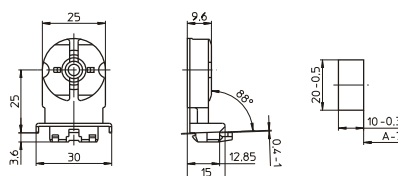

G13 вставной патрон для ламп T8  
 С патроном для стартера  
 Ось лампы: 25 мм  
 Корпус: PC, белый, ротор: PBT GF, белый, T130  
 Номинальная величина: 5/500  
 Безвинтовые контактные зажимы: 0,5–1 мм<sup>2</sup>  
 Вставное основание для толщины стенки 0,4–1 мм  
 Подключение проводника нижнее или боковое  
 Вес: 8,5 г, упаковка: 500 шт.  
 Тип: 28920

**Номер для заказа: 108437**

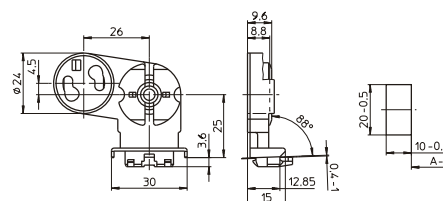

G13 вставной патрон для ламп T8 и T12  
 Ось лампы: 51 мм  
 Корпус: PC, белый, ротор: PBT GF, белый, T130  
 Номинальная величина: 2/500  
 Безвинтовые контактные зажимы: 0,5–1 мм<sup>2</sup>  
 Вставное основание для толщины стенки 0,5–1 мм  
 Подключение проводника нижнее или боковое  
 Вес: 10 г, упаковка: 500 шт.  
 Тип: 47520

**Номер для заказа: 101758**

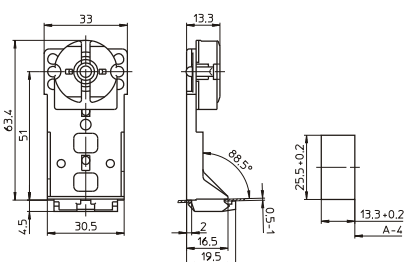

G13 вставной патрон для ламп T8 и T12  
 С патроном для стартера  
 Ось лампы: 51 мм  
 Корпус: PC, белый, ротор: PBT GF, белый, T130  
 Номинальная величина: 2/500  
 Безвинтовые контактные зажимы: 0,5–1 мм<sup>2</sup>  
 Вставное основание для толщины стенки 0,5–1 мм  
 Подключение проводника нижнее или боковое  
 Вес: 13,4 г, упаковка: 500 шт.  
 Тип: 47620

**Номер для заказа: 101777**

