

ПРОЖЕКТОРЫ ПЕРЕНОСНЫЕ СВЕТОДИОДНЫЕ СЕРИИ «ФП»



Назначение



Для дополнительного освещения жилых помещений и открытых пространств.

Применение

- Подходит для использования в качестве источника дополнительного освещения на даче, в гараже, подсобных помещениях, для ремонтных работ.

Материалы

- АБС пластик, COB светодиоды, алюминий, термопластическая резина.

Преимущества

- Пылевлагозащищенный противоударный корпус из вспененной резины и композитного пластика.

Режимы работы

- 3 режима работы для **SQ0350-0055**

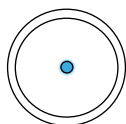

1 светодиод 100%

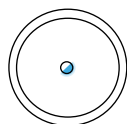

1 светодиод 50%

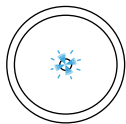

режим
стробоскопа

- 3 режима работы для **SQ0350-0097**

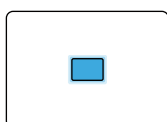

1 светодиод 100%

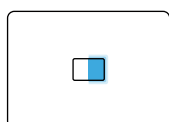

1 светодиод 50%

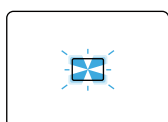

режим
стробоскопа

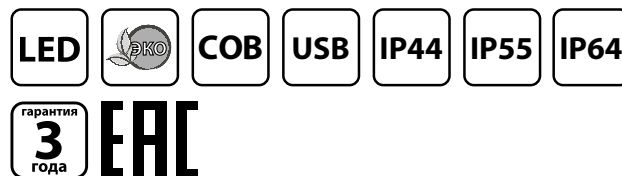

Декларация соответствия



Отказное письмо



Для фонарей «ФП5», «ФП6» и «ФП8» – возможность использования фонаря как внешнего аккумулятора (пауэрбанка) для совместимых мобильных устройств.



Ручка-трансформер для установки или переноски фонаря поворачивается на 180°.

- Время работы от аккумулятора без подзарядки до 5 часов (для арт. SQ0350-0055, SQ0350-0056 и SQ0350-0057).

Комплектация

- Упаковка – цветная коробка.
- Прожектор.
- Кабель microUSB-USB (для арт. SQ0350-0055, SQ0350-0056 и SQ0350-0057).
- Паспорт.

- 3 режима работы для **SQ0350-0056**

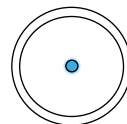

1 светодиод
100%

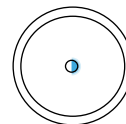

1 светодиод
50%

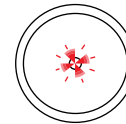

мерцающий
красный

- 3 режима работы для **SQ0350-0057**

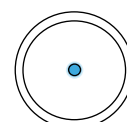

1 светодиод 100%

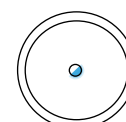



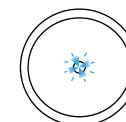

1 светодиод 50%



режим
стробоскопа

Ассортимент

| Изображение | Наименование | Артикул | Цвет корпуса | Степень защиты | Источник света | | | Источник питания* | Масса одного фонаря, кг |
|---|--|-------------|------------------|----------------|----------------------------|--------------|--------------------|--|-------------------------|
| | | | | | Количество светодиодов, шт | Мощность, Вт | Световой поток, лм | | |
|  | Пржектор переносной светодиодный ФП7, 5 Вт, 350 лм, 3xAA, TDM | SQ0350-0097 | черный+оранжевый | IP44 | 1 COB | 5 | 350 | 3xAA | 0,25 |
|  | Пржектор переносной светодиодный ФП8, 10 Вт, 900 лм, Li-Ion 3,7 В 3 А*ч, USB, TDM | SQ0350-0057 | | IP64 | 1 COB | 10 | 900 | литий-ионный аккумулятор 3,7 В 3 А*ч | 0,4 |
|  | Пржектор переносной светодиодный ФП5, 15 Вт, 1250 лм, Li-Ion 3,7 В 6,6 А*ч, USB, TDM | SQ0350-0055 | | IP55 | 1 COB | 15 | 1250 | литий-ионный аккумулятор 3,7 В 6,6 А*ч | 0,49 |
|  | Пржектор переносной светодиодный ФП6, 20 Вт, 1800 лм, Li-Ion 3,7 В 6,6 А*ч, USB, TDM | SQ0350-0056 | | IP64 | 2 COB | 20+5 | 1800 | | 0,60 |

Упаковка

| Артикул | Транспортная упаковка | | | | |
|-------------|-----------------------|-----------|------------------------|--------|--------|
| | Количество, шт. | Масса, кг | Габаритные размеры, мм | | |
| | | | Длина | Ширина | Высота |
| SQ0350-0055 | 20 | 14 | 465 | 320 | 320 |
| SQ0350-0056 | | | 410 | 305 | 330 |
| SQ0350-0097 | | 9 | 375 | 280 | 275 |
| SQ0350-0057 | | 11 | | | |

Габаритные размеры (мм)

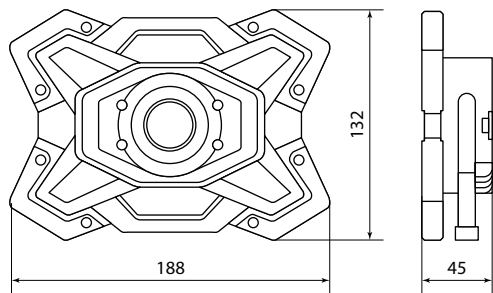

SQ0350-0055

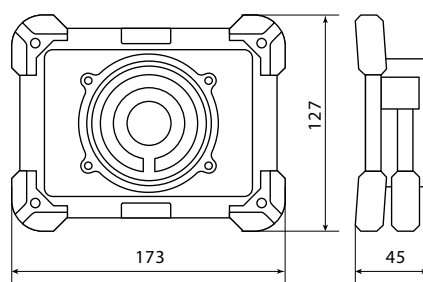

SQ0350-0056

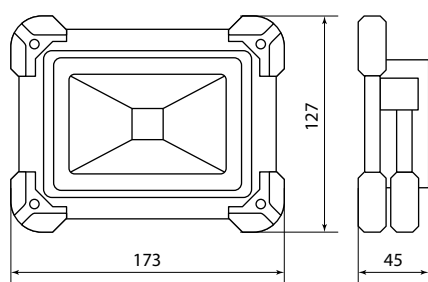

SQ0350-0097

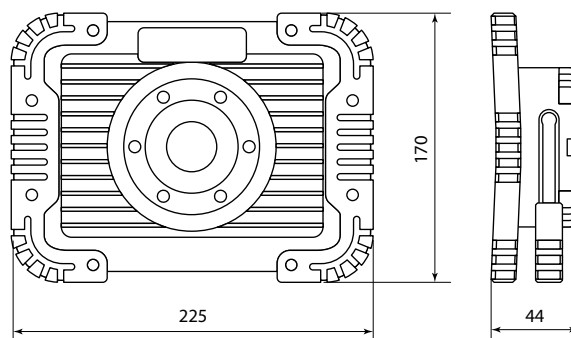

SQ0350-0057