

## ФОНАРИ СЕРИИ «ТИТАН»



## Назначение

- Для использования в качестве источника дополнительного освещения.

## Применение

- На рыбалке и охоте.
- В походах и на даче.
- В гараже, в подсобных помещениях.

## Материалы

- Авиационный алюминий и АБС-пластик с использованием светодиодов CREE.

## Преимущества

- Мощные и экономные светодиоды в качестве источников света.
- Наличие фокусировки луча, дальность свечения до 70 метров (SQ0350-0100), 200 метров (SQ0350-0061) и 300 метров (SQ0350-0060).



- Зарядное устройство и 2 литий-ионных аккумулятора 18650 в комплекте (для арт. SQ0350-0060).
- Современный заменяемый аккумулятор типоразмера 18650 с прямой зарядкой через micro-USB разъем в комплекте (для арт. SQ0350-0061).

- Пылевлагозащищенные ударопрочные корпуса.
- Функция диммирования яркости при длительном нажатии на кнопку ключения (для SQ0350-0061).

## Комплектация

- Фонарь.
- Руководство по эксплуатации. Паспорт.
- 2 аккумулятора и зарядное устройство (для SQ0350-0060) + ремешок на запястье.

## Ассортимент

Изображение	Наименование	Артикул	Цвет корпуса	Источник света			Источник питания	Масса одного фонаря, кг
				Количество светодиодов, шт	Мощность, Вт	Световой поток, лм		
	Фонарь «Титан 1» 20 Вт 1 светодиод CREE 2000 лм, 2x 18650 3.7 В 2200 мА*ч, IPX7, 3У, TDM	SQ0350-0060	черный+оранжевый	1	20	2000	2x18650 3,7 В 2200 мА*ч	0,3
	Фонарь «Титан 2» 10 Вт 1 светодиод CREE 1000 лм, 1x 18650 3.7 В 2200 мА*ч, IPX4, USB, TDM	SQ0350-0061			10	1000	1x 18650 3,7 В 2200 мА*ч	0,13
	Фонарь «Титан 3» налобный, 6 Вт 1 светодиод CREE 400 лм, 3xAA, IPX4, TDM	SQ0350-0100			6	400	3xAA	0,14

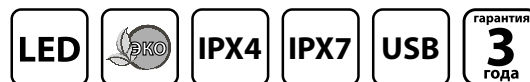

EAC

## Отказное письмо



## Декларация соответствия



- 1 аккумулятор и кабель micro-USB – USB (для SQ0350-0061) + ремешок на запястье.
- Упаковка – блистер (для SQ0350-0061, SQ0350-0100) + наголовные ремни.
- Упаковка – коробка (для SQ0350-0060).

## Режимы работы

- 5 режимов работы для SQ0350-0060

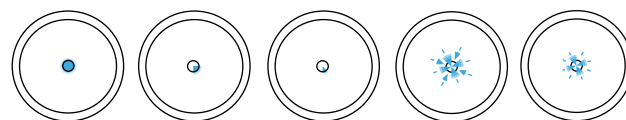

1 светодиод 100%    1 светодиод 30%    1 светодиод 10%    режим SOS    режим стробоскопа

- 3 режима работы для SQ0350-0061

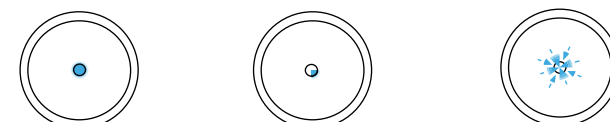

1 светодиод 100%    1 светодиод 20%    режим стробоскопа

- 3 режима работы для SQ0350-0100

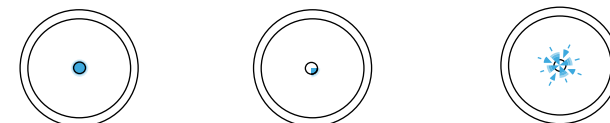

1 светодиод 100%    1 светодиод 20%    режим SOS

1

## Упаковка

Артикул	Групповая упаковка		Транспортная упаковка				
	Количество, шт.	Масса, кг	Количество, шт.	Масса, кг	Габаритные размеры, мм		
					Длина	Ширина	Высота
SQ0350-0060	6	3,5	24	15	570	492	435
SQ0350-0061	12	2,3	72				
SQ0350-0100			2,8	48	12	460	460

## Габаритные размеры (мм)

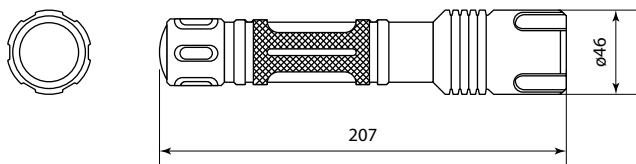

SQ0350-0060

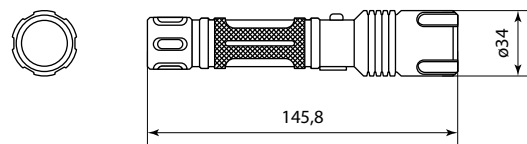

SQ0350-0061

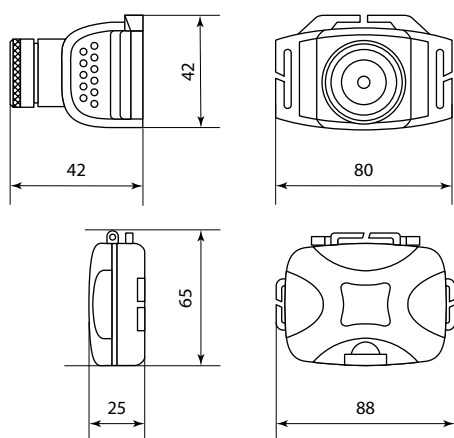

SQ0350-0100