

МОДУЛЬНЫЙ ОДНОКАНАЛЬНЫЙ РАДИОПРИЕМНИК ROM-01

РУКОВОДСТВО ПО ЭКСПЛУАТАЦИИ



ZAMEL Sp. z o.o.

ul. Zielona 27, 43-200 Pszczyna, Poland
tel. +48 (32) 210 46 65, fax +48 (32) 210 80 04
www.zamelcet.com, e-mail: marketing@zamel.pl

ОПИСАНИЕ

Модульный радиоприемник ROM-01 может устанавливаться в типичных электрических распределительных щитах на шине TH 35 и реализовать функцию радио управления с использованием любого передатчика системы EXTA FREE. К релейному выходу устройства могут быть подключены электрические аппараты (например, проводные устройства системы „Умный дом” EXTA, релейно-контакторные схемы, другие), реализующие функции, заданные элементами радиосистемы.

СВОЙСТВА

- Совместная работа с передатчиками беспроводной системы управления EXTA FREE,
- одноканальный радиоприемник для монтажа в щите на шине TH 35
- 5 режимов работы: - включение, выключение, моностабильный режим, бистабильный, временной,
- одно выходное реле NO/NC (беспотенциальные контакты),
- большой радиус действия (до 300 м),
- оптическая сигнализация питания и работы реле,
- возможность интеграции с проводными системами управления (например, автоматика системы EXTA),
- возможность подключения антенны ANT-01, устанавливаемой вне распределительного щита,
- возможность увеличения дальности действия посредством применения ретрансмиттера RTN-01.



ВНИМАНИЕ!

Устройство следует подключать к однофазной сети в соответствии с действующими нормами. Способ подключения определен в настоящем руководстве. Действия, связанные с: установкой, подключением и регулировкой, должны проводиться квалифицированными электриками, которые ознакомились с руководством по эксплуатации и функциями устройства. Демонтаж корпуса приводит к потере гарантии, а также создает опасность поражения током. Перед началом установки, следует проверить отсутствие напряжения на присоединительных проводах. Для установки следует использовать крестовую отвертку диаметром 3,5 мм. На правильную работу влияет способ транспортировки, складирования и использования устройства. Установка устройства не рекомендуется в следующих случаях: отсутствия составных деталей, повреждения устройства или его деформации. В случае неправильного функционирования, следует обратиться к производителю.



Символ, обозначающий сортировку электрического и электронного оборудования. Запрет выбрасывания использованных устройств с другим мусором.

ТЕХНИЧЕСКИЕ ДАННЫЕ

ROM-01	
Зажимы питания:	L, N
Номинальное напряжение питания:	230V AC
Отклонения напряжения питания:	-15 + +10 %
Номинальная частота:	50 / 60 Hz
Номинальный расход мощности:	0,45 W
Оптическая сигнализация питания:	диод LED зеленый
Количество рабочих режимов:	5
Количество каналов:	1
Трансмиссия:	радио 868,32 MHz
Способ трансмиссии:	однонаправленная
Кодировка:	трансмиссия с адресацией
Максимальное количество передатчиков:	32
Дальность действия:	до 300 м в открытом пространстве
Установка времени:	1 с + 18 часов (по 1 с)
Оптическая сигнализация состояния реле:	диод LED красный
Выходные зажимы реле:	12, 11, 14
Параметры входных контактов:	1NO/NC 8 A / 250 V~ AC1 2000 VA
Рабочая температура:	-10 + +55 °C
Сечение присоединительных проводов:	до 2,5 мм ²
Рабочая позиция:	любая
Крепление корпуса:	шина TH 35 (согласно EN 60715)
Степень защиты корпуса:	IP20 (EN 60529)
Класс защиты:	II
Категория по перенапряжению:	II
Уровень загрязнения:	2
Импульсное напряжение:	1 kV (EN 61000-4-5)
Размеры:	одномодульный корпус (17,5 мм) 90 x 17,5 x 66 мм
Вес:	0,083 кг
Соответствие нормам:	EN 60669, EN 60950, EN 61000

ВНЕШНИЙ ВИД

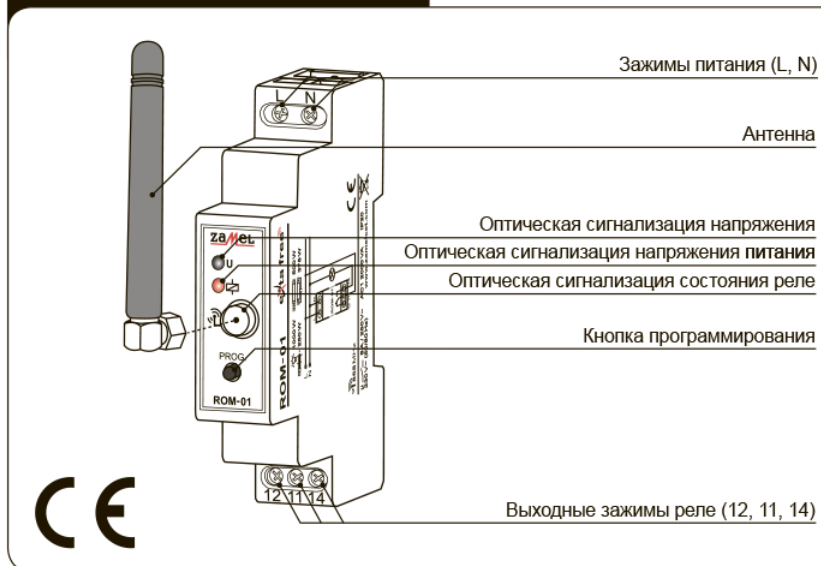

ПОДКЛЮЧЕНИЕ

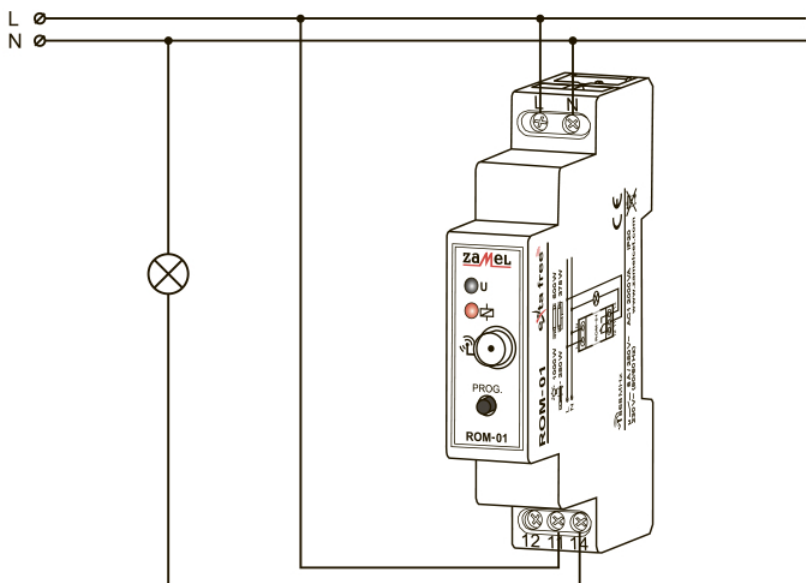

МОНТАЖ

1. Разъединить цепь питания предохранителем, выключателем максимального тока или изоляционным разъединителем, подключенными к соответствующей цепи.
2. Проверить соответствующим прибором отсутствие напряжения на питающих проводах.
3. Установить устройство ROM-01 в распределительном щите на шине TN 35.
4. Подключить провода к зажимам согласно схеме подключения.
5. Подключить цепь питания.

НАГРУЗОЧНАЯ СПОСОБНОСТЬ

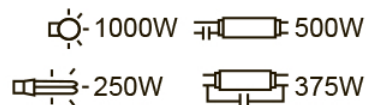

ПРИМЕНЕНИЕ

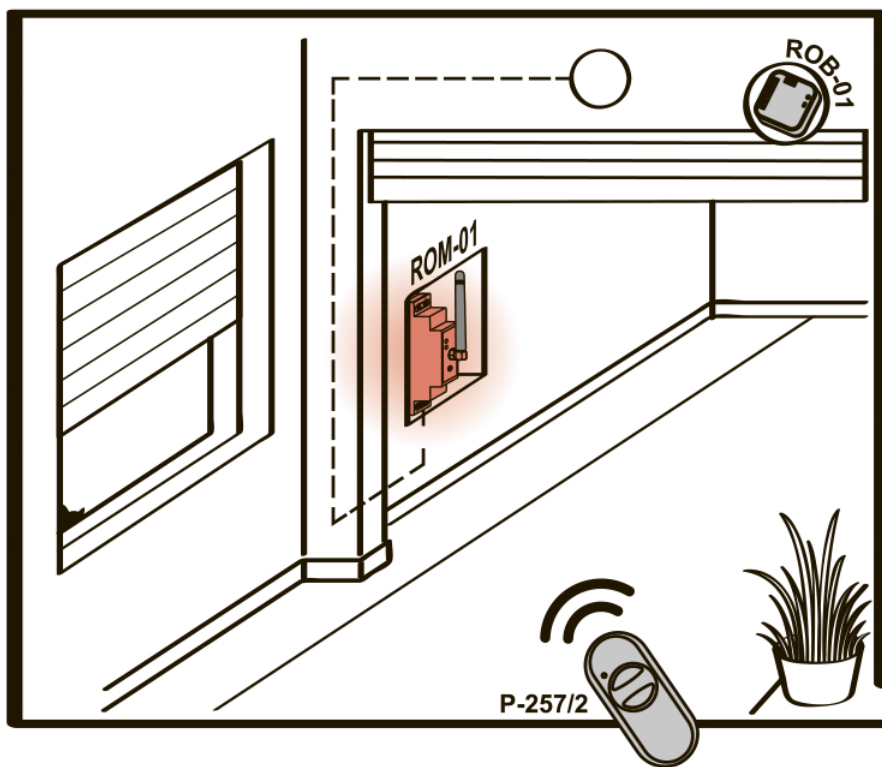

Модульный радиоприемник ROM-01, работающий в качестве приемника двухканального пульта управления P-257/2 (управление освещением перед гаражными воротами). Пульт управления P-257/2 может также управлять работой гаражных ворот – посредством радиоприемника ворот ROB-01/12-24V.



Устройства фирмы ZAMEL имеющие такой знак, могут работать друг с другом.

ГАРАНТИЙНАЯ КАРТА

Производитель предоставляет гарантию на 24 месяца

1. Компания «ZAMEL» предоставляет двухлетнюю гарантию на свои изделия;
2. Гарантийные обязательства компании «ZAMEL» не распространяются на следующие случаи: а) появление механических повреждений в результате транспортировки, погрузки/разгрузки и иных обстоятельств; б) появление неисправностей, вызванных неправильной установкой или работой с изделиями компании «ZAMEL»; в) появление неисправностей, вызванных изменениями, внесенными ПОКУПАТЕЛЯМИ или третьими сторонами в конструкцию проданных изделий либо оборудования, необходимого для корректной работы таких изделий; г) появление неисправностей, вызванных форс-мажорными обстоятельствами либо в результате иных случаев, не зависящих от компании «ZAMEL»; з) источники питания (батареи), имеющиеся в оснащении оборудования в момент его продажи (если таковые имеются);
3. Все претензии относительно выполнения гарантийных обязательств предоставляются ПОКУПАТЕЛЕМ продавцу в письменной форме непосредственно после обнаружения неисправности;
4. Рассмотрение претензий производится компанией «ZAMEL» в соответствии с существующими правилами;
5. Компания «ZAMEL» оставляет за собой право выбора способа компенсации, будь то замена изделия, ремонт или денежная выплата.
6. Гарантия не исключает, не ограничивает и не приостанавливает прав ПОКУПАТЕЛЯ, вытекающих из несоответствия товара договору.

Печать и подпись продавца, дата продажи.

РАБОТА

Устройство может работать в пяти режимах:



МОНОСТАБИЛЬНЫЙ
реле работает только при нажатой кнопке передатчика.

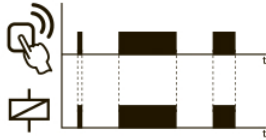

БИСТАБИЛЬНЫЙ
(одна кнопка) устройство циклически меняет состояние реле всегда после нажатия этой же кнопки.

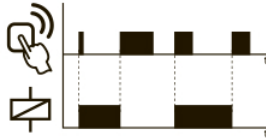

ВКЛЮЧЕНИЕ
устройство включается после нажатия кнопки.



ВЫКЛЮЧЕНИЕ
устройство выключается после нажатия кнопки.

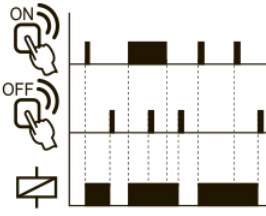

ВРЕМЕННОЙ
устройство выключается после запрограммированного времени (tp), однако можно его выключить перед истечением этого времени. Время, введенное производителем – 15 с.

ВНИМАНИЕ! Записанное время не удаляется.

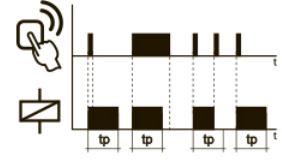

ПРОГРАММИРОВАНИЕ РАДИОПЕРЕДАТЧИКОВ

МОНОСТАБИЛЬНЫЙ режим:



1 Нажать и придержать кнопку передатчика.

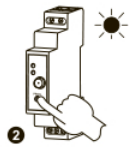

2 Нажать кнопку PROG устройства ROM-01 и придержать ее до загорания (постоянный сигнал) красного диода LED. Отпустить кнопку PROG.



3 Отпустить кнопку передатчика. Зажжется (мигающий сигнал, после постоянный) красный диод LED.

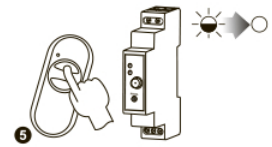

4 Нажать эту же кнопку передатчика, после отпустить. Диод LED загорится (мигающий сигнал), а потом потухнет – ПЕРЕДАТЧИК ЗАПИСАН.

БИСТАБИЛЬНЫЙ режим:

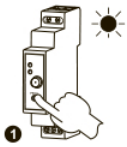

1 Нажать кнопку PROG устройства ROM-01 и придержать ее до загорания (постоянный сигнал) красного диода LED. Отпустить кнопку PROG.



2 Нажать и придержать кнопку передатчика. Зажжется (мигающий сигнал, после постоянный) красный диод LED.

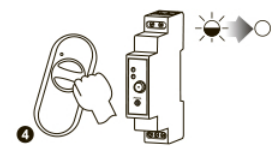

3 Отпустить кнопку передатчика. Диод LED загорится (мигающий сигнал), а потом потухнет – ПЕРЕДАТЧИК ЗАПИСАН.

Режим **ВКЛ/ВЫКЛ** (две кнопки):

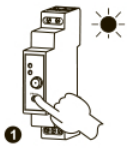

1 Нажать кнопку PROG устройства ROM-01 и придержать ее до загорания (постоянный сигнал) красного диода LED. После отпустить кнопку PROG.



2 Нажать и потом отпустить первую кнопку передатчика. Зажжется (мигающий сигнал, после постоянный) красный диод LED.

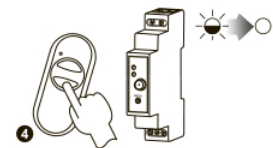

3 Нажать и потом отпустить вторую кнопку передатчика. Диод LED загорится (мигающий сигнал), а потом потухнет – ПЕРЕДАТЧИК ЗАПИСАН.

ВРЕМЕННОЙ режим (одна кнопка):

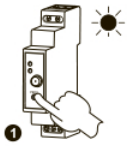

1 Нажать кнопку PROG устройства ROP-01 и придержать ее до загорания (постоянный сигнал) красного диода LED. Отпустить кнопку PROG.



2 Нажать и потом отпустить кнопку передатчика. Зажжется (мигающий сигнал, после постоянный) красный диод LED.

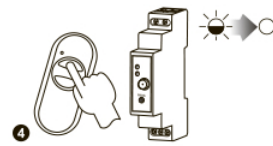

3 Нажать и потом отпустить эту же кнопку передатчика. Диод LED загорится (мигающий сигнал), а потом потухнет – ПЕРЕДАТЧИК ЗАПИСАН.

Пример процедуры программирования с использованием пульта P-257/2. Для остальных радиопередатчиков EXTA FREE процедура аналогична. **ВНИМАНИЕ:** Каждый передатчик может работать с ROP-01 в другом режиме, в зависимости от способа введения его в устройство. В одном цикле программирования можно записать в устройстве один передатчик. Состояние полной памяти передатчиков сигнализируется миганием красного диода LED в ходе проб программирования очередных передатчиков.

ПРОГРАММИРОВАНИЕ ВРЕМЕНИ

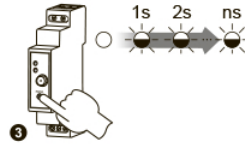
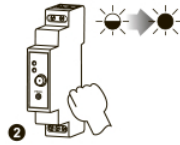
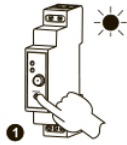

Нажать кнопку PROG устройства ROM-01 и придержать ее до загорания (постоянный сигнал) красного диода LED. После отпустить кнопку PROG. Подождать (около 5 с) пока диод LED загорится (мигающий сигнал, а потом постоянный).

Нажать кнопку PROG устройства ROM-01, после отпустить кнопку. Диод LED потухнет, а потом загорится (мигающий сигнал). Каждая пульсация диода LED означает время 1 секунды.

После отсчета требуемого времени (количество вспышек красного диода LED) нажать кнопку PROG, а потом отпустить – ВРЕМЯ ЗАПИСАНО.

Максимальное время около 18 часов.

УДАЛЕНИЕ РАДИОПЕРЕДЕТЧИКОВ

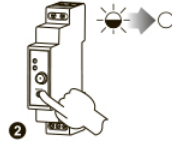

Нажать и придержать кнопку PROG устройства ROM-01.

После истечения около 5 с загорится (мигающий сигнал) красный диод LED, после потухнет.

Отпустить кнопку в ROM-01 – ПАМЯТЬ УДАЛЕНА.

СОВМЕСТНАЯ РАБОТА И ДАЛЬНОСТЬ ДЕЙСТВИЯ

Символ:	ROP-01	ROP-02	ROB-01	SRP-02	SRP-03	RWG-01	RWL-01	ROM-01	ROM-10	RDP-01	RTN-01
RNK-02	180 м	200 м	200 м	200 м	200 м	250 м	180 м	250 м	250 м	180 м	250 м
RNK-04	180 м	200 м	200 м	200 м	200 м	250 м	180 м	250 м	250 м	180 м	250 м
P-256/8	230 м	250 м	250 м	250 м	250 м	300 м	200 м	300 м	300 м	230 м	300 м
P-257/4 (2)	180 м	200 м	200 м	200 м	200 м	250 м	180 м	250 м	250 м	180 м	250 м
RNM-10	230 м	250 м	250 м	250 м	250 м	300 м	200 м	300 м	300 м	230 м	300 м
RNP-01	160 м	180 м	180 м	180 м	180 м	200 м	160 м	200 м	200 м	160 м	200 м
RNP-02	160 м	180 м	180 м	180 м	180 м	200 м	160 м	200 м	200 м	160 м	200 м
RNL-01	160 м	180 м	180 м	отсутствует*	отсутствует*	200 м	160 м	200 м	200 м	160 м	200 м
RTN-01	200 м	200 м	200 м	200 м	200 м	250 м	200 м	250 м	250 м	200 м	250 м
RCR-01	160 м	180 м	180 м	отсутствует*	отсутствует*	200 м	160 м	200 м	200 м	160 м	200 м
RTI-01	160 м	180 м	180 м	180 м	180 м	200 м	160 м	200 м	200 м	160 м	200 м
RXM-01	230 м	250 м	250 м	250 м	250 м	300 м	200 м	300 м	300 м	230 м	300 м

* - одноканальные передатчики не работают с реле управления рольставнями.

ВНИМАНИЕ! Указанная дальность действия относится к открытому пространству, т.е. идеальным условиям, без преград. Если между передатчиком и приемником находятся преграды, следует предвидеть уменьшение дальности действия для: кирпича от 10 до 40%, дерева и гипса от 5 до 20%, армированного бетона от 40 до 80%, металла от 90 до 100%, стекла от 10 до 20%. Негативное воздействие на дальность действия имеют также воздушные и подземные линии электропередачи высокой мощности, а также антенны сотовой связи, размещенные поблизости устройств.

ПЕРЕДАТЧИКИ

ПРИЕМНИКИ

RNK-02 Кнопочный двухканальный радиопередатчик	RNL-01 Педальный радиопередатчик	ROP-01 Одноканальный встраиваемый радиоприемник	RWL-01 Радиовыключатель освещения
RNK-04 Кнопочный четырехканальный радиопередатчик	RTI-01 Транслятор IR/EXTA FREE	ROP-02 Двухканальный встраиваемый радиоприемник	RWG-01 Радиоадаптер для розетки
P-256/8 Восьмиканальный пульт управления	RNM-10 Модульный четырехканальный радиопередатчик	RDP-01 Одноканальный встраиваемый радиодиммер	SRP-02 Встраиваемый контроллер рольставней
P-257/4 Четырехканальный пульт управления	RNP-01 Кнопочный четырехканальный встраиваемый радиопередатчик	ROB-01/12-24V Радиоприемник ворот	SRP-03 Центральный встраиваемый контроллер рольставней
P-257/2 Двухканальный пульт управления	RNP-02 Четырехканальный встраиваемый радиопередатчик	ROM-01 Модульный одноканальный радиоприемник	ROM-10 Модульный двухканальный радиоприемник
RCR-01 Радиодатчик движения	RXM-01 Транслятор RS-485/EXTA FREE		

АКСЕССУАРЫ

ANT-01
Наружная антенна



RTN-01
Ретранслятор

