

СХЕМА ИЗДЕЛИЯ

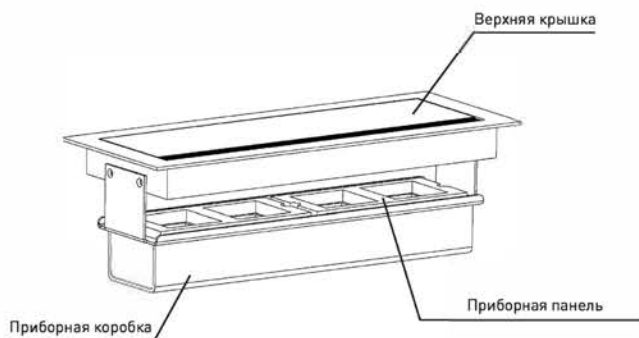

ИНСТРУКЦИЯ ПО МОНТАЖУ

1. Вырезка отверстия

Произведите вырезку прямоугольного отверстия (Размер: 284x104 мм) на выбранной поверхности.

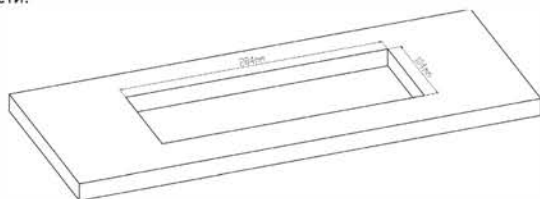

2. Подключение проводки и модульных ЗУИ

1. Извлеките приборную панель, открутив три крепежных винта.
2. Пропустите зачищенный участок силового кабеля через отверстие в приборной коробке. Подключите силовой кабель к соответствующим клеммам ЗУИ. После завершения подключения проводки установите модули ЗУИ в приборную рамку. Установите и закрепите приборные рамки к приборной коробке с помощью крепежных винтов.
3. Установите втулку для снятия напряжения на силовой кабель и зафиксируйте в отверстии для прокладки кабеля.

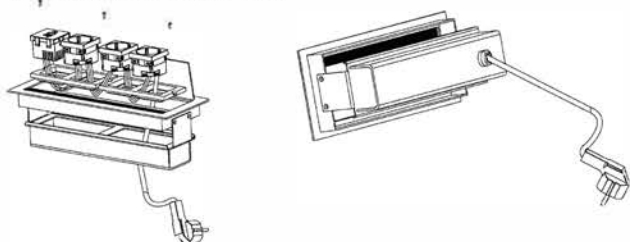

3. Установка лючка

Протяните силовой кабель через отверстие в столе на полную длину. Установите лючок в отверстие и убедитесь, что оно выровнено по поверхности стола.

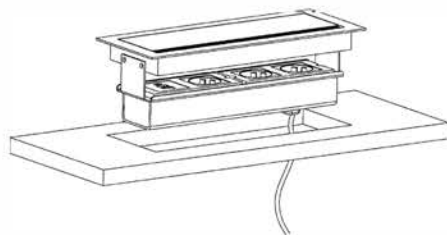

МЕРЫ ПРЕДОСТОРОЖНОСТИ

1. Только для использования в помещении.
2. Установка производится профессиональным монтажником.
3. Не вставляйте посторонние предметы в розетку.
4. Избегайте попадания жидкости в розетку.
5. Если изделие неисправно, требуется немедленное профессиональное техническое обслуживание.

КРАТКОЕ ОПИСАНИЕ ИЗДЕЛИЯ

1. Электроустановочные изделия стандарта 45x45 приобретаются отдельно. Возможность самостоятельного подбора индивидуальной комбинации силовых, информационных и мультимедийных розеток.
2. Быстрый и удобный монтаж.
3. Оснащен щеточным кабельным вводом, позволяющим кабелям выходить при закрытом положении лючка.

ИНСТРУМЕНТЫ ДЛЯ МОНТАЖА

1. Электропила.
2. Крестообразная отвертка.

4. Фиксация лючка

Отрегулируйте высоту монтажных кронштейнов. Убедитесь, что они находятся на одном уровне с нижней поверхностью стола. После регулировки зафиксируйте кронштейны с обеих сторон с помощью винтов М3*8 с полукруглой головкой и крестообразным шлицем, как показано на рисунке ниже.

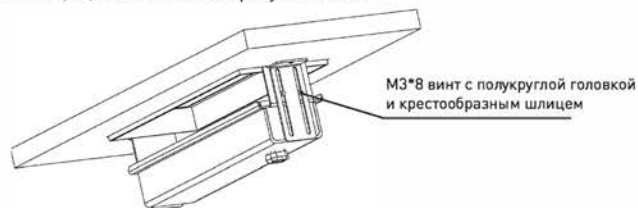

5. Установка заглушек для крепежных отверстий

Укройте крепежные винты приборных рамок с помощью заглушек.

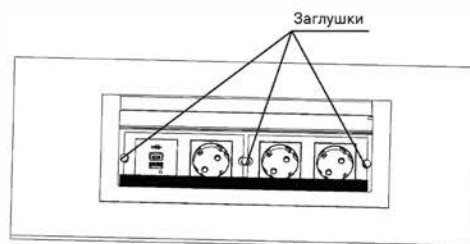

ИНСТРУКЦИЯ ПО ЭКСПЛУАТАЦИИ

1. Откройте верхнюю крышку

Подключите силовой кабель к модульной розетке.

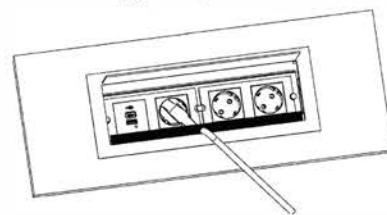

2. Закройте верхнюю крышку

Аккуратно нажмите на крышку, чтобы закрыть лючок.

