

# Руководство по эксплуатации

## Блоки двойные серии «Этюд»

### 1. Назначение и область применения

Блоки двойные серии Этюд стационарные, бытового и аналогичного назначения предназначены для электрических установок переменного тока на номинальное напряжение не более 250В и номинальный ток не более 16А для розеток; 10А для выключателей при внутренней и наружной установке в жилых, общественных и промышленных помещениях.

### 2. Технические характеристики

#### 2.1 Основные технические параметры блоков двойных приведены в таблице 1.

Параметры	Значение								
Референс	ВРА16-241	ВРА16-242	ВРА16-246	РА16-244	РА16-244-1	ВРА16-201	ВРА16-202	ВРА16-204	ВРА16-205
Описание									
Защитные шторки	есть	есть	есть	есть	есть	есть	есть	нет	нет
Количество розеток	1	1	1	2	2	1	1	1	1
Защитная крышка	есть	есть	есть	есть	есть	нет	нет	нет	нет
Число контактов	2P+⊕	2P+⊕	2P+⊕	2P+⊕	2P+⊕	2P+⊕	2P+⊕	2P	2P
Номинальный ток розетки, А	16А								
Контактные зажимы	винтового типа для медных проводов сечением 1,5–2,5 мм <sup>2</sup> (или двух проводов сечением 2,5 мм <sup>2</sup> )								
Наличие подсветки	нет	нет	нет	-	-	нет	нет	нет	нет
Количество выключателей	1	1	1	-	-	1	1	1	1
Количество клавиш	1	2	1	-	-	1	2	1	2
Метод действия на выключатель	клавишный			-		клавишный			
Схема подключения	1	5	1	-	-	1	5	1	5
Номинальный ток выключателя, А	10			-		10			
Контактные зажимы	винтового типа для медных проводов сечением 0,75–1,5 мм <sup>2</sup> (или двух проводов сечением 1,5 мм <sup>2</sup> )								
Цвет	В – Белый, С – Серый, К – Кремовый, D – Сосна, Т - Бук								
Номинальное напряжение, В	250								
Частота тока, Гц	50								
Степень защиты от электрического удара	Защищённые								
Степень защиты от пыли и влаги	IP44					IP20			
Климатическое исполнение	УХЛ4								

**Примечание:** в случае использования перемычки применять автомат 10А, в случае отдельного подключения (без перемычки) - применять автомат 10А на выключатель, автомат 16А на розетку

таблица 1

## 2.2 Электрическая схема соединений блоков двойных представлена на рисунке 1.

BPA16-241  
BPA16-201

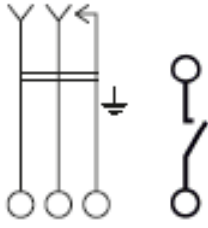

BPA16-242  
BPA16-202

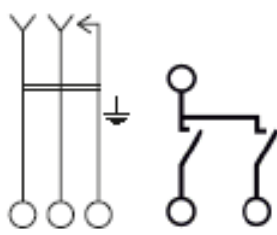

BPA16-246

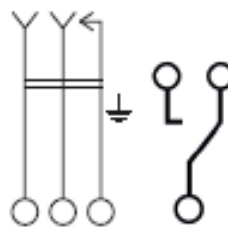

PA16-244,  
PA16-244-1

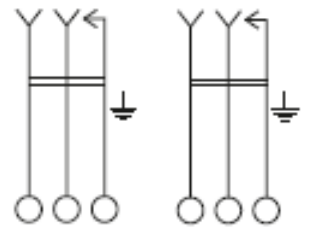

BPA16-203

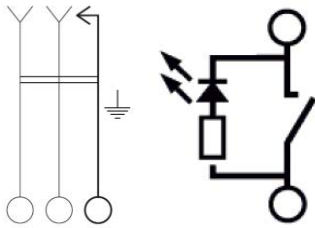

BPA16-204

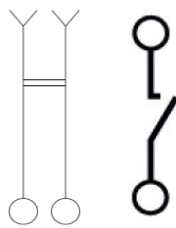

BPA16-205

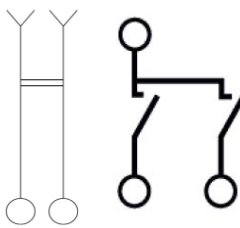

PA16-206



рисунок 1

## 2.3 Габаритные размеры блоков двойных представлена на рисунке 2.

BPA16-241, BPA16-246

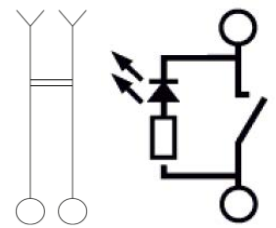
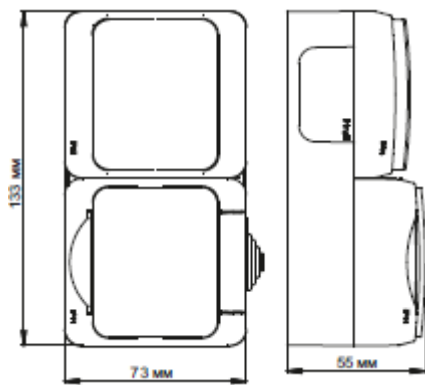

BPA16-242

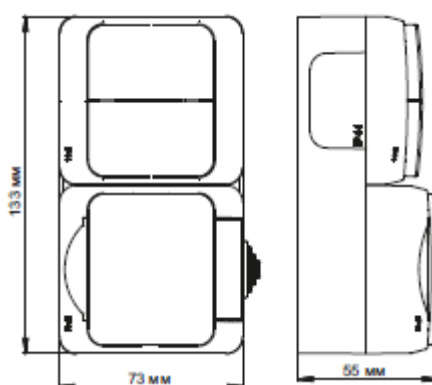

PA16-244, PA16-244-1

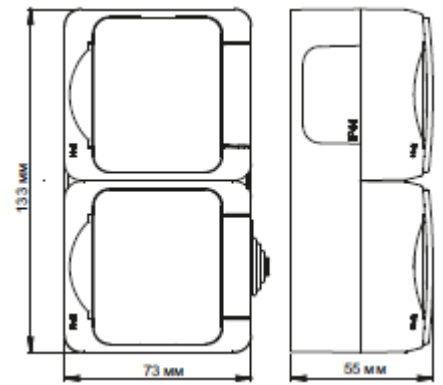

BPA16-201

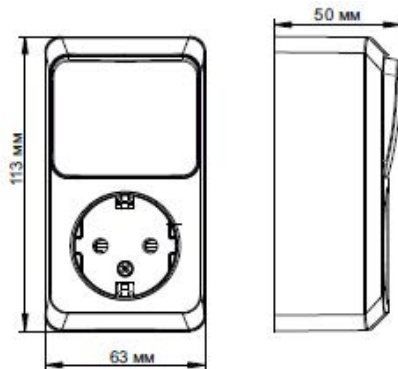

BPA16-202

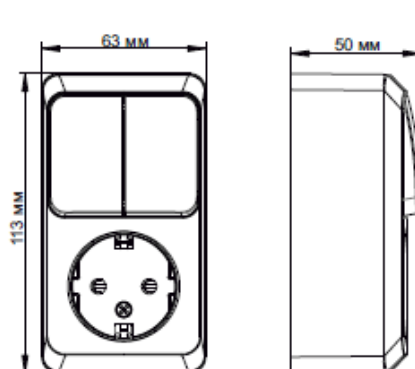

BPA16-203



рисунок 2

BPA16-204



BPA16-205

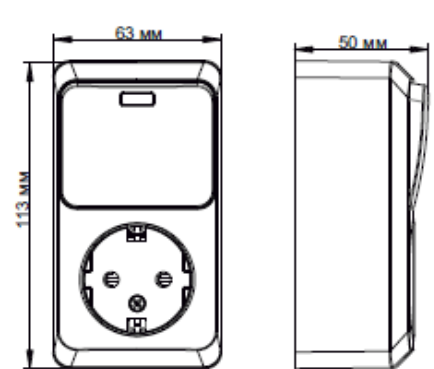
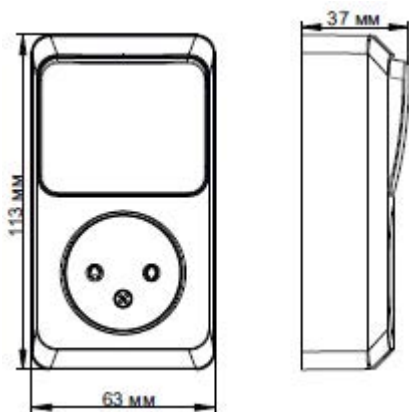
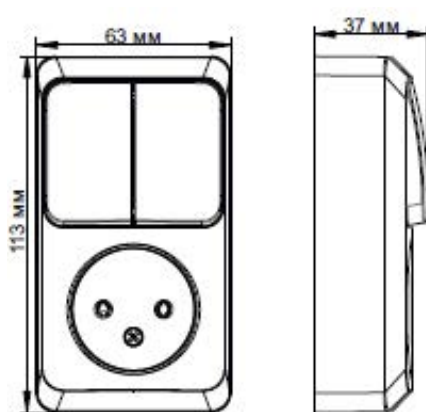

BPA16-206



рисунок 2 (продолжение)

### 3. Правила и условия безопасной эксплуатации.

Монтаж и замену производить квалифицированным специалистом согласно ПУЭ. Монтаж и замену блока осуществлять только при отключенном электропитании сети. Обязательно убедиться в отсутствии напряжения на месте работ с помощью индикаторной отвертки. Запрещается монтаж и эксплуатация блока при обнаружении трещин или сколов в основании розетки и выключателя или крышке. Запрещается подключение блока к неисправной электропроводке.

### 4. Правила и условия монтажа.

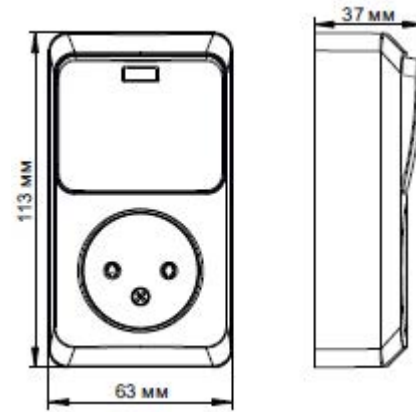
#### 4.1 Блоки двойные брызгозащищенные IP44

- открыть защитную крышку и снять крышку розетки в сборе.
- снять клавишу(и) путем легкого отжатия лезвием отвертки верхней или нижней приподнятой стенки клавиши.
- снять крышку выключателя.
- прикрепить корпус блока к стене двумя шурупами, пропустив в соответствующие отверстия монтажные провода.
- защищенные провода, просунув зачищенные концы в пазы контактных зажимов; подсоединить заземляющий провод и затянуть винты.
- произвести сборку блока в обратной последовательности.

#### 4.2 Блоки двойные

- вывернуть центральный винт.
- снять клавишу(и) путем легкого отжатия лезвием отвертки боковой стенки клавиш(и) по оси качания.
- вывернуть 2 винта-самореза на крышке блока после снятия клавиш(и), разъединить конструкцию
- прикрепить корпус блока к стене двумя шурупами.
- подсоединить провода, просунув зачищенные концы в пазы контактных зажимов.
- произвести сборку блока в обратной последовательности.

### 5. Правила и условия хранения

Условия хранения блока - 5 лет в упаковке предприятия-изготовителя при температуре от +5 °С до +40 °С и относительной влажности до 60%.

### 6. Правила и условия перевозки

Перевозка любым транспортом в упаковке изготовителя, обеспечивающей сохранность изделия.

### 7. Правила и условия реализации

Особых условий не требуется, реализация через розничные сети.

## 8. Правила и условия утилизации

Утилизировать как твёрдые коммунальные отходы согласно региональным программам в области обращения с отходами.

## 9. Информация при обнаружении неисправности

Клавиши механически не срабатывают Не вставляется вилка	Слом внутреннего механизма	Замена блока
Осветительный прибор не включается Подключенная нагрузка не функционирует	Осветительный прибор вышел из строя	Замена осветительного прибора
	Нагрузка вышла из строя	Проверить нагрузку на функционирование
	Отсутствует напряжение в сети	Проверить и обеспечить наличие напряжения в сети
	Отсутствует электрический контакт между питающим проводом и контактным зажимом	Обеспечить нормальный контакт
	Неправильное подключение питающих проводов	Произвести монтаж согласно схеме
Вилка перегревается	Слабый контакт между питающим проводом и контактным зажимом	Подтянуть фиксирующие винты

## 10. Гарантийные обязательства

Гарантийный срок эксплуатации блоков – 5 лет со дня розничной продажи.

Срок службы для блоков – 10 лет со дня розничной продажи.

## 11. Свидетельство о приёмке

Изделие сертифицировано на соответствие требованиям ТР ТС004/2011, ТР ЕАЭС037/2016

Месяц и год изготовления указаны на упаковке.

Штамп технического контроля изготовителя \_\_\_\_\_

Дата продажи \_\_\_\_\_ Штамп магазина \_\_\_\_\_

## 12. Комплект поставки

- блок комбинированный – 1 шт.
- упаковочный пакет – 1 шт. на изделие
- руководство по эксплуатации – 1 шт. на изделие