

---

## Variant<sup>+</sup> IP54

Выбери свой вариант









---

## Variant+ IP54

Серия широких возможностей



---

Компания АББ представляет новую серию электроустановочных изделий для монтажа на поверхность. Эстетика и минимализм наряду с практичностью. Изделия Variant+ могут быть установлены в коммерческих и жилых помещениях, в общественных зонах и частных пространствах. Лаконичный универсальный дизайн позволяет вне зависимости от типа объекта гармонично вписать продукт. Повышенная степень пыле-и влагозащиты IP54 расширяет возможности применения серии. Ванные комнаты, санузлы, бассейны, мастерские, гаражи, веранды, садовые постройки... Везде, где нужна дополнительная надёжная защита от влаги и пыли, там Variant+!

# 150 лет опыта, качества и лучших традиций вместе с заводом Elektro-Praga (ABB s.r.o.)

## 25 лет под чутким руководством АББ в Чешской Республике

За полтора века своего существования завод Elektro-Praga превратился из частной мастерской по обработке стеклянных изделий в лидирующее предприятие электротехнической отрасли восточной Европы. В 1868 году два предпринимателя Густав Крамер и Адальберт Лёбль создали одноимённое предприятие Kramer & Löbl и положили начало одному из старейших и крупнейших в мире производителей электроустановочных изделий.



**150**  
ЛЕТ С НАМИ  
ВЫ УПРАВЛЯЕТЕ  
СВЕТОМ  
Elektro-Praga



**1868**

Основание компании – производство изделий из стекла

**1898**

Начало производства осветительного оборудования: люстры и светильники

**1908**

Расширение продуктового портфолио и начало производства первых электротехнических изделий: цоколей для ламп накаливания; светильников для уличного освещения

**1918**

Закрывается линия по производству светильников и основной фокус смещается на выпуск электроустановочных и электромонтажных изделий

**1931**

Завод первым в Чехословакии начинает использовать в производстве электротехнических изделий бакелит (первый в мире электротехнический пластик)

**1939**

Завод становится абсолютным лидером в производстве и продаже электротехнических изделий на локальном рынке

**1946**

После национализации предприятию присвоено название Elektro-Praga

**1964**

Запускается производство на первых полуавтоматических линиях

**1973**

Разработана и выпущена первая серия электроустановочных изделий

**1982**

Создание линии электроустановочных изделий в цветном исполнении

**1993**

Завод Elektro-Praga становится частью группы компаний АББ

**1993 - 2014**

В этот период завод выпускает порядка десяти серий электроустановочных изделий

**2014**

Молодой чешский дизайнер Ян Чапек, обладатель многочисленных премий за лучшие проекты с точки зрения дизайна в самых различных областях, создаёт совместно с Elektro-Praga серию Levit®

**2019**

Завод Elektro-Praga является крупнейшим производителем электроустановочных изделий в Чешской Республике с выходом на экспортные рынки Европы



## ABB s.r.o., Elektro-Praga

### Крупнейший производитель электротехнической продукции в Чешской Республике

В ноябре 1993 года был подписан договор, в рамках которого завод Elektro-Praga стал частью концерна АББ. Несмотря на новое юридическое лицо (ABB s.r.o) завод продолжает выпускать продукцию под маркой Elektro-Praga, которая за свою долгую историю развития заслужила доверие миллионов клиентов. Два сильных бренда объединили усилия, и теперь высокотехнологичные продукты и решения доступны клиентам и партнёрам во всем мире.



#### Надёжный партнёр

Наша цель – создание качественных, высокотехнологичных, современных продуктов и решений, которые, в конечном счёте, представляют высокую ценность для наших прямых партнёров, позволяя им успешно вести свой бизнес. Мы стремимся создавать продукты, которые полностью удовлетворяют требованиям и отвечают ожиданиям самых разных категорий клиентов.

#### Безупречный новатор

Наши специалисты постоянно анализируют современные мировые тенденции в дизайне, производстве, материалах, информационных технологиях. Мы проводим анализ изменений в научной сфере, изучаем опыт внедрения передовых технологий на производственных площадках мира и, как результат, берём всё самое лучшее, чтобы предложить Вам новые продукты и решения.

**АББ – синоним эффективности... эффективность предлагаемых решений и продуктов, эффективность ведения бизнеса, эффективность работы с партнёрами, что крайне важно в нашем динамично развивающемся мире. С этой целью компания ABB s.r.o. (завод Elektro-Praga) успешно внедрила и использует три европейские сертифицированные системы управления:**

- CMK – система менеджмента качества в соответствии с ISO 9001
- EMS – система защиты окружающей среды согласно ISO 14001
- OHSAS – система охраны труда в соответствии с OHSAS 18001







## Variant+

### Функциональный, надёжный, современный

#### Особенности:

- Изделия с повышенной степенью защиты от пыли и влаги (IP54)
- Современный дизайн и цветовые решения: белый и серый
- Ввод кабеля возможен как сверху, так и снизу (нужно лишь повернуть подъёмную коробку на 180°)
- Специальная подъёмная коробочка с четырьмя вводами позволяет подвести кабель сбоку к любому устройству коллекции Variant+
- Неограниченный по количеству устройств многопостовый монтаж
- Стальные оцинкованные винты можно подтягивать плоской и крестовой отвёрткой
- Корпус изделия изготовлен из поликарбоната (PC), устойчивого к механическим повреждениям и ультрафиолетовому излучению

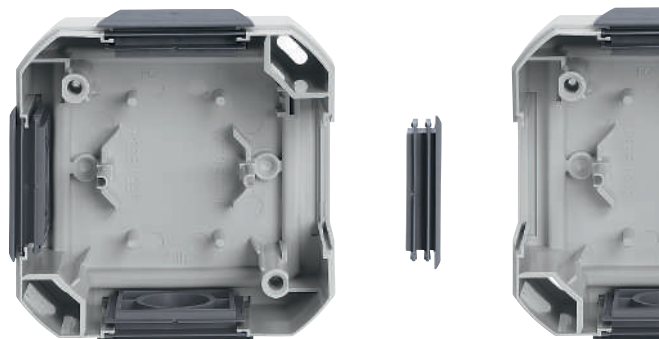

- Выключатели жалюзи с фиксацией и без фиксации клавиш
- Индивидуальная упаковка каждого изделия
- Каждое изделие поставляется в сборке, удобной для осуществления быстрого монтажа
- Распределительная коробочка наружного монтажа в дизайне Variant+

#### Гибкость в монтаже:

- Можно создавать многопостовые блоки (выключатель и розетка, две/три/четыре розетки... любые комбинации изделий и любое количество устройств)
- Изделия могут иметь один или четыре ввода, позволяющие подводить кабель с любой стороны, а также объединять устройства как по горизонтали, так и по вертикали



**Чёткое определение места подключения**  
Выключатели/переключатели с полем для надписи для большей информативности.

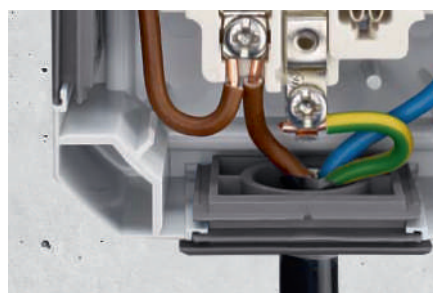

**Простое подключение**  
Возможность подключения многожильных проводов. Удобные винтовые клеммы. Много места в корпусе самого изделия, что крайне удобно при подключении.



**Удобные винты с крестообразным шлицем Pozidriv (PZ) из нержавеющей стали**  
Винты оцинкованы, что создаёт дополнительную защиту от коррозии в условиях влажной окружающей среды.



**В ассортименте серии представлены распределительные коробки открытого монтажа**  
Коробочка имеет четыре ввода. Ввод кабеля возможен с любой стороны.



**Место под установку дополнительной клеммной колодки для подключения заземляющего провода**  
Контроль неразрывности соединения заземляющего провода обеспечивается подключением через дополнительную безвинтовую соединительную клемму.

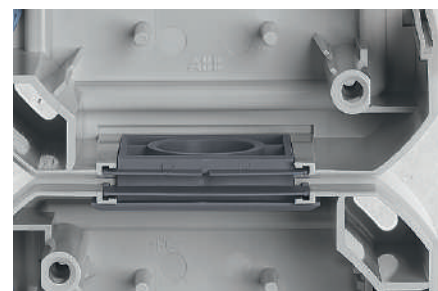

**Многопостовая установка розеток и выключателей**  
Специальная конструкция сальника обеспечивает плотное соединение нескольких изделий при многопостовой установке.



---

## Цветовые решения



---

Белый



---

Серый





## Функциональный ряд

Изделия для многостовового монтажа



Переключатель с четырьмя вводами



Розетка с заземлением с четырьмя вводами



Коробка накладного монтажа с четырьмя вводами <sup>1)</sup>



### Базовый функционал серии



Выключатели, переключатели одноклавишные



Выключатели, переключатели двухклавишные



Выключатели, переключатели с линзой и полем для надписи <sup>2)</sup>



Выключатели, переключатели с линзой <sup>2)</sup>



Выключатели жалюзи



Выключатели двухполюсные с линзой и полем для надписи <sup>2)</sup>



Розетка с заземлением с крышкой



Распределительная коробка



Коробка накладного монтажа с четырьмя вводами <sup>3)</sup>

1) Используют для замены стандартной подъемной коробки с одним вводом (например, когда планируется ввод кабеля сбоку или при многостововом монтаже)

2) Блок подсветки приобретается отдельно (стр. 13)

3) Применяется при организации телекоммуникации (совместно с накладками для телекоммуникационных разъемов арт. 1711277-1 и 136811-1 и джеком RJ45 арт. 0211/11-507). Также подходит для установки механизмов розеток 45x45 арт. 5525N-C03357, если необходима розетка накладного монтажа IP20



## Variant+ IP54

### Пример создания многопостовых блоков

Блок из двух розеток  
(вертикальная установка)



Розетка с заземлением  
с четырьмя вводами



Розетка с заземлением  
с одним вводом

Блок переключатель и розетка  
(вертикальная установка)



Переключатель 1кл.  
с четырьмя вводами



Розетка с заземлением  
с одним вводом

Блок из трёх розеток (горизонтальная установка)



Розетка с заземлением  
с четырьмя вводами



Розетка с заземлением  
с четырьмя вводами



Розетка с заземлением  
с четырьмя вводами

Блок переключатель, две розетки (горизонтальная установка)



Переключатель 1кл.  
с четырьмя вводами



Розетка с заземлением  
с четырьмя вводами



Розетка с заземлением  
с четырьмя вводами



## Варианты применения

**01** Жилое и коммерческое строительство. Загородные дома, веранды, бассейны, гаражи, мастерские, подсобные помещения, санузлы и т.д. Торговые центры, многоуровневые парковки, автомобильные заправки, мойки авто, общественные зоны в офисных центрах



**02** Мастерские, промышленные и ремонтные цеха, здания промышленного назначения с повышенной запыленностью и влажностью, склады, ангары, теплицы.





**03** Транспортные логистические узлы и объекты транспортной инфраструктуры, административные и диспетчерские здания, станции, логистические узлы.









## Variant+

### Выключатели / переключатели

Изделие	Артикул	Код заказа	Упаковка / шт.
	<b>Выключатель одноклавишный</b> Номинальное напряжение: 250 В ~ Номинальный ток: 10 АХ Степень защиты: IP54 Винтовые клеммы		
Белый	3558N-C01510 B	2CHN580151C4500	10
Серый	3558N-C01510 S	2CHN580151C4517	10
	<b>Переключатель кнопочный одноклавишный (схема 6)</b> Номинальное напряжение: 250 В Номинальный ток: 10 А Степень защиты: IP54 Винтовые клеммы		
Белый	3558N-C86510 B	2CHN588651C4500	10
Серый	3558N-C86510 S	2CHN588651C4517	10
	<b>Переключатель перекрёстный одноклавишный (схема 7)</b> Номинальное напряжение: 250 В ~ Номинальный ток: 10 АХ Степень защиты: IP54 Винтовые клеммы		
Белый	3558N-C07510 B	2CHN580751C4500	10
Серый	3558N-C07510 S	2CHN580751C4517	10
	<b>Переключатель кнопочный одноклавишный (схема 6) с прозрачной линзой</b> Номинальное напряжение: 250 В ~ Номинальный ток: 10 А Степень защиты: IP54 Винтовые клеммы С возможностью организации ориентационной или контрольной подсветки Блок подсветки приобретается отдельно <sup>1)</sup>		
Белый	3558N-C86511 B	2CHN588652C4500	10
Серый	3558N-C86511 S	2CHN588652C4517	10
	<b>Переключатель одноклавишный (схема 6) с прозрачной линзой и полем для надписи</b> Номинальное напряжение: 250 В ~ Номинальный ток: 10 АХ Степень защиты: IP54 Винтовые клеммы С возможностью организации ориентационной или контрольной подсветки Блок подсветки приобретается отдельно <sup>1)</sup>		
Белый	3558N-C25512 B	2CHN582553C4500	10
Серый	3558N-C25512 S	2CHN582553C4517	10





Изделие	Артикул	Код заказа	Упаковка / шт.
	<b>Переключатель одноклавишный (схема 6)</b> Номинальное напряжение: 250 В ~ Номинальный ток: 10 АХ Степень защиты: IP54 Винтовые клеммы		
Белый	3558N-C06510 B	2CHN580651C4500	10
Серый	3558N-C06510 S	2CHN580651C4517	10
	<b>Переключатель одноклавишный (схема 6) с четырьмя вводами</b> Для многостового монтажа Номинальное напряжение: 250 В ~ Номинальный ток: 10 АХ Степень защиты: IP54 Винтовые клеммы		
Белый	3558N-C06540 B	2CHN580654C4500	10
Серый	3558N-C06540 S	2CHN580654C4517	10
	<b>Переключатель одноклавишный (схема 6) с прозрачной линзой</b> Номинальное напряжение: 250 В ~ Номинальный ток: 10 АХ Степень защиты: IP54 Винтовые клеммы С возможностью организации ориентационной или контрольной подсветки Блок подсветки приобретается отдельно <sup>1)</sup>		
Белый	3558N-C25511 B	2CHN582552C4500	10
Серый	3558N-C25511 S	2CHN582552C4517	10
	<b>Переключатель перекрёстный одноклавишный (схема 6) с прозрачной линзой</b> Номинальное напряжение: 250 В ~ Номинальный ток: 10 АХ Степень защиты: IP54 Винтовые клеммы С возможностью организации ориентационной или контрольной подсветки Блок подсветки приобретается отдельно <sup>1)</sup>		
Белый	3558N-C07511 B	2CHN580752C4500	10
Серый	3558N-C07511 S	2CHN580752C4517	10
	<b>Выключатель кнопочный одноклавишный с прозрачной линзой и полем для надписи белый</b> Номинальное напряжение: 250 В ~ Номинальный ток: 10 А Степень защиты: IP54 Винтовые клеммы С возможностью организации ориентационной или контрольной подсветки Блок подсветки приобретается отдельно <sup>1)</sup>		
Белый	3558N-C91512 B	2CHN589153C4500	10
Серый	3558N-C91512 S	2CHN589153C4517	10





1) Ассортимент блоков подсветки представлен на стр. 13



## Variant+

## Выключатели / переключатели

Изделие	Артикул	Код заказа	Упаковка / шт.
	<b>Блок подсветки LED, 0,5 мА</b> Для организации ориентационной подсветки клавишных выключателей / переключателей и кнопок в серии Variant+ Цоколь красного цвета Номинальный ток: 0,5 мА Номинальное напряжение: 230 В ~		
Белый	3916-05444	2CHU165444C4000	10
Красный	3916-05445	2CHU165445C4000	10
Голубой	3916-05443	2CHU165443A4000	10
	<b>Блок подсветки LED, 1 мА</b> Для организации контрольной подсветки клавишных выключателей / переключателей и кнопок в серии Variant+ Цоколь жёлтого цвета Номинальный ток: 1 мА Номинальное напряжение: 230 В ~		
Белый	3916-10444	2CHU161444C4000	10
	<b>Выключатель одноклавишный двухполюсный с контрольной подсветкой и полем для надписи</b> Номинальное напряжение: 250 В ~ Номинальный ток: 10 АХ Степень защиты: IP54 Винтовые клеммы Блок подсветки установлен внутри механизма		
Белый	3558N-C02512 B	2CHN580253C4500	10
Серый	3558N-C02512 S	2CHN580253C4517	10
	<b>Переключатель двухклавишный</b> Номинальное напряжение: 250 В ~ Номинальный ток: 10 АХ Степень защиты: IP54 Винтовые клеммы		
Белый	3558N-C52510 B	2CHN585251C4500	10
Серый	3558N-C52510 S	2CHN585251C4517	10
	<b>Выключатель жалюзи двухклавишный без фиксации клавиш</b> Номинальное напряжение: 250 В ~ Номинальный ток: 10 А Степень защиты: IP54 Винтовые клеммы		
Белый	3558N-C52510 B	2CHN585251C4500	10
Серый	3558N-C52510 S	2CHN585251C4517	10







Изделие	Артикул	Код заказа	Упаковка / шт.
	<b>Блок подсветки, лампа накаливания, 0,5 мА</b> Для организации ориентационной подсветки клавишных выключателей / переключателей и кнопок в серии Variant+ Цоколь голубого цвета Номинальный ток: 0,5 мА Номинальное напряжение: 230 В ~		
Оранжевый	3916-12221	2CHU161221C4000	10
Зелёный	3916-12222	2CHU161222C4000	10
Голубой	3916-12223	2CHU161223C4000	10
	<b>Блок подсветки LED, лампа накаливания, 2 мА</b> Для организации контрольной подсветки клавишных выключателей / переключателей и кнопок в серии Variant+ Цоколь зеленого цвета Номинальный ток: 2 мА Номинальное напряжение: 230 В ~		
Оранжевый	3916-22221	2CHU162221C4000	10
	<b>Выключатель двухклавишный</b> Номинальное напряжение: 250 В ~ Номинальный ток: 10 АХ Степень защиты: IP54 Винтовые клеммы		
Белый	3558N-C05510 B	2CHN580551C4500	10
Серый	3558N-C05510 S	2CHN580551C4517	10
	<b>Выключатель кнопочный двухклавишный</b> Номинальное напряжение: 250 В ~ Номинальный ток: 10 А Степень защиты: IP54 Винтовые клеммы		
Белый	3558N-C87510 B	2CHN588751C4500	10
Серый	3558N-C87510 S	2CHN588751C4517	10
	<b>Выключатель жалюзи двухклавишный с фиксацией клавиш</b> Номинальное напряжение: 250 В ~ Номинальный ток: 10 А Степень защиты: IP54 Винтовые клеммы		
Белый	3558N-C52510 B	2CHN585251C4500	10
Серый	3558N-C52510 S	2CHN585251C4517	10



## Variant+

### Розетки / Коробки накладного монтажа / Аксессуары

Изделие	Артикул	Код заказа	Упаковка / шт.
	<b>Розетка с заземлением с защитной крышкой</b> Номинальное напряжение: 250 В ~ Номинальный ток: 16 А Степень защиты: IP54 Винтовые клеммы		
Белый	5518N-C03510 B	2CHN183510C4500	10
Серый	5518N-C03510 S	2CHN183510C4517	10
	<b>Коробка накладного монтажа для механизмов 45x45</b> Четыре ввода Степень защиты: IP20		
Белый	3903N-C03540 B	2CHN063540C4500	10
Серый	3903N-C03540 S	2CHN063540C4517	10
	<b>Механизм розетки 45x45 с заземлением</b> С защитными шторками Номинальное напряжение: 250 В ~ Номинальный ток: 16 А Для подключения двухжильных проводов 2x1,5 или 2x2,5 мм <sup>2</sup>		
Белый	5525N-C03357 B	2CHN253357C4500	10
Красный	5525N-C03357 R1	2CHN253357C4503	10
	<b>Накладка 22,5x45 для коммуникационных разъёмов АBB Variant+ со шторкой белый</b> Со шторкой Для установки джеков RJ45/RJ11		
Белый	136811-1	2CHY000010Z0000	10
	<b>Распределительная коробка</b> Четыре ввода		
Белый	3903N-C05540 B	2CHN065540C4500	10
Серый	3903N-C05540 S	2CHN065540C4517	10
	<b>Ввод для кабеля</b>		
Белый	ND3558-G102 B	2CHX580102G8500	10
Серый	ND3558-G102 S	2CHX580102G8517	10

Изделие	Артикул	Код заказа	Упаковка / шт.
	<b>Розетка с заземлением с защитной крышкой с четырьмя вводами</b> Для многопостового монтажа Номинальное напряжение: 250 В ~ Номинальный ток: 16 А Степень защиты: IP54 Винтовые клеммы		
Белый	5518N-C03540 B	2CHN183540C4500	10
Серый	5518N-C03540 S	2CHN183540C4517	10
	<b>Коробка накладного монтажа для механизмов 45x45 с крышкой</b> Четыре ввода Степень защиты: IP54		
Белый	3903N-C06541 B	2CHN066541C4500	10
Серый	3903N-C06541 S	2CHN066541C4517	10
	<b>Накладка 45x45 для коммуникационных разъёмов</b> Со шторкой Для установки джеков RJ45/RJ11		
Белый	1711277-1	2CHY000016Z0000	10
	<b>Разъём Modular-Jack</b> Кат. 5е, неэкранированный, 8(8)-контактный Для накладок 1711277-1, 136811-1 Для кабеля сечением от 0.12 мм <sup>2</sup> (AWG 26) до 0.35 мм <sup>2</sup> (AWG 22)		
	0211/11-507	2CKA000225A0153	10
	<b>Установочная коробка накладного монтажа</b> Четыре ввода Применяется для организации многопостового монтажа		
Белый	3903N-A04540 B	2CHN064540A4500	10
Серый	3903N-A04540 S	2CHN064540A4517	10
	<b>Заглушка</b>		
Белый	ND3558-G102/1 B	2CHX581021G8500	10
Серый	ND3558-G102/1 S	2CHX581021G8517	10

# Габариты оборудования

## Выключатель

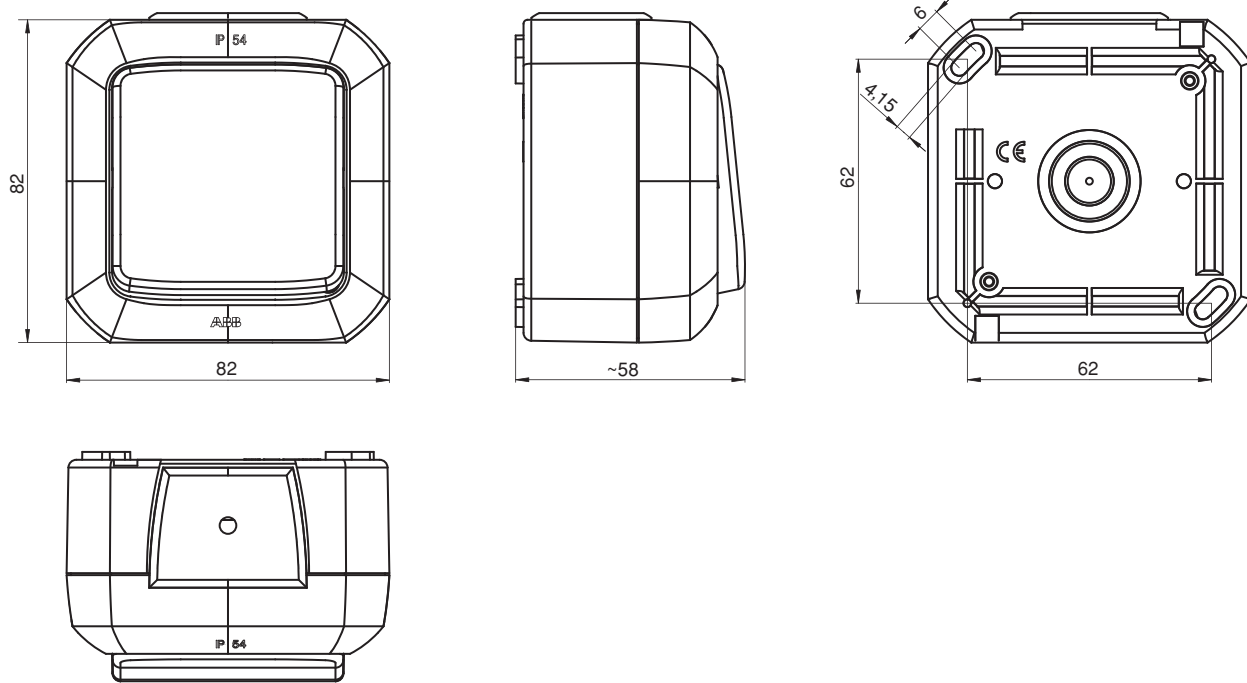

## Розетка

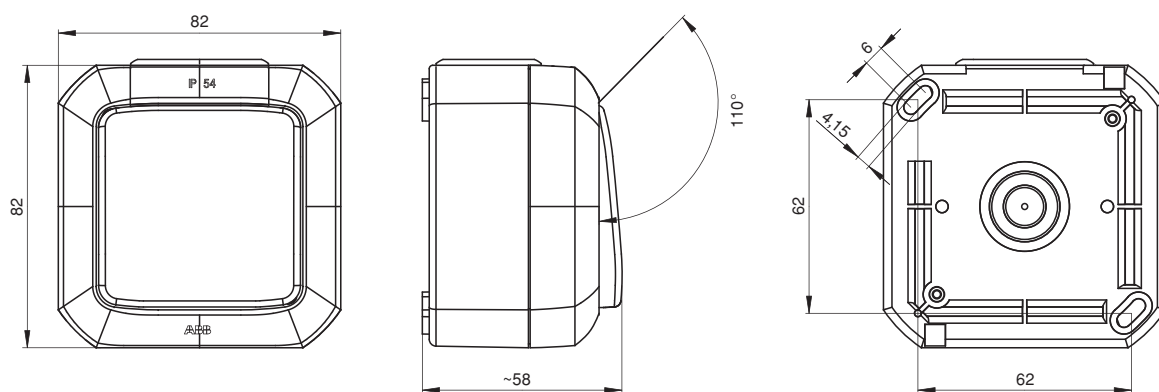

## Коробка распределительная

