

Шина

1. Общие сведения

Шина в основном используется в низковольтном распределительном оборудовании и предназначена для соединения модульных изделий шириной 18 мм.

2. Маркировка

Маркировка:

Код компании	Изделие	Серийный №	Количество полюсов	Тип подключения	Площадь поперечного сечения
C (CHINT)	ВВ (шина)	2	10: 1 полюс	1: игольчатый	10: 10 мм ²
C (CHINT)	ВВ (шина)	2	11: 1 полюс + нейтраль	2: U-образные контакты	16: 16 мм ²
			20: 2 полюса	3: 1 полюс + нейтраль 18 мм (подключение сверху)	
			30: 3 полюса	4: 1 полюс + нейтраль 18 мм (подключение снизу)	
			31: 3 полюса + нейтраль	5: 1 полюс + нейтраль с шагом 36 мм	
			40: 4 полюса	6: 1 полюс + нейтраль с шагом 45 мм	

Наименование	Артикул
Шина соединительная типа PIN 1P, 63A, L=1000 мм (R) (CHINT)	81 1000
Шина соединительная типа PIN 2P, 63A, L=1000 мм (R) (CHINT)	81 1001
Шина соединительная типа PIN 3P, 63A, L=1000 мм (R) (CHINT)	81 1002
Шина соединительная типа PIN 4P, 63A, L=1000 мм (R) (CHINT)	81 1003
Шина соединительная типа PIN 1P, 100A, L=1000 мм (R) (CHINT)	81 1004
Шина соединительная типа PIN 2P, 100A, L=1000 мм (R) (CHINT)	81 1005
Шина соединительная типа PIN 3P, 100A, L=1000 мм (R) (CHINT)	81 1006
Шина соединительная типа PIN 4P, 100A, L=1000 мм (R) (CHINT)	81 1007
Шина соединительная типа FOR K 1P, 63A, L=1000 мм (R) (CHINT)	81 1008
Шина соединительная типа FOR K 2P, 63A, L=1000 мм (R) (CHINT)	81 1009
Шина соединительная типа FOR K 3P, 63A, L=1000 мм (R) (CHINT)	81 1010
Шина соединительная типа FOR K 4P, 63A, L=1000 мм (R) (CHINT)	81 1011
Шина соединительная типа FOR K 1P, 100A, L=1000 мм (R) (CHINT)	81 1012
Шина соединительная типа FOR K 2P, 100A, L=1000 мм (R) (CHINT)	81 1013
Шина соединительная типа FOR K 3P, 100A, L=1000 мм (R) (CHINT)	81 1014
Шина соединительная типа FOR K 4P, 100A, L=1000 мм (R) (CHINT)	81 1015

3 Условия эксплуатации

Рабочая температура: -5 °C/+40 °C
 Относительная влажность воздуха при 20 °C: 90%
 Высота на уровне моря: ≤ 2000 м
 Степень загрязнения: 2

СВВ-2101

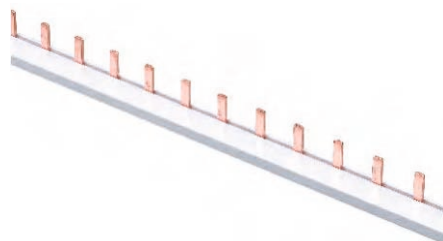

4 Основные технические параметры

Таблица 1

Название параметра	Числовое значение
Количество полюсов	1, 2, 3, 4
Номинальное напряжение (В)	230/400
Максимально допустимое импульсное напряжение (U _{imp}), В	4000

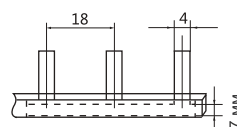

СВВ-210110

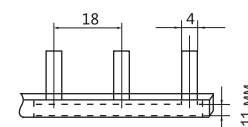

СВВ-210116

Модель	СВВ-210110	СВВ-210116
Толщина (мм)	1,5	1,5
Поперечное сечение (мм ²)	10	16

СВВ-2201

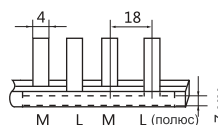
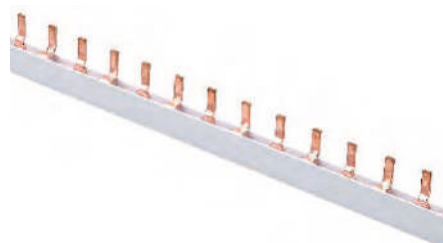

СВВ-220110

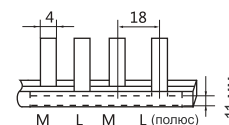

СВВ-220116

Модель	СВВ-210110	СВВ-210116
Толщина (мм)	1,5	1,5
Поперечное сечение (мм ²)	10	16

СВВ-2301

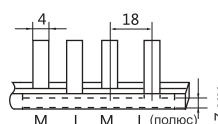
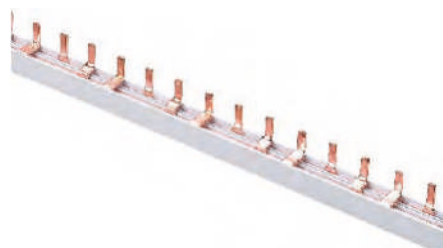

СВВ-230110

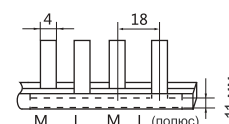

СВВ-230116

Модель	СВВ-210110	СВВ-210116
Толщина (мм)	1,5	1,5
Поперечное сечение (мм ²)	10	16

СВВ 2401

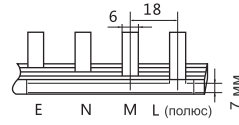
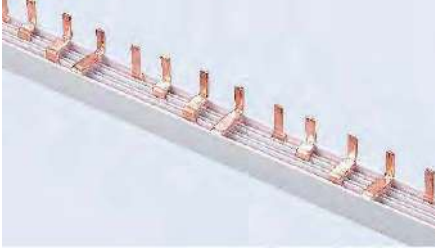

CBV-240110

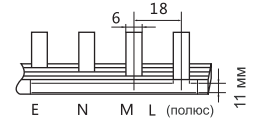

CBV-240116

Модель	СВВ-210110	СВВ-210116
Толщина (мм)	1,5	1,5
Поперечное сечение (мм ²)	10	16

СВВ-2102

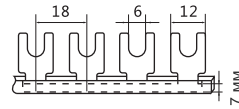
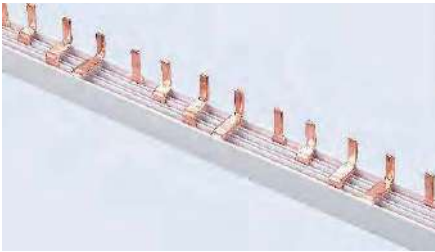

CBV-210210

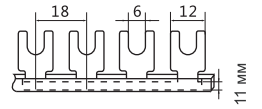

CBV-210216

Модель	СВВ-210110	СВВ-210116
Толщина (мм)	1,5	1,5
Поперечное сечение (мм ²)	10	16

СВВ-2202

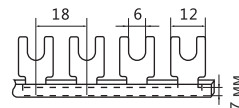

CBV-220210

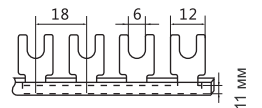

CBV-220216

Модель	СВВ-210110	СВВ-210116
Толщина (мм)	1,5	1,5
Поперечное сечение (мм ²)	10	16

СВВ-2302

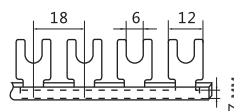

СВВ-230210

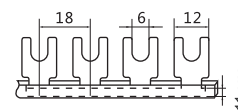

СВВ-230216

Модель	СВВ-210110	СВВ-210116
Толщина (мм)	1,5	1,5
Поперечное сечение (мм ²)	10	16

СВВ-2402

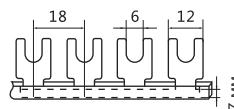
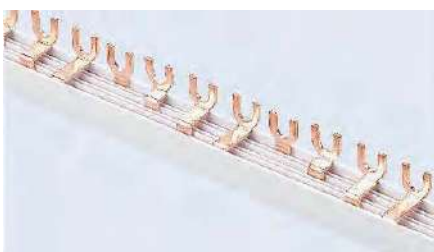

СВВ-240210

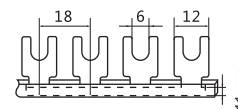

СВВ-240216

Модель	СВВ-210110	СВВ-210116
Толщина (мм)	1,5	1,5
Поперечное сечение (мм ²)	10	16

СВВ-211310 СВВ-211410

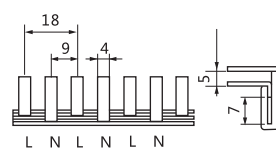

СВВ-211310



СВВ-211410

Модель	СВВ-210110	СВВ-210116
Толщина (мм)	1,5	1,5
Поперечное сечение (мм ²)	10	16

СВВ-211510

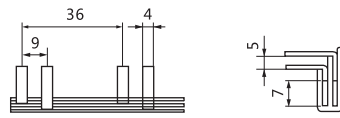
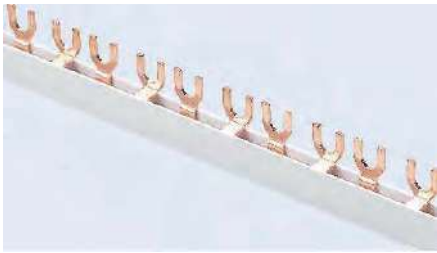

СВВ-211510

Модель	СВВ-211510
Толщина (мм)	1,5
Поперечное сечение (мм ²)	10

СВВ-211610

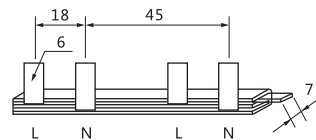

СВВ-211610

Модель	СВВ-211610
Толщина (мм)	1,5
Поперечное сечение (мм ²)	10

СВВ-231110

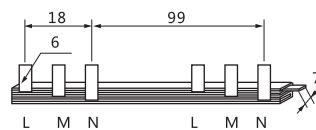
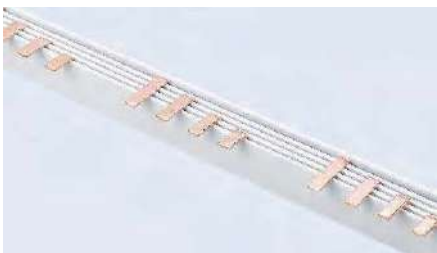

СВВ-231110

Модель	СВВ-231110
Толщина (мм)	1,5
Поперечное сечение (мм ²)	10

Размеры контактов 1 полюса

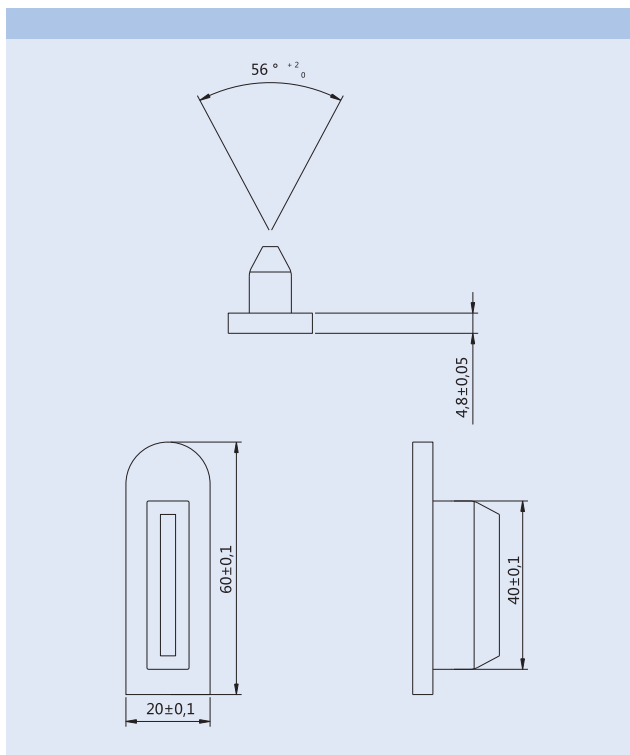

Размеры контактов 2 полюса

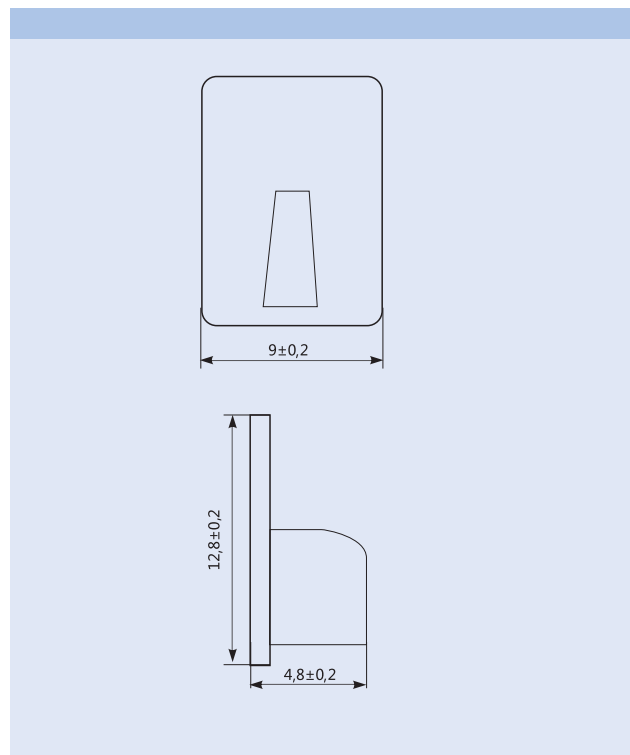

Размеры контактов 3 полюса

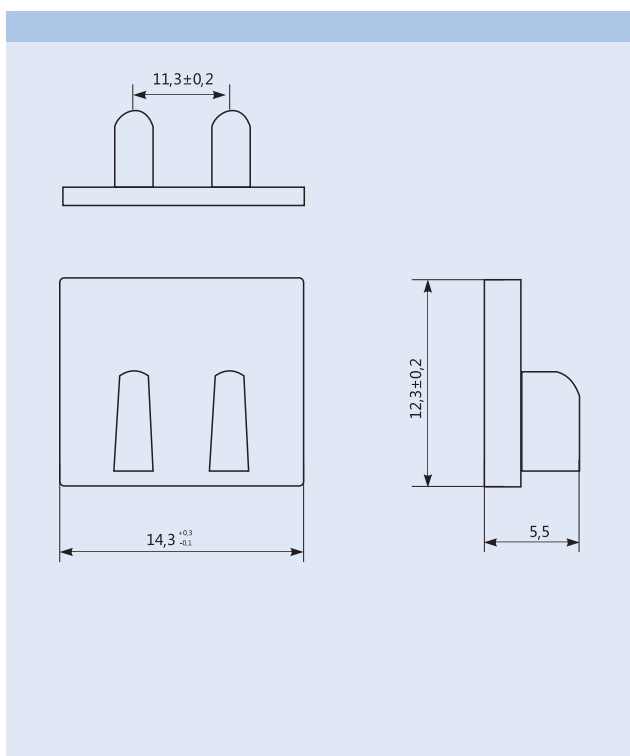

Размеры контактов 4 полюса

