

## Шина

### 1. Общие сведения

Шина в основном используется в низковольтном распределительном оборудовании и предназначена для соединения модульных изделий шириной 18 мм.

### 2. Маркировка

Маркировка:

Код компании	Изделие	Серийный №	Количество полюсов	Тип подключения	Площадь поперечного сечения
C (CHINT)	ВВ (шина)	2	10:1 полюс	1: игольчатый	10: 10 мм <sup>2</sup>
C (CHINT)	ВВ (шина)	2	11: 1 полюс + нейтраль	2: U-образные контакты	16: 16 мм <sup>2</sup>
			20: 2 полюса	3: 1 полюс + нейтраль 18 мм (подключение сверху)	
			30: 3 полюса	4: 1 полюс + нейтраль 18 мм (подключение снизу)	
			31: 3 полюса + нейтраль	5: 1 полюс + нейтраль с шагом 36 мм	
			40: 4 полюса	6: 1 полюс + нейтраль с шагом 45 мм	

  

Наименование	Артикул
Шина соединительная типа PIN 1P, 63A, L=1000 мм (R) (CHINT)	81 1000
Шина соединительная типа PIN 2P, 63A, L=1000 мм (R) (CHINT)	81 1001
Шина соединительная типа PIN 3P, 63A, L=1000 мм (R) (CHINT)	81 1002
Шина соединительная типа PIN 4P, 63A, L=1000 мм (R) (CHINT)	81 1003
Шина соединительная типа PIN 1P, 100A, L=1000 мм (R) (CHINT)	81 1004
Шина соединительная типа PIN 2P, 100A, L=1000 мм (R) (CHINT)	81 1005
Шина соединительная типа PIN 3P, 100A, L=1000 мм (R) (CHINT)	81 1006
Шина соединительная типа PIN 4P, 100A, L=1000 мм (R) (CHINT)	81 1007
Шина соединительная типа FOR K 1P, 63A, L=1000 мм (R) (CHINT)	81 1008
Шина соединительная типа FOR K 2P, 63A, L=1000 мм (R) (CHINT)	81 1009
Шина соединительная типа FOR K 3P, 63A, L=1000 мм (R) (CHINT)	81 1010
Шина соединительная типа FOR K 4P, 63A, L=1000 мм (R) (CHINT)	81 1011
Шина соединительная типа FOR K 1P, 100A, L=1000 мм (R) (CHINT)	81 1012
Шина соединительная типа FOR K 2P, 100A, L=1000 мм (R) (CHINT)	81 1013
Шина соединительная типа FOR K 3P, 100A, L=1000 мм (R) (CHINT)	81 1014
Шина соединительная типа FOR K 4P, 100A, L=1000 мм (R) (CHINT)	81 1015

### 3 Условия эксплуатации

Рабочая температура: -5 °C/+40 °C  
 Относительная влажность воздуха при 20 °C: 90%  
 Высота на уровне моря: ≤ 2000 м  
 Степень загрязнения: 2

#### СВВ-2101

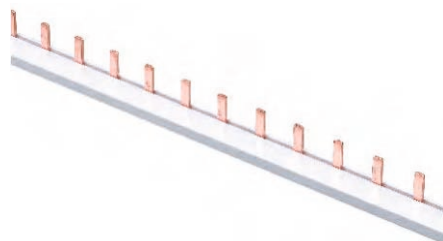

### 4 Основные технические параметры

Таблица 1

Название параметра	Числовое значение
Количество полюсов	1, 2, 3, 4
Номинальное напряжение (В)	230/400
Максимально допустимое импульсное напряжение (U <sub>imp</sub> ), В	4000

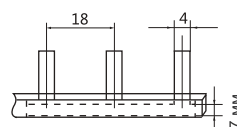

СВВ-210110

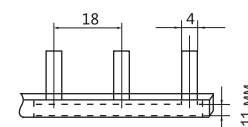

СВВ-210116

Модель	СВВ-210110	СВВ-210116
Толщина (мм)	1,5	1,5
Поперечное сечение (мм <sup>2</sup> )	10	16

#### СВВ-2201

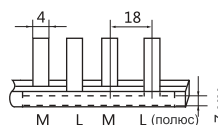
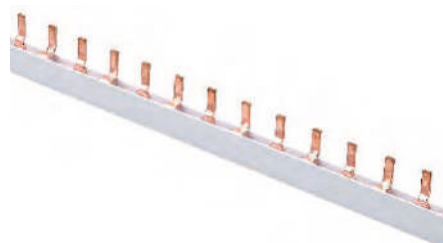

СВВ-220110

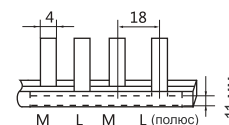

СВВ-220116

Модель	СВВ-210110	СВВ-210116
Толщина (мм)	1,5	1,5
Поперечное сечение (мм <sup>2</sup> )	10	16

#### СВВ-2301

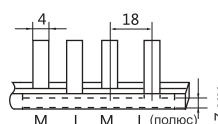
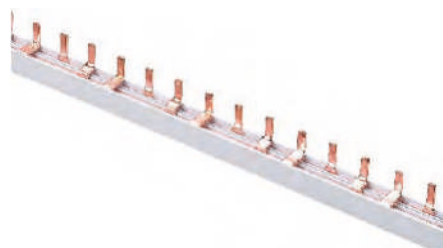

СВВ-230110

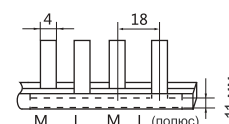

СВВ-230116

Модель	СВВ-210110	СВВ-210116
Толщина (мм)	1,5	1,5
Поперечное сечение (мм <sup>2</sup> )	10	16

**СВВ 2401**

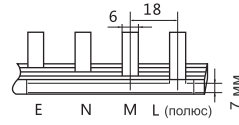
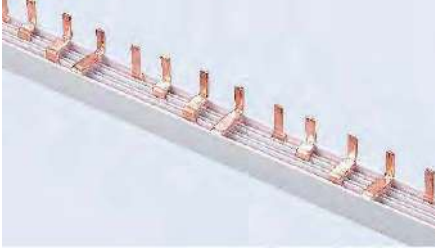

СВВ-240110

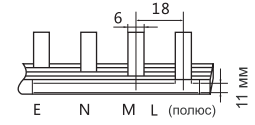

СВВ-240116

Модель	СВВ-210110	СВВ-210116
Толщина (мм)	1,5	1,5
Поперечное сечение (мм <sup>2</sup> )	10	16

**СВВ-2102**

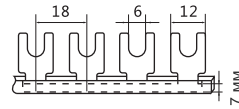
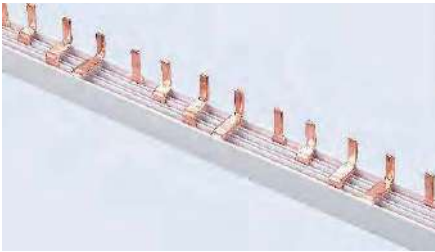

СВВ-210110

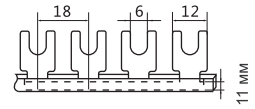

СВВ-210116

Модель	СВВ-210110	СВВ-210116
Толщина (мм)	1,5	1,5
Поперечное сечение (мм <sup>2</sup> )	10	16

**СВВ-2202**

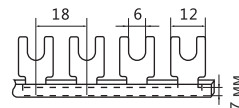

СВВ-220210

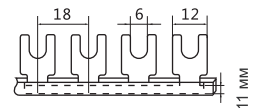

СВВ-220216

Модель	СВВ-210110	СВВ-210116
Толщина (мм)	1,5	1,5
Поперечное сечение (мм <sup>2</sup> )	10	16

**СВВ-2302**

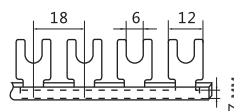

СВВ-230210

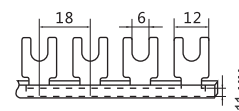

СВВ-230216

Модель	СВВ-210110	СВВ-210116
Толщина (мм)	1,5	1,5
Поперечное сечение (мм <sup>2</sup> )	10	16

**СВВ-2402**

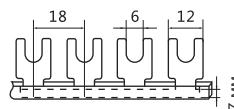
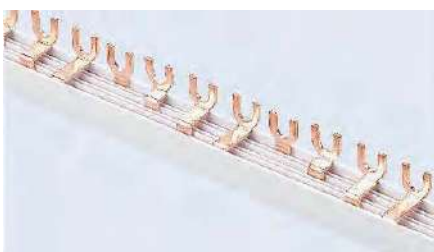

СВВ-240210

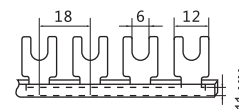

СВВ-240216

Модель	СВВ-210110	СВВ-210116
Толщина (мм)	1,5	1,5
Поперечное сечение (мм <sup>2</sup> )	10	16

**СВВ-211310 СВВ-211410**

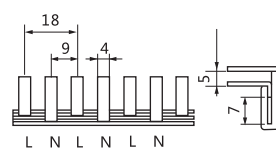

СВВ-211310



СВВ-211410

Модель	СВВ-210110	СВВ-210116
Толщина (мм)	1,5	1,5
Поперечное сечение (мм <sup>2</sup> )	10	16

**CBV-211510**

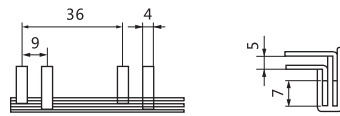
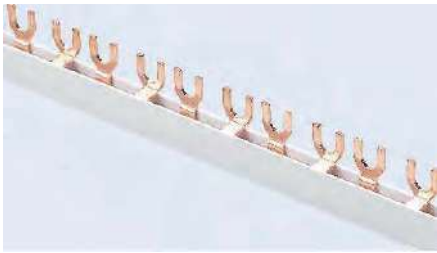

CBV-211510

<b>Модель</b>	<b>CBV-211510</b>
Толщина (мм)	1,5
Поперечное сечение (мм <sup>2</sup> )	10

**CBV-211610**

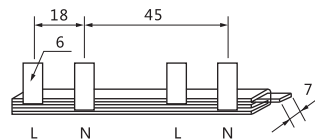

CBV-211610

<b>Модель</b>	<b>CBV-211610</b>
Толщина (мм)	1,5
Поперечное сечение (мм <sup>2</sup> )	10

**CBV-231110**

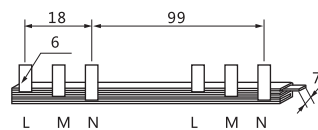
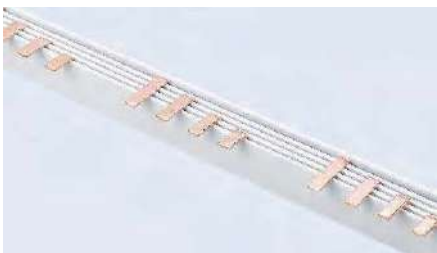

CBV-231110

<b>Модель</b>	<b>CBV-231110</b>
Толщина (мм)	1,5
Поперечное сечение (мм <sup>2</sup> )	10

Размеры контактов 1 полюса

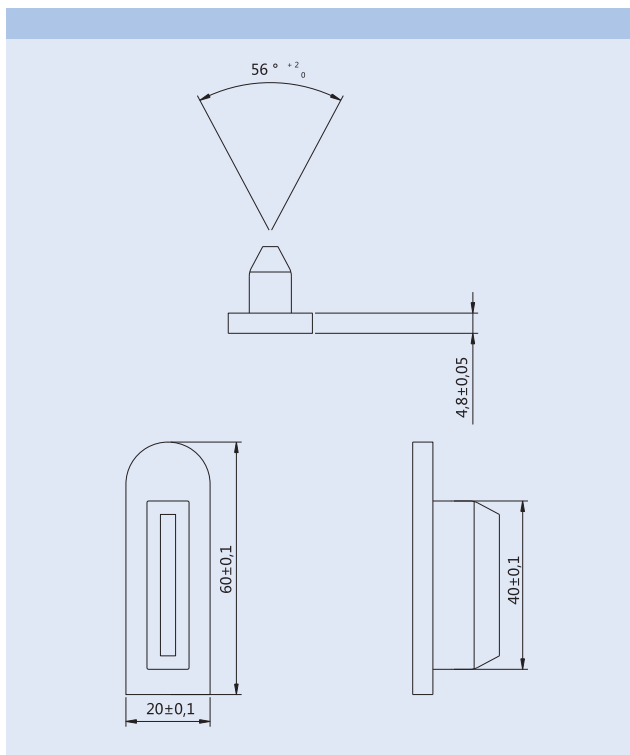

Размеры контактов 2 полюса

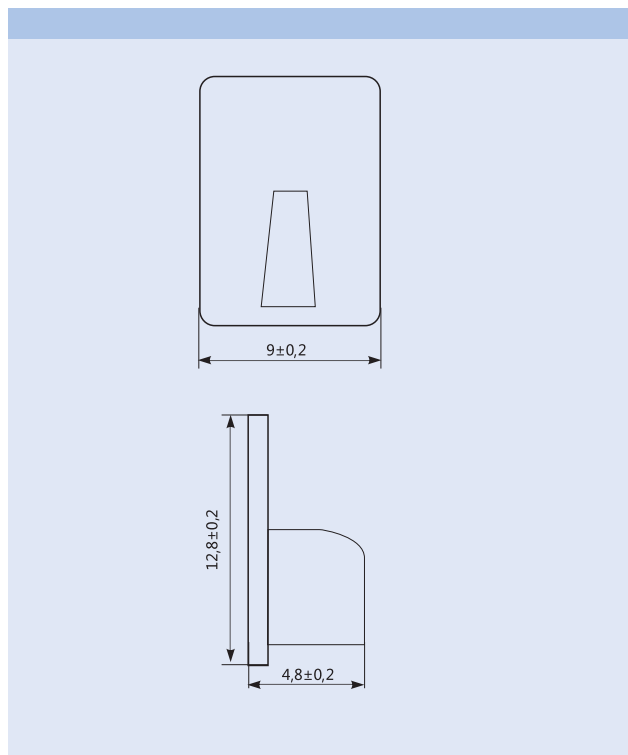

Размеры контактов 3 полюса

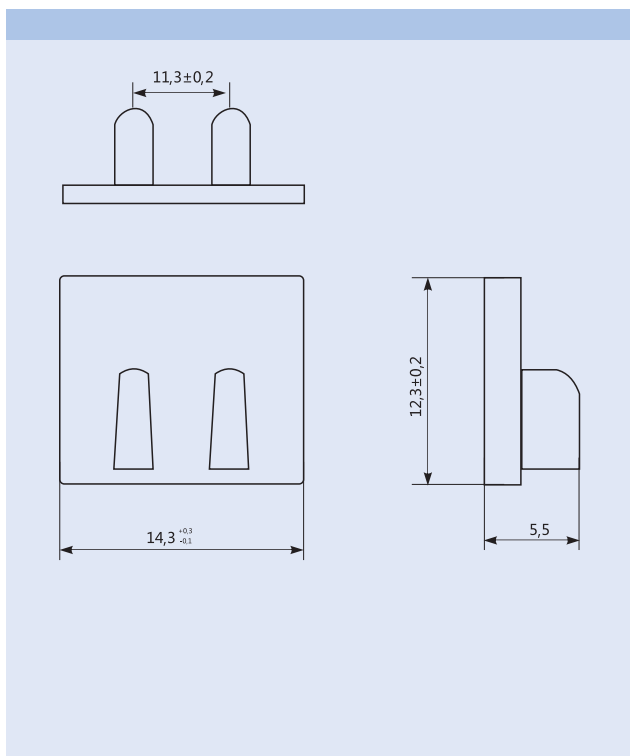

Размеры контактов 4 полюса

