



EKF



ПАСПОРТ

Выключатели

автоматические ВА-99М EKF

1 НАЗНАЧЕНИЕ

Автоматические выключатели ВА-99М торговой марки ЕКФ предназначены для нечастых оперативных включений и отключений тока в нормальном режиме, а также защиты от токов перегрузки и коротких замыканий электроустановок жилого и гражданского строительства, на производственных площадках, электроподстанциях, распределительных пунктах, щитовом электрооборудовании с номинальным рабочим напряжением до 400 В переменного тока частотой 50 Гц с токами от 16 до 1600 А.

Выключатели соответствуют требованиям ГОСТ Р 50030.2-2010 (IEC 60947-2:2016).

2 КОНСТРУКЦИЯ И ПРИНЦИП ДЕЙСТВИЯ

Выключатель ВА-99М выполнен в виде моноблока и состоит из основания и крышки, в которой имеется окно для рукоятки управления и окно для нажатия толкателя кнопки «ТЕСТ» – проверки механизма отключения.

Основание выполнено из термостойкой АВС пластмассы, не поддерживающей горение и являющейся несущей конструкцией для присоединительных зажимов, неподвижных силовых контактов с системой дугогашения, механизма управления, с системой подвижных контактов, электромагнитными и тепловыми расцепителями. Тепловая защита выполнена в виде биметаллической пластины. расцепители выставлены в заводских условиях и являются нерегулируемыми.

Крышка корпуса, так же выполненная из термостойкой АВС пластмассы, закрывает весь механизм и предохраняет от поражения электрическим током при работе с выключателем.

Механизм управления построен на принципе переламывающегося рычага и снабжен мощной возвратной пружиной, которая обеспечивает быстрое отключение. Система дугогашения состоит из равноудалённых стальных пластин направляющих поток газов к выходному окну, прикрытому перфорированной стенкой, что обеспечивает оптимальный отвод и рассеивание. Тем не менее, при установке выключателей в замкнутый объем распределительных устройств, необходимо учитывать возможность выброса продуктов горения дуги, в случае срабатывания защиты от сверхтоков.

Электропривод имеет ручное механическое и электро-дистанционное управление, что обеспечивает его безотказную работу, даже при отключении питания

в сети. На передней панели привода есть индикатор состояния, и имеется переключатель «ручное автоматическое» управление.

ВНИМАНИЕ! Когда переключатель находится в положении «автоматическое», ручной привод заблокирован. Схема подключения расположена на левой стороне электропривода.

Выключатели серии ВА-99М допускают подвод напряжения от источника питания, как со стороны неподвижных контактов, так и со стороны подвижных, т.е. подключение возможно и сверху и снизу выключателя.

ВНИМАНИЕ! Рычаг выключателя имеет три положения «ВКЛ», «ОТКЛ» и «СРАБАТЫВАНИЕ». Для включения после срабатывания, необходимо перевести рычаг из промежуточного положения в положение «ОТКЛ», а затем «ВКЛ».

ВНУТРЕННЕЕ УСТРОЙСТВО:

1. Корпус из термостойкой АВС – пластмассы не поддерживающей горение
2. Присоединительные зажимы
3. Неподвижные силовые контакты
4. Подвижные контакты
5. Изолирующая рейка
6. Плоская рейка
7. Рукоятка управления
8. Регулировочные винты
9. Дугогасительная камера

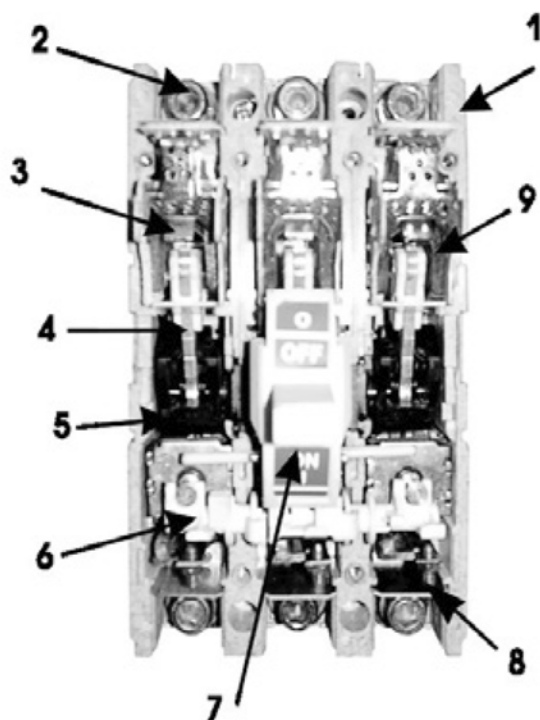

3 ОСНОВНЫЕ ТЕХНИЧЕСКИЕ ХАРАКТЕРИСТИКИ

ВА99М/XXX XXXА ХР

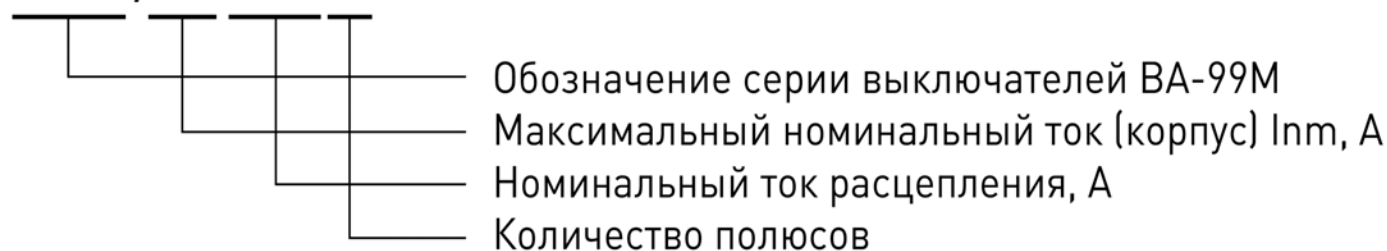

Основные характеристики приведены в таблицах 1-5.

Таблица 1 - Технические характеристики
 ВА-99М 63, ВА-99М 100, ВА-99М 250

Параметры	Значения						
	ВА-99М 63	ВА-99М 100			ВА-99М 250		
Номинальное рабочее напряжение U_e , В	AC400В	DC 250V	AC 400В	AC 690В	DC 250V	AC 400В	AC 690В
Предельная отключающая способность I_{cu} , кА	25	10	35	10	10	35	10
Рабочая отключающая способность I_{cs} , кА	18	6	26	5	6	25	5
Номинальные токи, I_n , А	16, 20, 25, 32, 40, 50, 63	16, 20, 25, 32, 40, 50, 63, 80, 100, 125			100, 125, 160, 200, 225, 250		
Механическая износостойкость циклов В-О, не менее	7000	7000			7000		
Электрическая износостойкость циклов, не менее	2000						
Номинальный пиковый ток короткого замыкания I_{cm} , кА	2,1x I_{cu}						
Номинальное напряжение изоляции U_i , В	800						
Категория применения по ГОСТ Р 50030.2-2010 (IEC 60947-2:2016)	А						
Тип расцепителя сверхтоков	Термомагнитный						

Продолжение таблицы 1

Параметры	Значения		
	ВА-99М 63	ВА-99М 100	ВА-99М 250
Уставка электромагнитного расцепителя	10xIn		
Количество полюсов (стандарт)	3P		
Энергопотребление, Вт	25	25	70
Степень защиты оболочки выключателя	IP30		
Диапазон рабочих температур, °С	от - 25 до + 40		
Климатическое исполнение по ГОСТ 15150-69	УХЛ3.1		
Масса, кг	1	1,25	2
Срок службы не менее, лет	10		

Таблица 2 - Технические характеристики ВА-99М 400, ВА-99М 630, ВА-99М 800

Параметры	Значения					
	ВА-99М 400		ВА-99М 630		*ВА-99М 800	
Номинальное рабочее напряжение U_e , В	AC 400В	AC 690В	AC 400В	AC 690В	AC 400В	AC 690В
Предельная отключающая способность I_{cu} , кА	42	15	50	15	50	35
Рабочая отключающая способность I_{cs} , кА	31,5	8	35	8	30	15
Номинальные токи, I_n , А	250, 315, 400		400, 500, 630		630, 800	

Продолжение таблицы 2

Параметры	Значения		
	ВА-99М 400	ВА-99М 630	*ВА-99М 800
Механическая износостойкость циклов В-О, не менее	4000	4000	4000
Электрическая износостойкость циклов, не менее	2000		
Номинальный пиковый ток короткого замыкания I_{cm} , кА	2,1xIcu	2,2xIcu	
Номинальное напряжение изоляции U_i , В	800		
Категория применения по ГОСТ Р 50030.2-2010 (IEC 60947-2:2016)	А		
Тип расцепителя сверхтоков	Термомагнитный		
Уставка электромагнитного расцепителя	10xIn		
Количество полюсов (стандарт)	3P		
Энергопотребление, Вт	85	100	160
Степень защиты оболочки выключателя	IP30		
Диапазон рабочих температур, °С	от - 25 до + 40		
Климатическое исполнение по ГОСТ 15150-69	УХЛ3.1		
Масса, кг	5,75	8,25	24,6
Срок службы не менее, лет	10		

*Моторный привод 230В АС ВА-99М 800 ЕКФ (mccb99m-a-135) не предназначен для установки на Выключатель автоматический ВА-99М 800/1000А 3P 50кА ЕКФ (mccb99-800-1000m).

Таблица 3 - Технические характеристики ВА-99М 1250, ВА-99М 1600

Параметры	Значения			
	ВА-99М 1250		ВА-99М 1600	
Номинальное рабочее напряжение U_e , В	АС 400В	АС 690В	АС 400В	АС 690В
Предельная отключающая способность I_{cu} , кА	35	25	35	25
Рабочая отключающая способность I_{cs} , кА	35	12,5	35	12,5
Номинальные токи, I_n , А	800, 1000, 1250		1600	
Механическая износостойкость циклов В-О, не менее	2500		2500	
Электрическая износостойкость циклов, не менее	1500			
Номинальный пиковый ток короткого замыкания I_{cm} , кА	2,2x I_{cu}			
Номинальное напряжение изоляции U_i , В	800			
Категория применения по ГОСТ Р 50030.2-2010 (IEC 60947-2:2016)	А			
Тип расцепителя сверхтоков	Термомагнитный			
Уставка электромагнитного расцепителя	10x I_n			
Количество полюсов (стандарт)	3P			
Энергопотребление, Вт	160		160	
Степень защиты оболочки выключателя	IP30			
Диапазон рабочих температур, °С	от - 25 до + 40			
Климатическое исполнение по ГОСТ 15150-69	УХЛ3.1			
Масса, кг	26,8			
Срок службы не менее, лет	10			

Таблица 4 - Технические характеристики ВА-99М с электронным расцепителем

Параметры	Значения						
	ВА-99М 100/63А	ВА-99М 100/100А	ВА-99М 250/250А	ВА-99М 400/400А	ВА-99М 630/630А	ВА-99М 800/800А	ВА-99М 1250/1250А
Номинальный ток, I_n , А	63	100	250	400	630	800	1250
Номинальное напряжение изоляции U_i , В	800	800	800	800	800	800	800
Номинальное импульсное напряжение, U_{imp} , кВ	8						
Номинальное рабочее напряжение U_e , В	400						
Предельная отключающая способность I_{cu} , кА	50	50	50	65	65	75	65
Рабочая отключающая способность I_{cs} , кА	35	35	35	42	42	50	50
Уставка тока тепловой защиты, I_{r1} , А	32-63	63-100	100-250	160-400	252-630	630-800	850-1250
Номинальный кратковременно выдерживаемый ток, I_{sw} , кА	1,2 $t=0,5$ с	1,2 $t=0,5$ с	1,2 $t=0,5$ с	5 $t=1$ с	8 $t=1$ с	10 $t=1$ с	20 $t=1$ с
Категория	В						

Продолжение таблицы 4

Параметры	Значения						
	ВА-99М 100/63А	ВА-99М 100/100А	ВА-99М 250/250А	ВА-99М 400/400А	ВА-99М 630/630А	ВА-99М 800/800А	ВА-99М 1250/1250А
Тип расцепителя	Электронный						
Механическая износостойкость циклов В-0, не менее	8500	8500	7000	4000	4000	2500	2500
Электрическая износостойкость циклов, не менее	1500	1500	1000	1000	1000	500	500
Количество полюсов	3Р						
Степень защиты оболочки выключателя	IP30						
Диапазон рабочих температур, °С	от - 5 до + 40						
Климатическое исполнение по ГОСТ 15150-69	УХЛ3.1						
Срок службы не менее, лет	10						

Описание электронного расцепителя ВА-99М

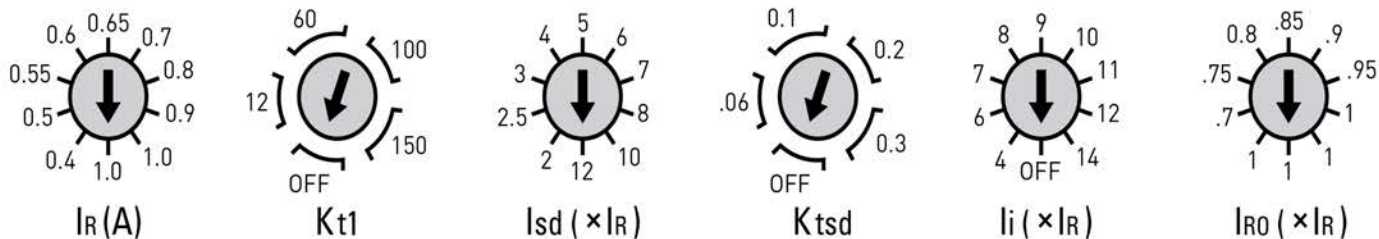

I_R (A) – Уставка срабатывания защиты от перегрузки, А. Значения настройки для каждого габарита указаны в таблице 4.

K_{t1} (s) – Время задержки срабатывания по току перегрузки для тока $2I_{r1}$, с. Возможна настройка 12-100 с.

I_{sd} ($\times I_R$) – Уставка срабатывания защиты от токов короткого замыкания, устанавливается относительно предварительно заданного I_{r1} . Переключатель имеет 10 позиций (2-12 $\times I_{r1}$).

K_{tsd} (s) – Время задержки срабатывания по току короткого замыкания, с. Возможна настройка 0.06-0.3 с. Функция работает при установке любого времени t_2 , кроме off.

I_i ($\times I_R$) – Уставка защиты от мгновенных токов короткого замыкания, устанавливается относительно предварительно заданного I_{r1} . Переключатель имеет 10 позиций (4-14 $\times I_{r1}$).

I_{ro} ($\times I_R$) – Уставка тока сигнализации перегрузки, устанавливается относительно предварительно заданного I_{r1} , не приводит к срабатыванию выключателя. Переключатель имеет 8 позиций (0.7-1 $\times I_{r1}$).

Таблица 5.1 - Настройки K_{t1}

Обратное время задержки (с)	K_{t1} (s)		12	60	80	100	ВЫКЛ (без защиты)
	Настройка энкодера				(100)	(150)	
$T = \frac{(2I_{r1})^2}{I^2} t_1$ $(I_{sd} > I > I_{r1})$	Е.г.: $2I_{r1}$	$I_n \leq 250$ (Т) время срабатывания	12	60	80	100	
	Е.г.: $4I_{r1}$		3	15	20	25	
	Е.г.: $2I_{r1}$	$I_n \geq 400$ (Т) время срабатывания	12	60	100	150	
	Е.г.: $4I_{r1}$		3	15	25	37.5	
погрешность		±20%					

Таблица 5.2 - Настройки Ktsd

		Особенности действия	0.9 I _{sd} ~1.1I _{sd} Принимать меры во время		≤0.9 I _{sd} бездействие			
					>1.1I _{sd} действие			
Фиксированные временные характеристики	I>1.5I _{sd} & I<I _i	Настройка кодировщика t _{sd} (s)		0.06	0.1	0.2	0.3	
		≥1.1 I _{sd}	T	0.06	0.1	0.2	0.3	ВЫКЛ (без защиты)
		Погрешность		±0.02	±0.03	±0.04	±0.06	
Обратные функции времени	I>I _{sd} & I≤1.5I _{sd}	≥1.1 I _{sd}	T	$T = \frac{(1.5 I_{sd})^2}{I^2} t_{sd}$				
		Погрешность		±20%				

Таблица 6 - Технические характеристики ВА-99М с электромагнитным расцепителем

Параметры	Значения									
	ВА-99М 100			ВА-99М 250			ВА-99М 400		ВА-99М 800	
Номинальное рабочее напряжение U _e , В	DC 250V	AC 400В	AC 690В	DC 250V	AC 400В	AC 690В	AC 400В	AC 690В	AC 400В	AC 690В
Предельная отключающая способность I _{cu} , кА	10	35	10	10	35	10	42	15	35	30
Рабочая отключающая способность I _{cs} , кА	6	26	5	6	25	5	31,5	8	35	15
Номинальные токи, I _n , А	32, 63, 100, 125			160, 250			400		630	
Механическая износостойкость циклов В-О, не менее	7000			7000			4000		4000	

Продолжение таблицы 6

Параметры	Значения									
	ВА-99М 100			ВА-99М 250			ВА-99М 400		ВА-99М 800	
	DC 250V	AC 400В	AC 690В	DC 250V	AC 400В	AC 690В	AC 400В	AC 690В	AC 400В	AC 690В
Электрическая износостойкость циклов, не менее	2000									
Номинальный пиковый ток короткого замыкания I_{cm} , кА	2,1xIcu					2,2xIcu				
Номинальное напряжение изоляции U_i , В	800									
Категория применения по ГОСТ Р 50030.2-2010 (IEC 60947-2:2016)	А									
Тип расцепителя сверхтоков	Электромагнитный									
Уставка электромагнитного расцепителя	10xIn									
Количество полюсов (стандарт)	3P									
Энергопотребление, Вт	25			70			85		160	
Степень защиты оболочки выключателя	IP30									
Диапазон рабочих температур, °С	от - 25 до + 40									
Климатическое исполнение по ГОСТ 15150-69	УХЛ3.1									
Масса, кг	1,25			2			5,75		24,6	
Срок службы не менее, лет	10									

ВРЕМЯ-ТОКОВЫЕ ХАРАКТЕРИСТИКИ ОТКЛЮЧЕНИЯ

Характеристики срабатывания выключателей ВА-99М.

На графиках области 1, 2, 3 обозначают:

1 - «Холодная» область срабатывания теплового расцепителя;

2 - «Горячая» область срабатывания теплового расцепителя;

3 - Область срабатывания электромагнитного расцепителя.

Время-токовая характеристика отключения ВА-99М 63



Таблица 7.1 - Значения для проверки тепловых расцепителей ВА-99М 63

Испытательный ток, А	Время расцепления, с	Результат
$2 \cdot I_{ном}$	≤ 300	Отключение АВ
$4 \cdot I_{ном}$	≤ 170	Отключение АВ

Время-токовая характеристика отключения ВА-99М 100

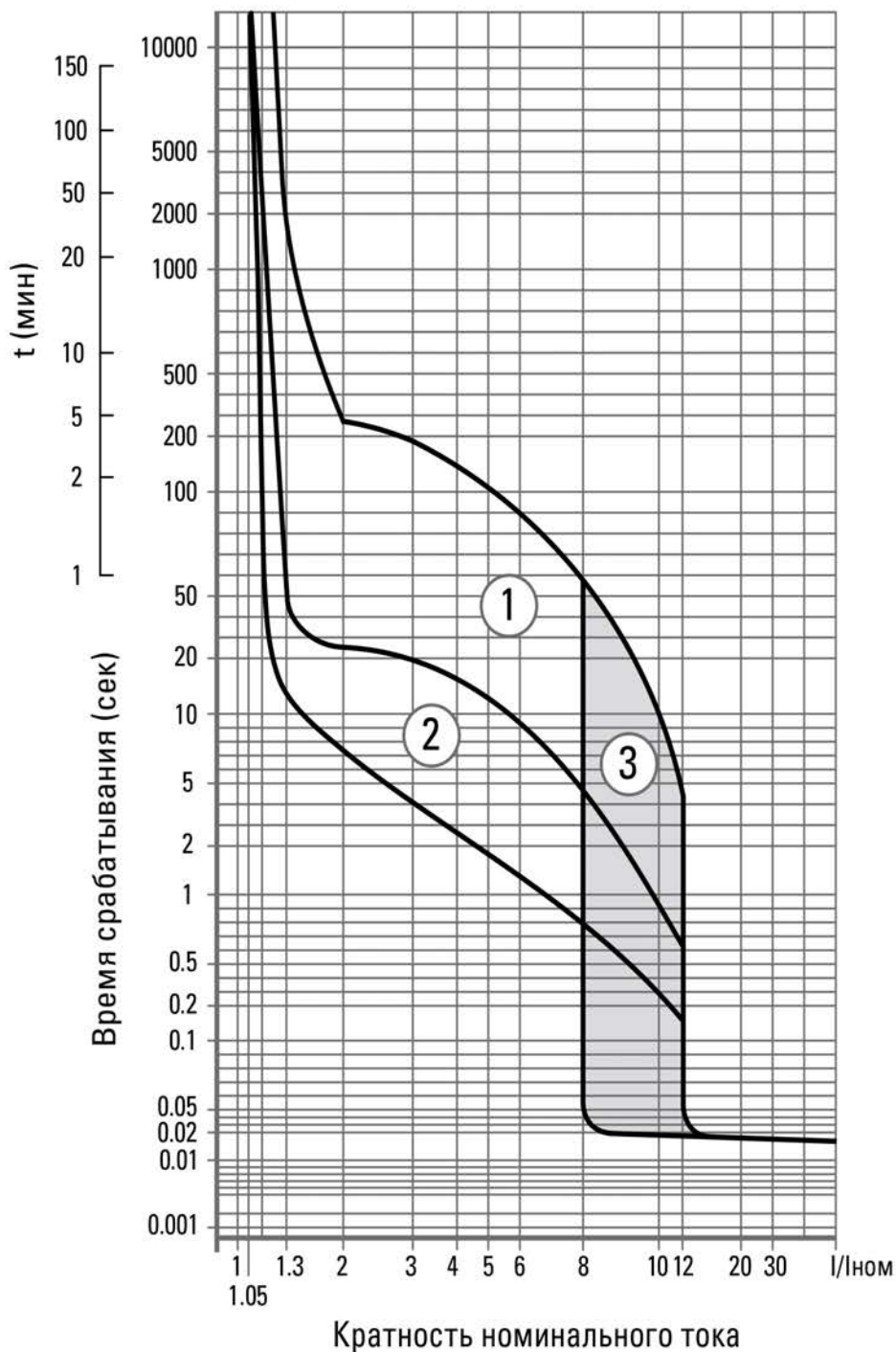

Таблица 7.2 - Значения для проверки тепловых расцепителей ВА-99М 100

Испытательный ток, А	Время расцепления, с	Результат
$2 \cdot I_{ном}$	≤ 400	Отключение АВ
$4 \cdot I_{ном}$	≤ 180	Отключение АВ

Время-токовая характеристика отключения ВА-99М 250

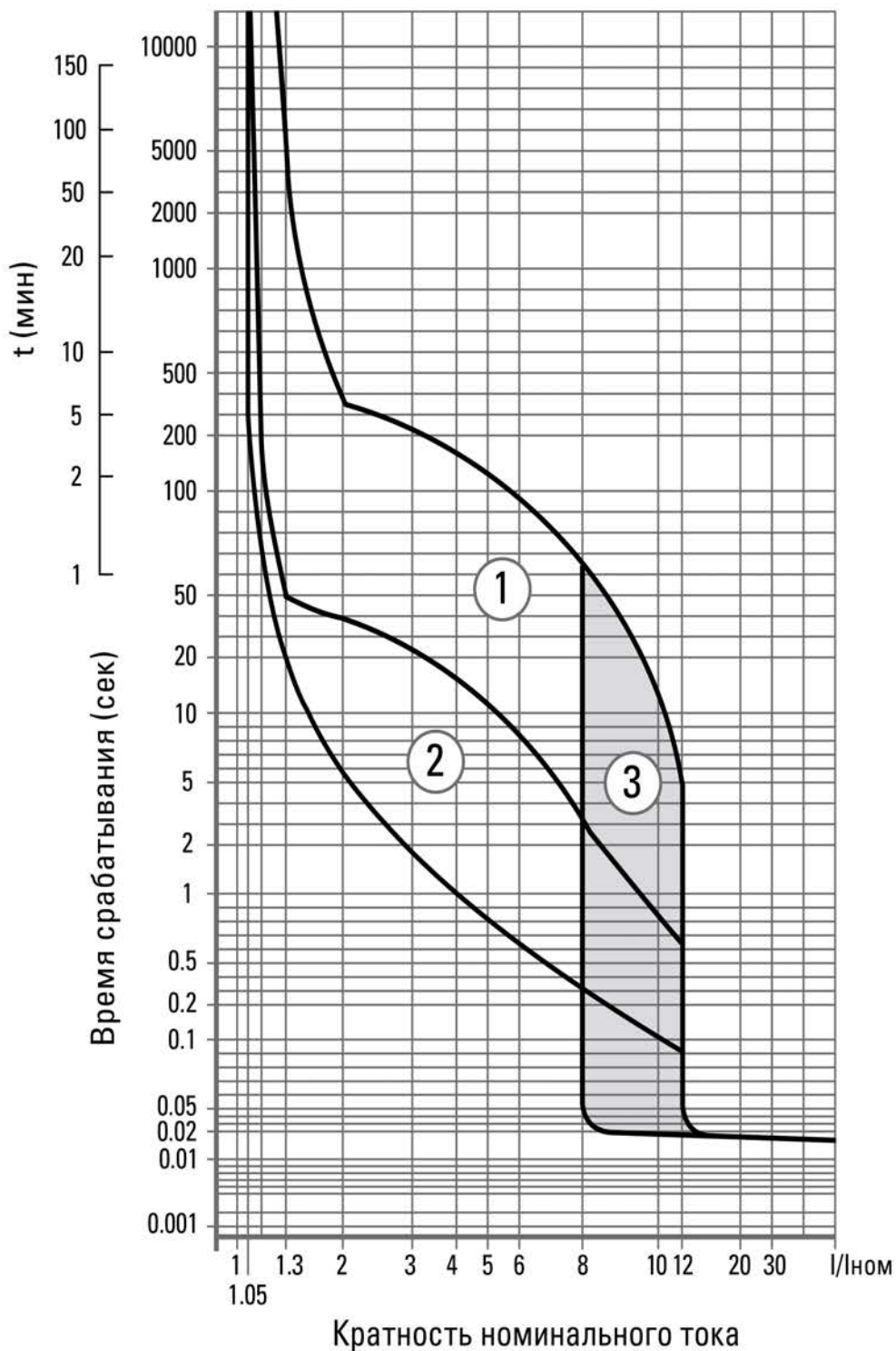

Таблица 7.3 - Значения для проверки тепловых расцепителей ВА-99М 250

Испытательный ток, А	Время расцепления, с	Результат
$2 \cdot I_{ном}$	≤ 380	Отключение АВ
$4 \cdot I_{ном}$	≤ 170	Отключение АВ

Время-токовая характеристика отключения ВА-99М 400

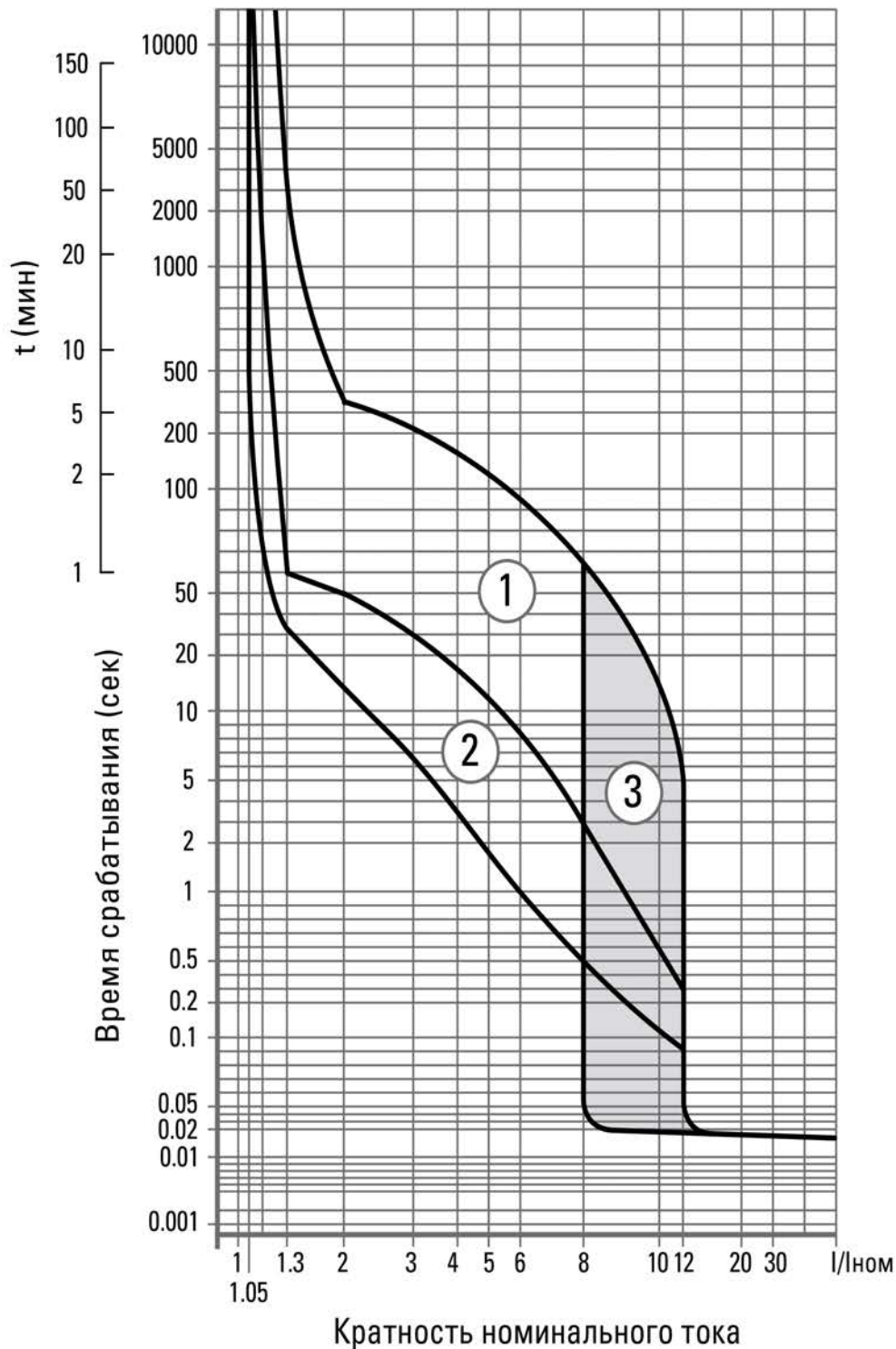

Таблица 7.4 - Значения для проверки тепловых расцепителей ВА-99М 400

Испытательный ток, А	Время расцепления, с	Результат
$2 \cdot I_{ном}$	≤ 550	Отключение АВ
$4 \cdot I_{ном}$	≤ 200	Отключение АВ

Время-токовая характеристика отключения ВА-99М 630

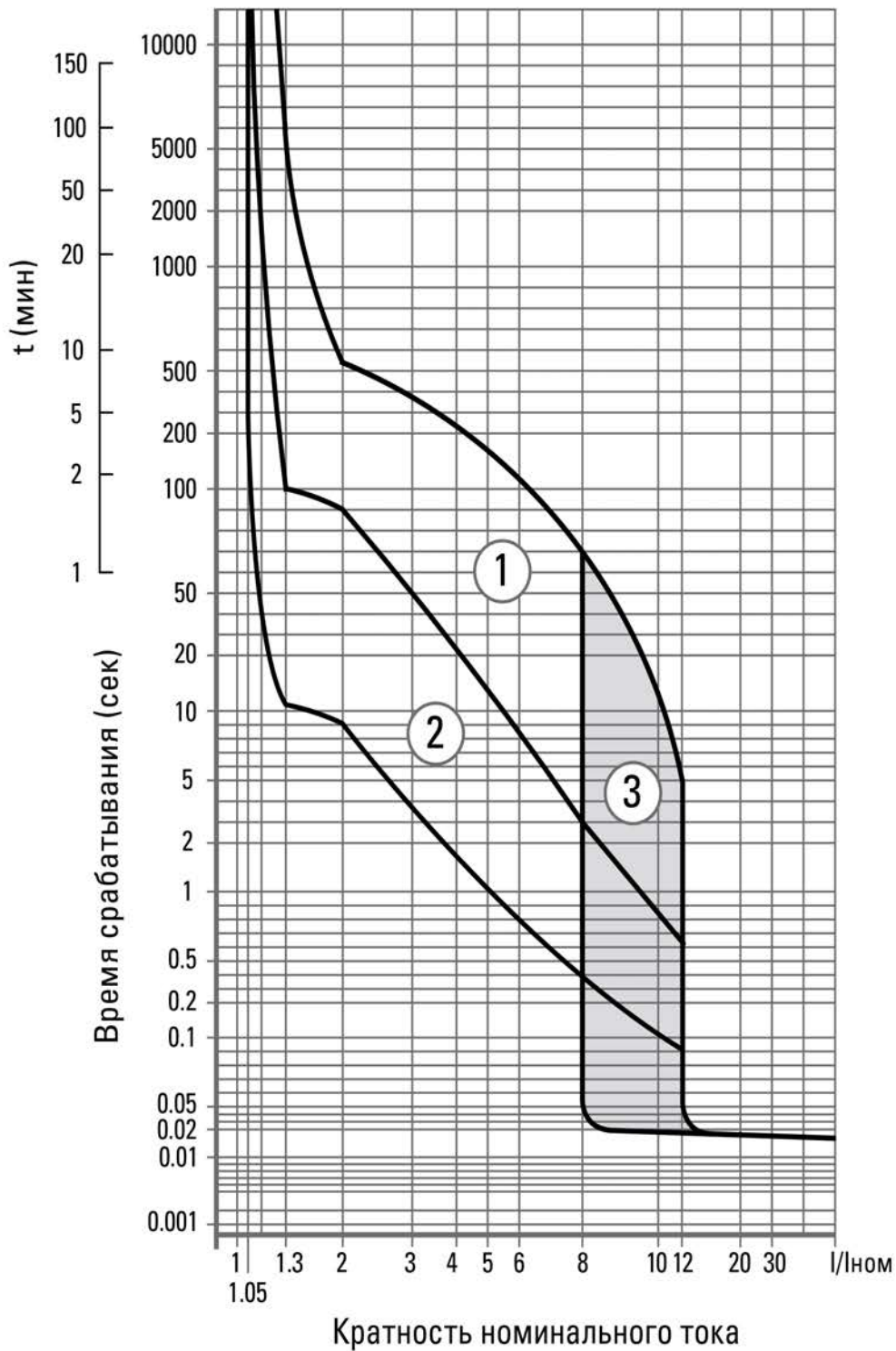

Таблица 7.5 - Значения для проверки тепловых расцепителей ВА-99М 630

Испытательный ток, А	Время расцепления, с	Результат
2*I _{ном}	≤ 600	Отключение АВ
4*I _{ном}	≤ 390	Отключение АВ

Время-токовая характеристика отключения ВА-99М 800 (1600)

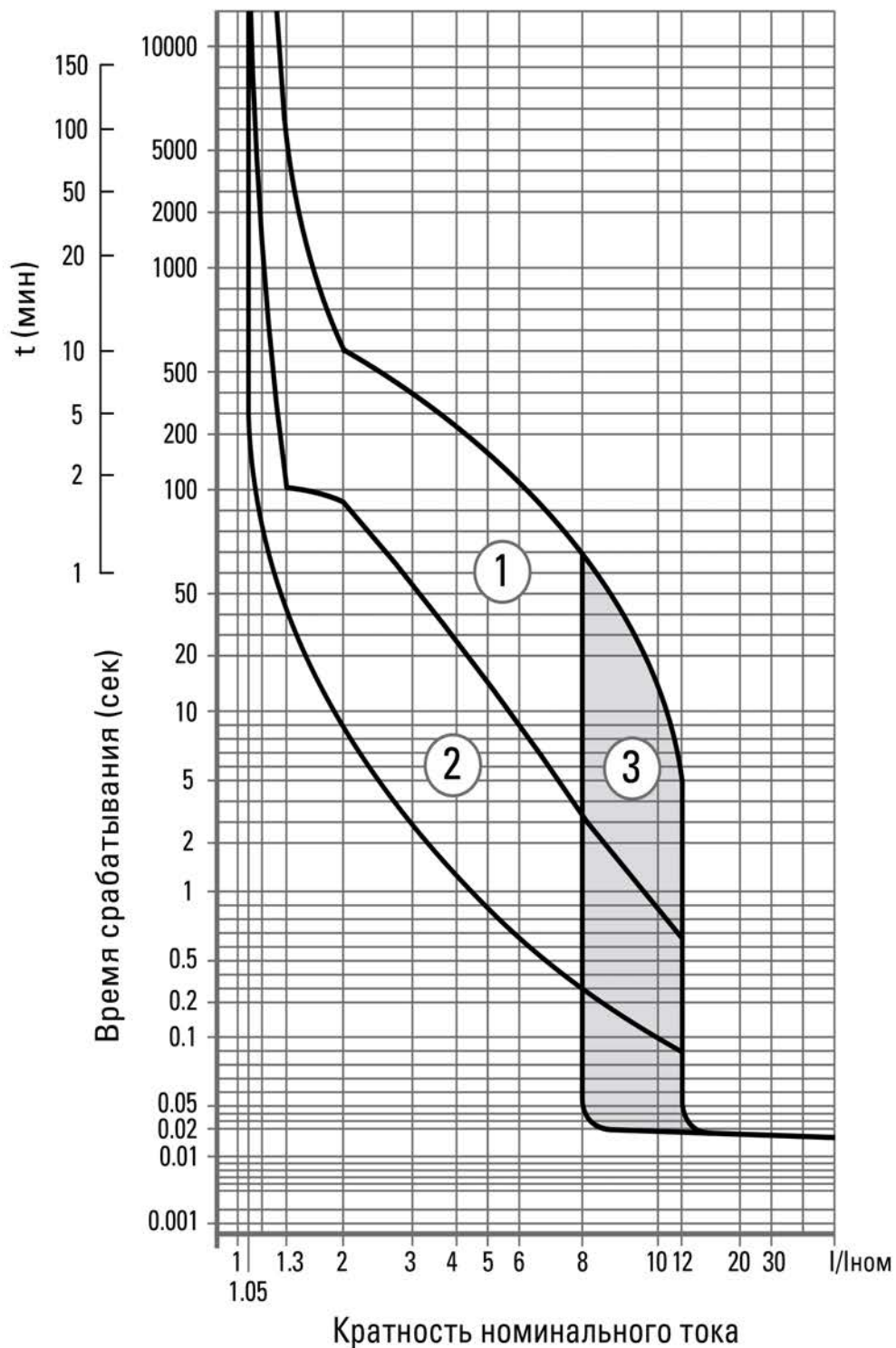

Таблица 7.6 - Значения для проверки тепловых расцепителей ВА-99М 800 (1600)

Испытательный ток, А	Время расцепления, с	Результат
2*I _{ном}	≤ 1000	Отключение АВ
4*I _{ном}	≤ 390	Отключение АВ

ВЛИЯНИЕ ТЕМПЕРАТУРЫ ОКРУЖАЮЩЕЙ СРЕДЫ

Ввод в эксплуатацию аппаратов должен осуществляться при нормальной рабочей температуре окружающей среды.

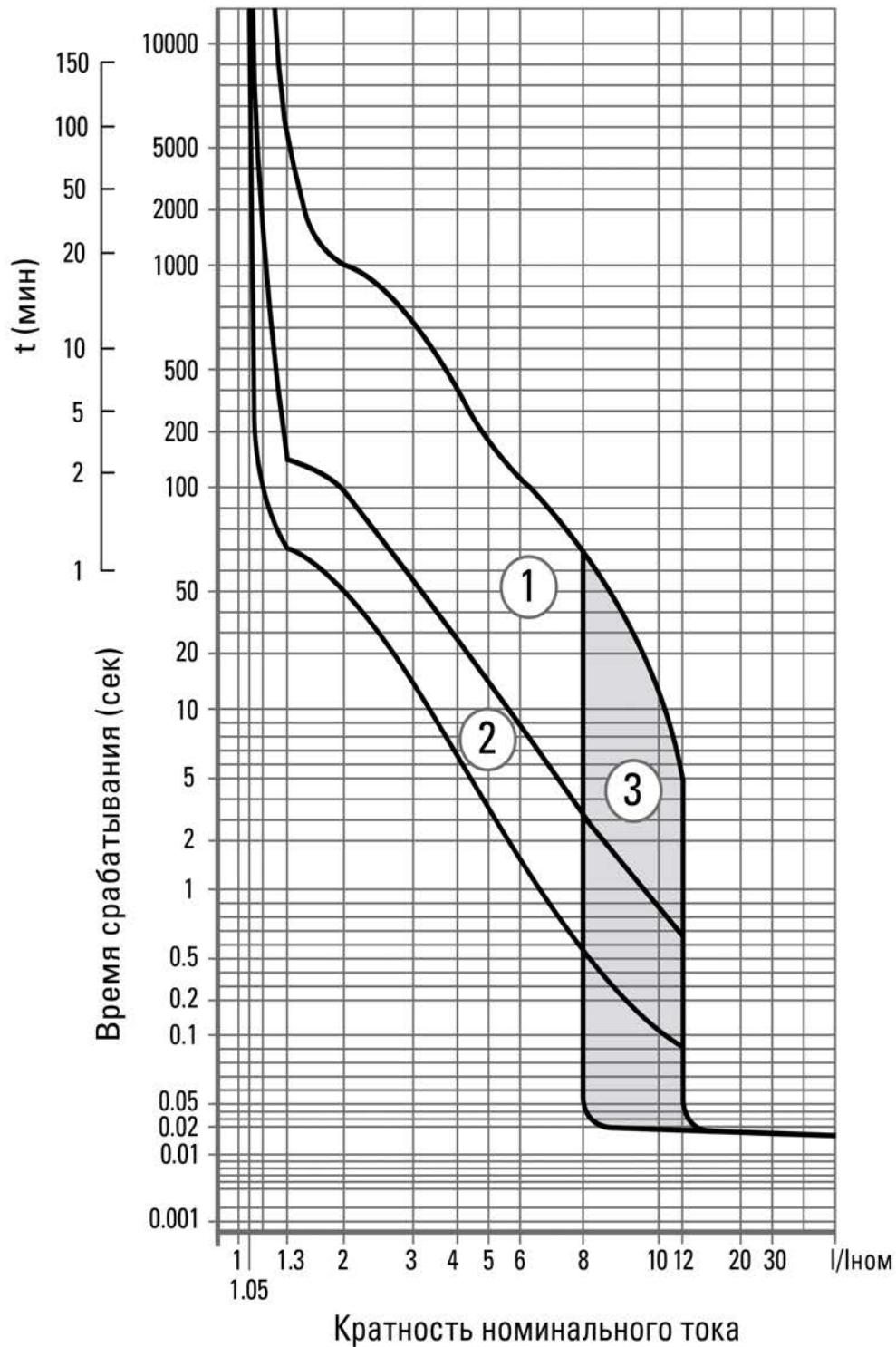
Время срабатывания автоматического выключателя определяется по его время-токовой характеристике. При этом значение уставки защиты от перегрузок (I_r) необходимо скорректировать в соответствии с приведенными ниже графиками.

ТЕМПЕРАТУРНЫЙ КОЭФФИЦИЕНТ

ВА-99М 63

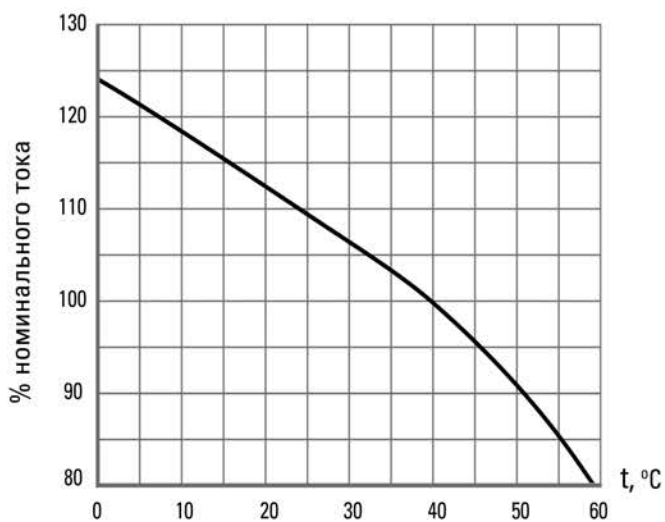

ВА-99М 100

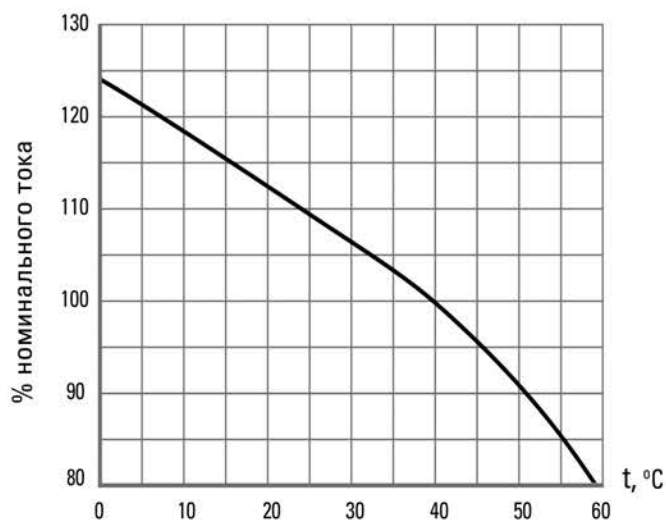

ВА-99М 250

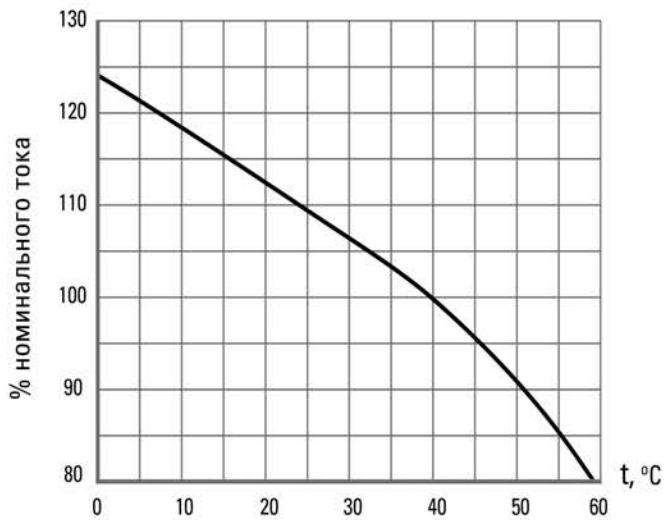

ВА-99М 400

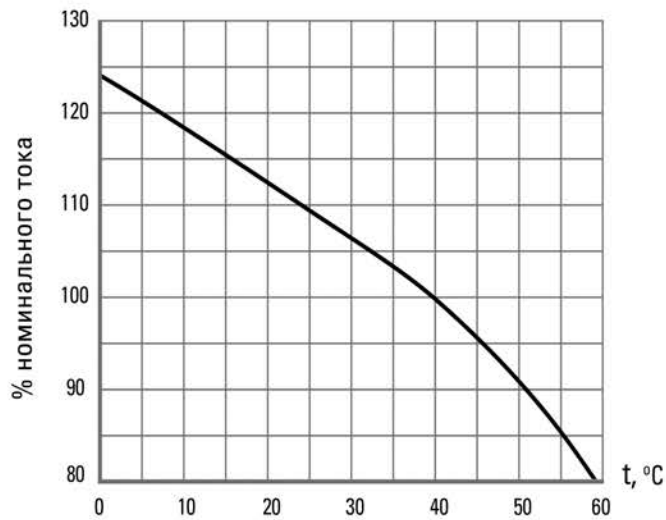

BA-99M 630

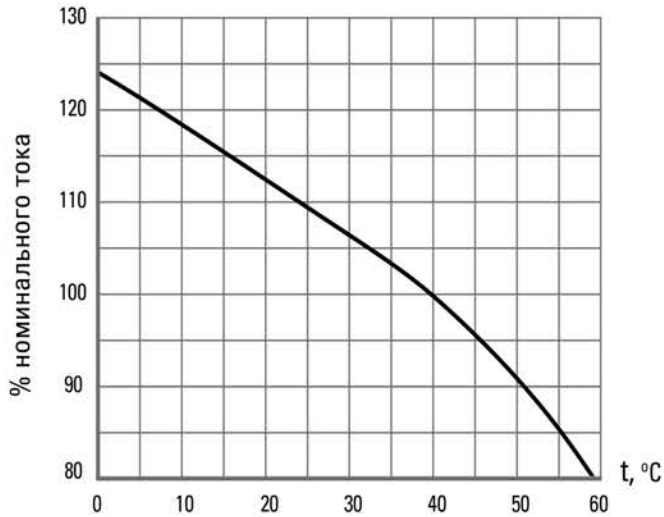

BA-99M 800 (1600)

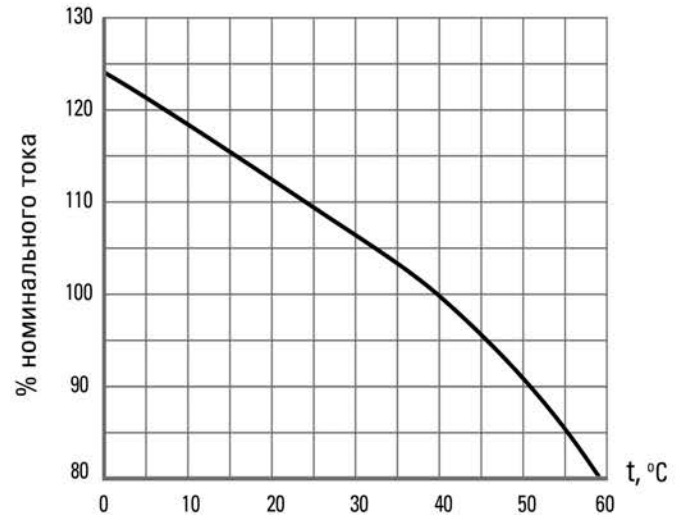

ТОВОРЕМЕННЫЕ ХАРАКТЕРИСТИКИ ОТКЛЮЧЕНИЯ BA-99M С ЭЛЕКТРОННЫМ РАСЦЕПИТЕЛЕМ

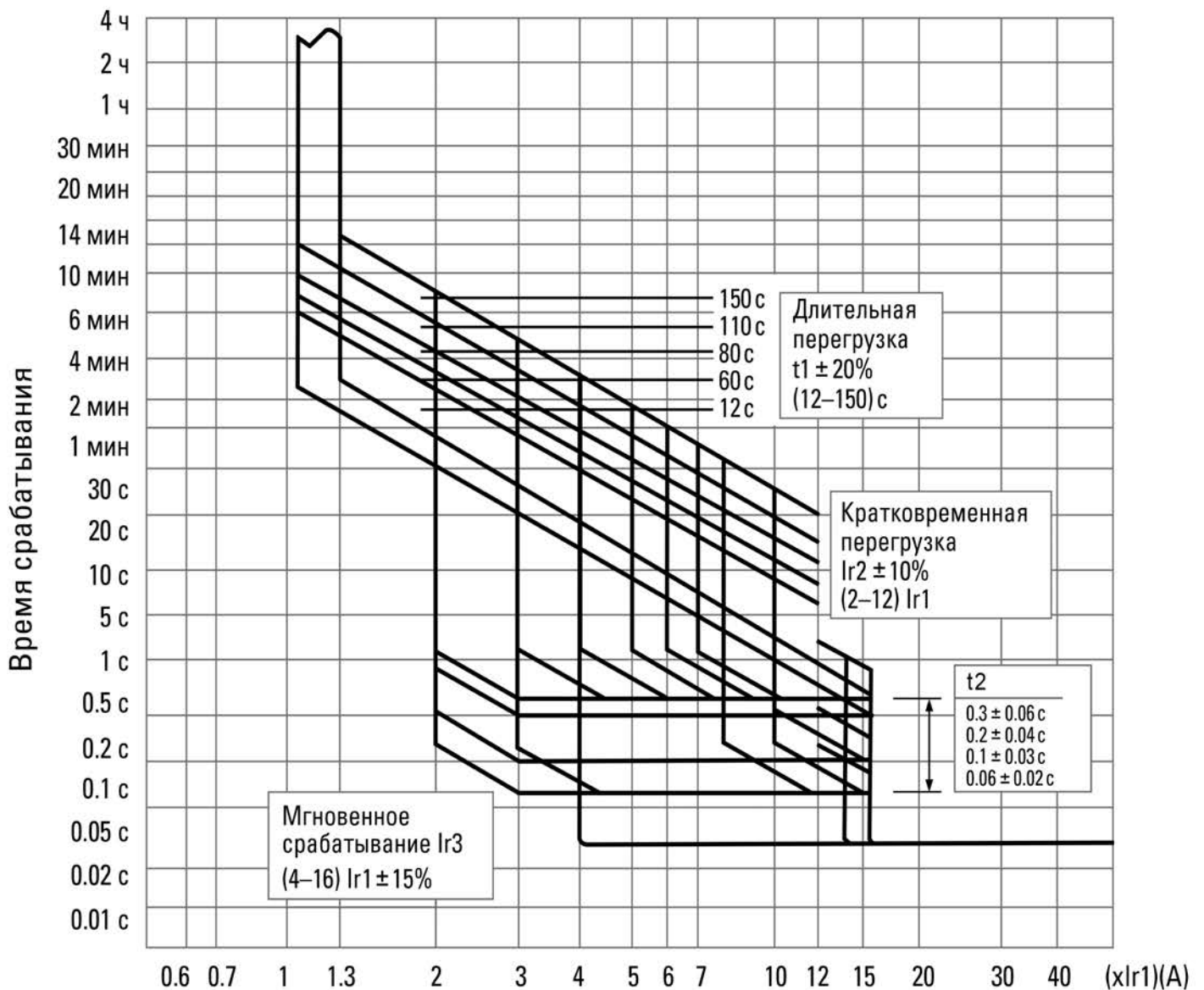

4 ГАБАРИТНЫЕ И УСТАНОВОЧНЫЕ РАЗМЕРЫ

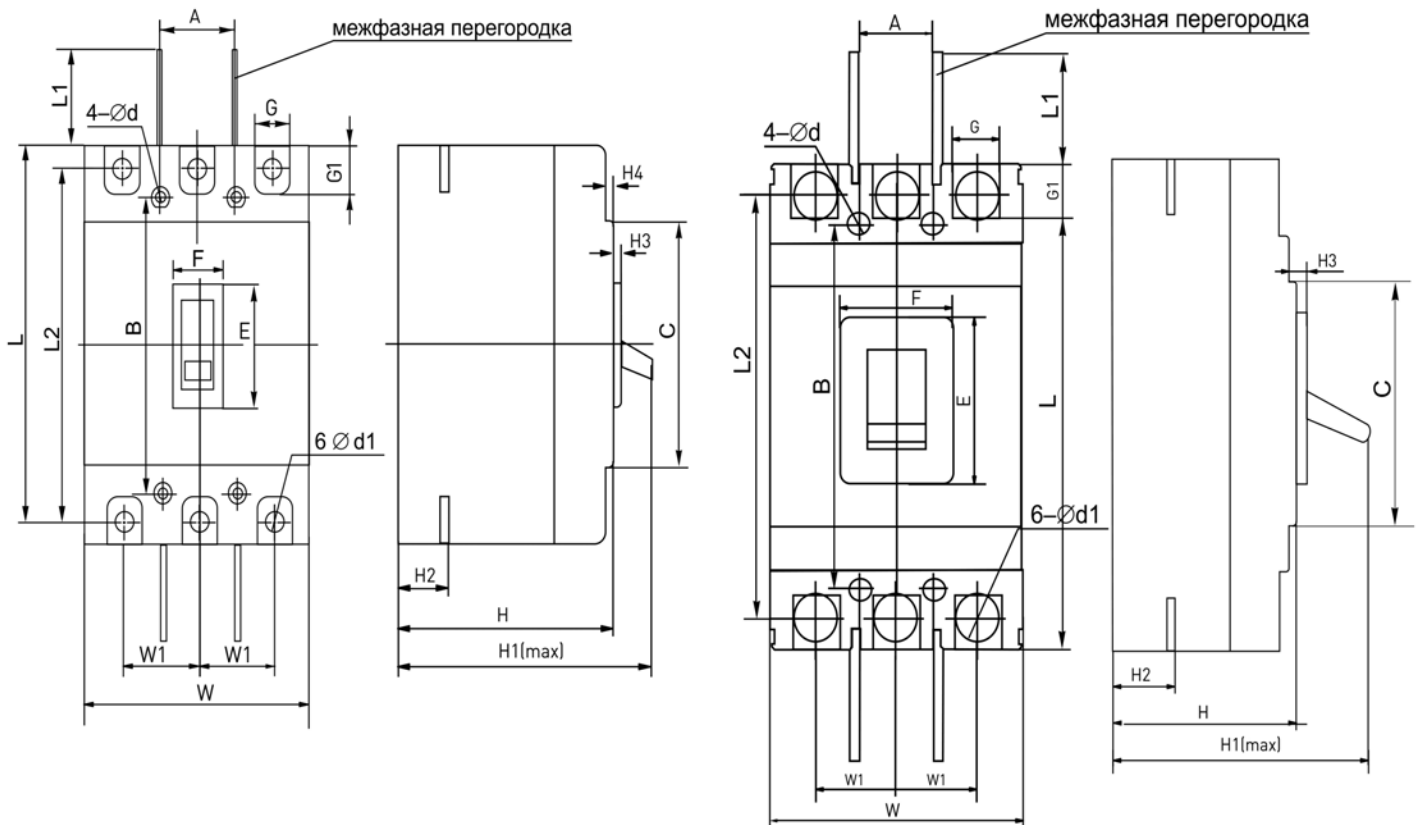

Размеры	Наименование					
	BA-99M 63	BA-99M 100	BA-99M 250	BA-99M 400	BA-99M 630	
Габаритные размеры, мм	C	85	84	102	102	134
	E	48	50	50	86	88
	F	22	22	22	90	64
	G	14	17	23	32	45
	G1	14	16	24	32	34
	H	73	68	84	104	110
	H1	90	86	110	155	165
	H2	20	24	24	38	44
	H3	4,5	4	4	6	6,5
	H4	7	7	5	-	-
	L	135	155	165	258	270
	L1	14	60	80	105	105
	L2	117	132	144	225	234
	W	76	90	105	140	182
	W1	25	30	35	44	58
Монтажные размеры, мм	A	25	30	35	44	58
	B	117	129	126	194	200
	∅ D	3,5	4,5	5,5	7	7
	∅ D1	7	10	10	26	30

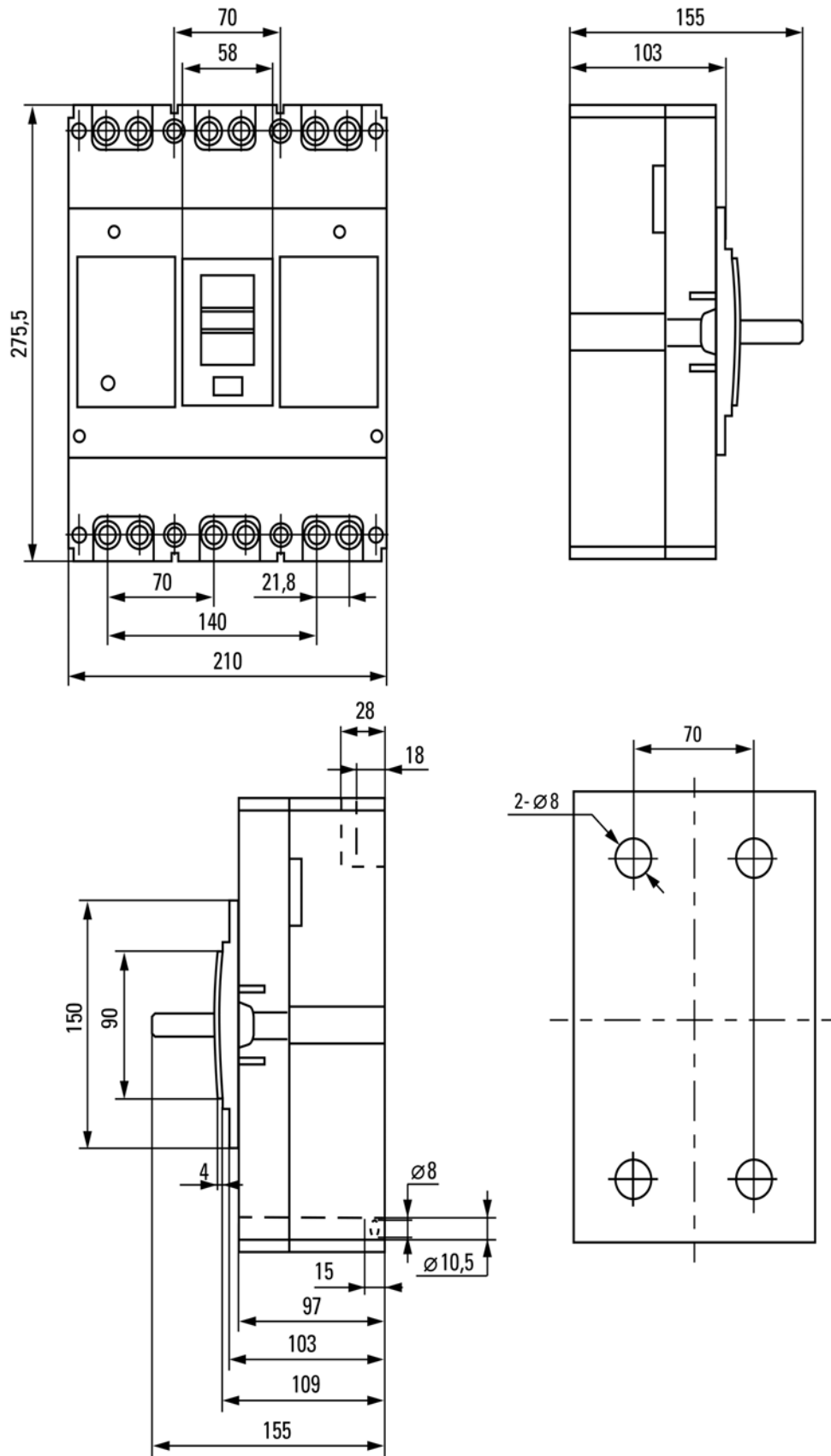

Габаритные и установочные размеры ВА-99М 800-1000А*

*Моторный привод 230В АС ВА-99М 800 ЕКФ (мссб99м-а-135) не предназначен для установки на Выключатель автоматический ВА-99М 800/1000А 3Р 50кА ЕКФ (мссб99-800-1000м)

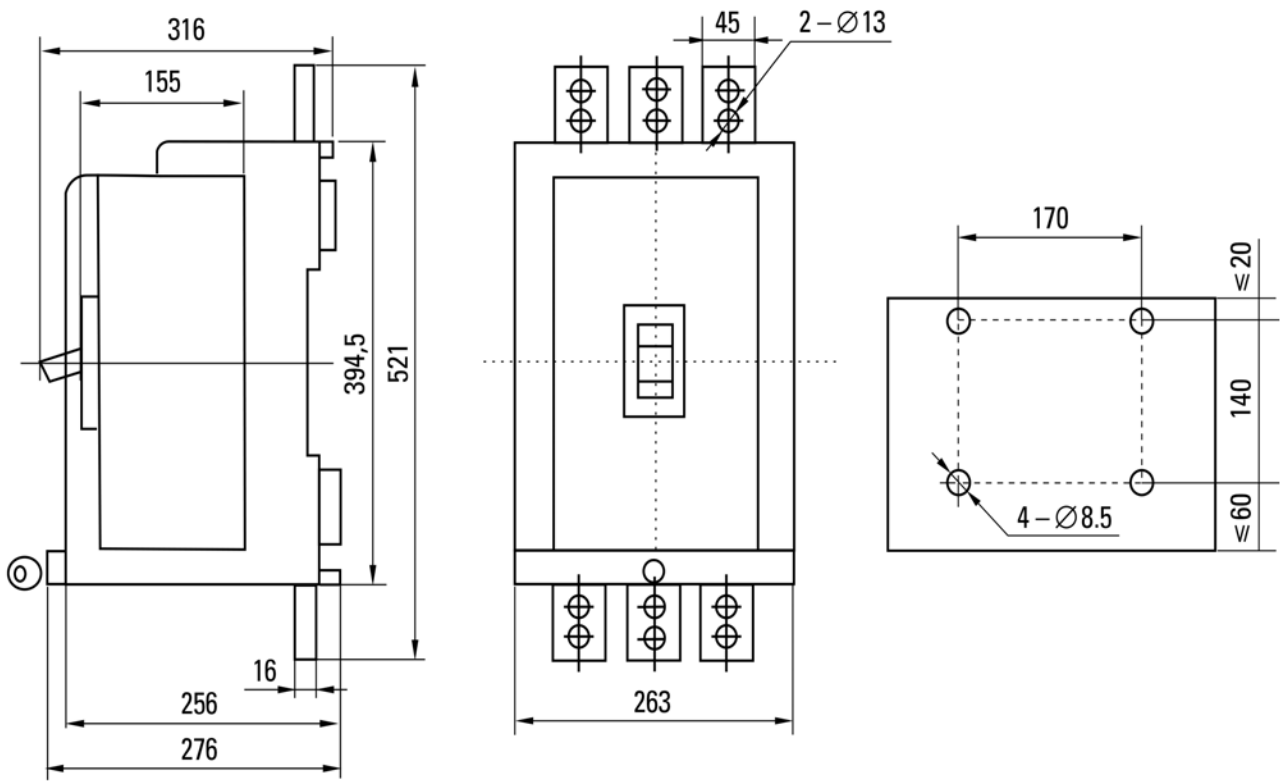

Габаритные и установочные размеры ВА-99М 1250А

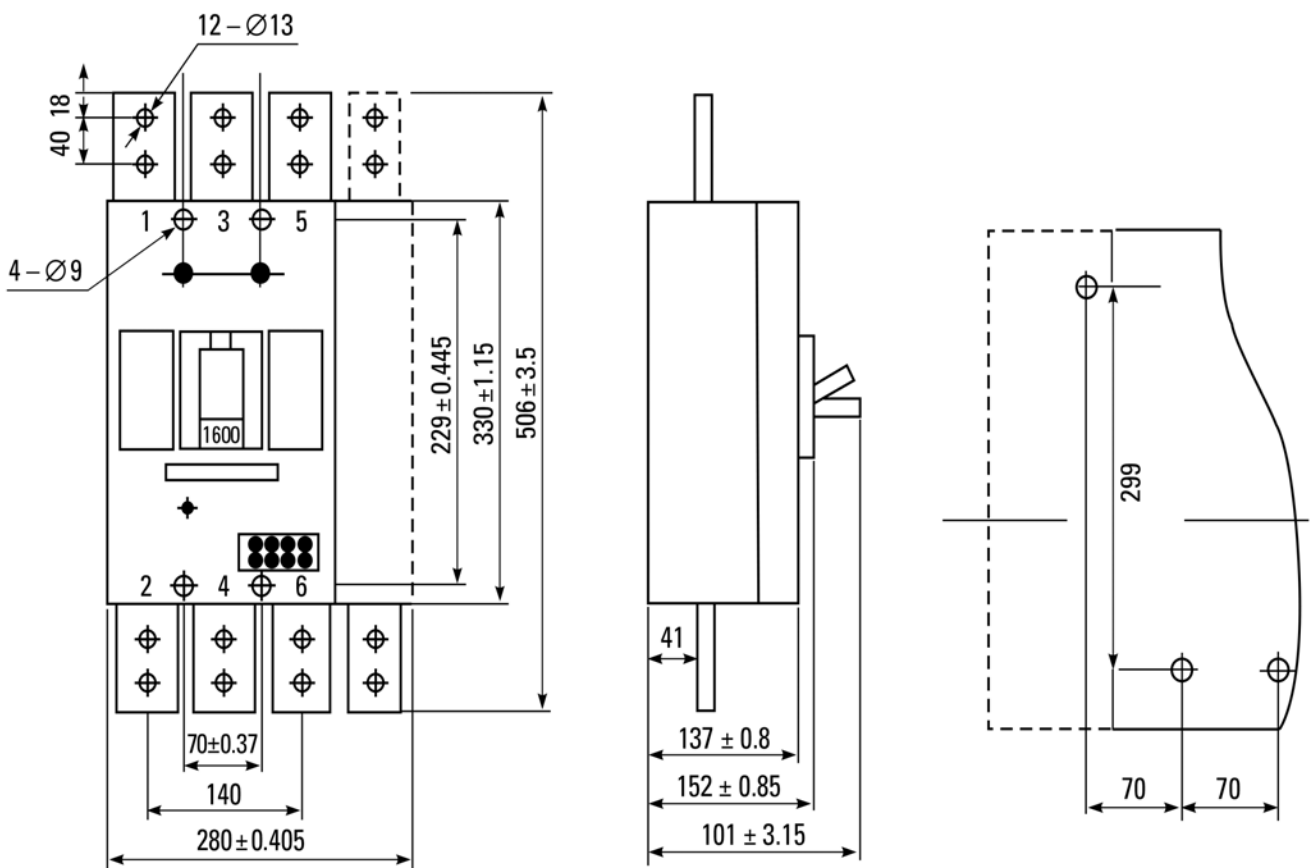

Габаритные и установочные размеры ВА-99М 1600А

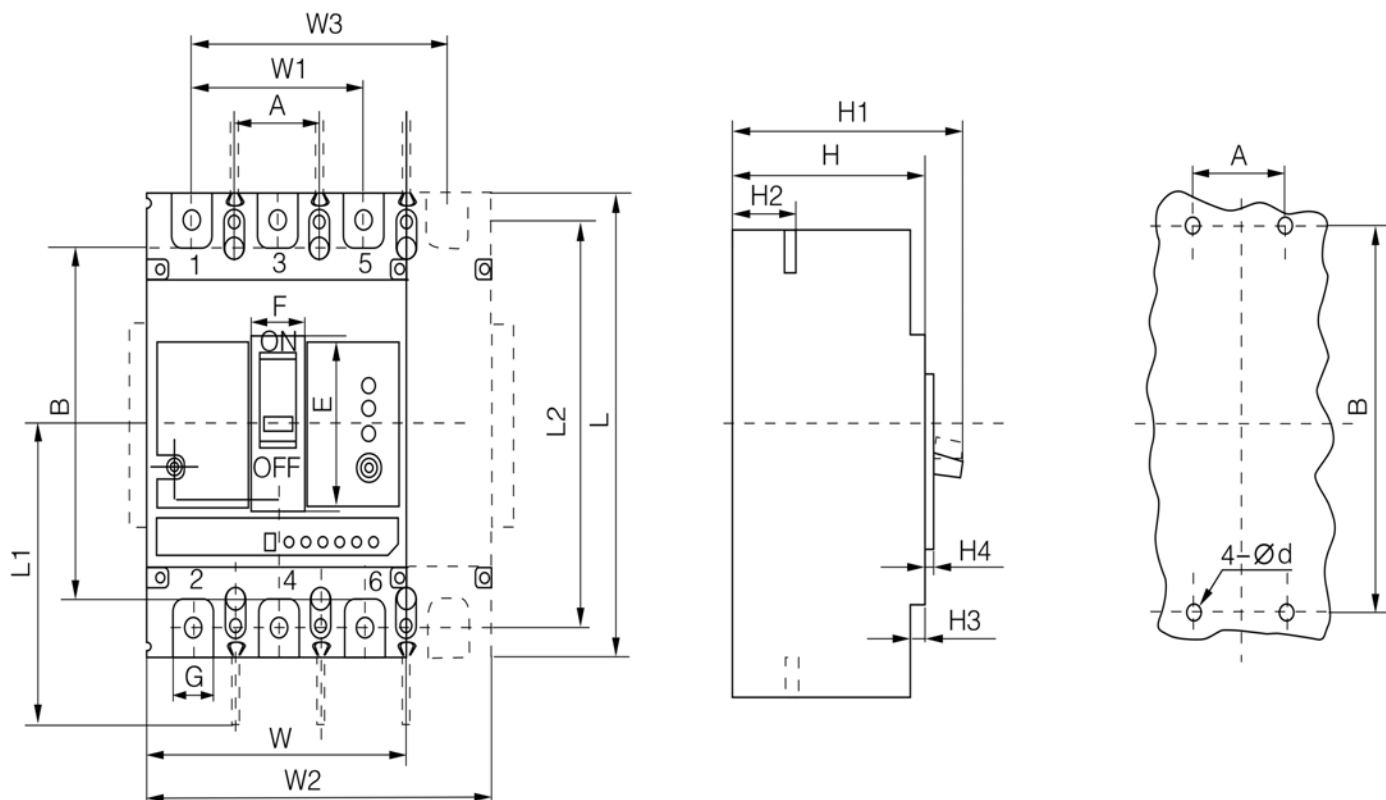

Габаритные размеры ВА-99М 100, ВА-99М 250, ВА-99М 400, ВА-99М 630-800 с электронным распределителем

Размеры		Наименование			
		ВА-99М 100	ВА-99М 250	ВА-99М 400	ВА-99М 630-800
		с электронным распределителем			
Габаритные размеры, мм	E	50	62	88,6	81
	F	22	22	65	66
	G	17,6	22	30	44
	H	92	90	106,5	115,5
	H1	110	110	146,5	155
	H2	28,5	24	38	45,3
	H3	10	5	4,5	8
	H4	4	4	3,5	9
	L	150	165	257	280
	L1	100	132,5	220,5	240
	L2	132	144	224	243
	W	92	107	150	210
	W1	60	70	96	140
	W2	122	142	198	280
W3	90	105	144	210	
Монтажные размеры, мм	A	30	35	44	70
	B	129	126	194	243
	∅ d	4,5	4,5	7	7

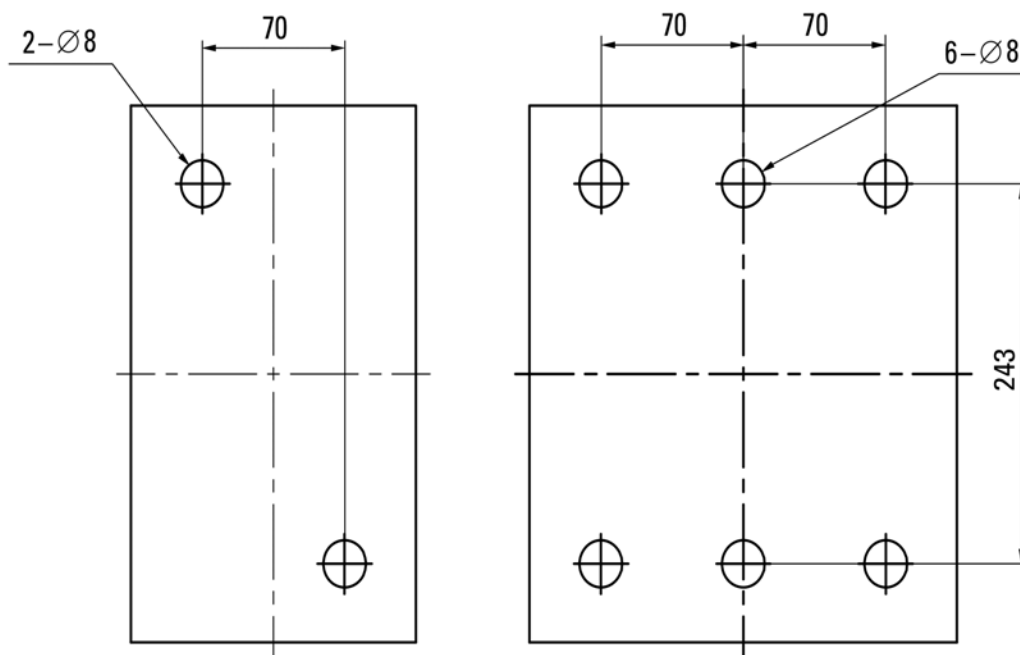
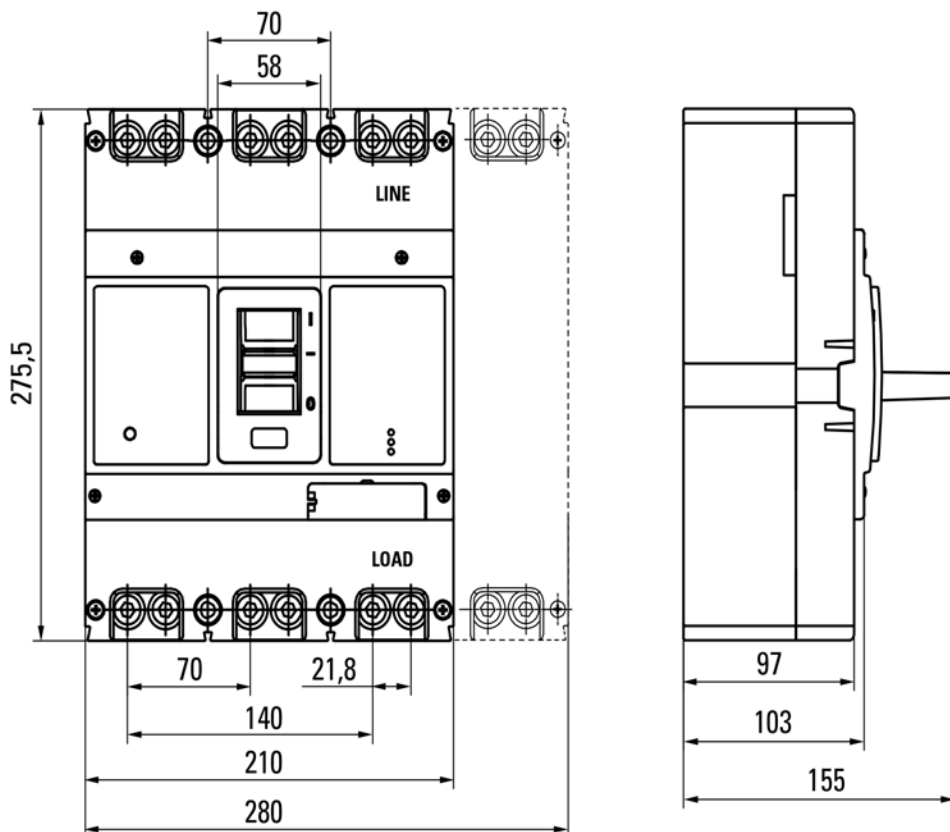

Габаритные размеры ВА-99М 1250 с электронным расцепителем

5 КОМПЛЕКТНОСТЬ

Автоматический выключатель ВА-99М поставляется в индивидуальной упаковке, вся документация доступна по QR-коду на вкладыше.

6 ОСОБЕННОСТИ ЭКСПЛУАТАЦИИ И МОНТАЖА

6.1. Условия хранения и эксплуатации

Хранение выключателей серии ВА-99М осуществляют в упаковке производителя в помещениях с естественной вентиляцией при температуре окружающего воздуха от -60 до $+55$ °С и относительной влажности до 80% при $+25$ °С.

Эксплуатация выключателей производится при температуре от -25 до $+40$ °С. Средняя температура за 24 часа не должна превышать $+35$ °С.

Высота над уровнем моря не должна превышать 2000 метров.



Класс загрязнения: III.

Прибор предназначен для коммутации алюминиевым и медным проводом. При этом не допускается одновременное присоединение к одному зажиму медных и алюминиевых проводников.

Степень защиты от воздействия окружающей среды и от соприкосновения с токоведущими частями (по ГОСТ 14254-2015): IP 30 – оболочки выключателя; IP00 – зажимов для присоединения внешних проводников.

При температуре воздуха $+40$ °С относительная влажность не должна превышать 50%. Относительная влажность может быть выше при низких температурах воздуха. Максимальная средняя за месяц относительная влажность не должна превышать 90% в самый влажный месяц при минимальной средней температуре воздуха за месяц $+25$ °С. Следует учитывать, что при резких изменениях температуры на поверхности выключателя может конденсироваться влага.

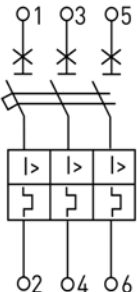
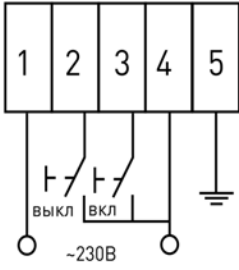
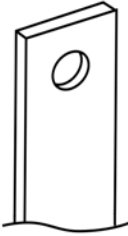
6.2. Подключение. Типовые схемы подключения:

ВА-99М	Электропривод ВА-99М 1250, 1600	Силовая шина	Проводник с наконечником типа ТМЛ
			

6.3 Установка аксессуаров

Аксессуары для ВА-99М с терромагнитным расцепителем не предназначены для для установки в ВА-99М с электронным расцепителем, а аксессуары для ВА-99М с электронным расцепителем не пре назначены для установки в ВА-99М с терромагнитным расцепителем.

Возможно использовать только аксессуары внутреннего монтажа.

6.4. Встроенный электропривод (ВА-99М 1250А и 1600А)

У электропривода есть 2 режима управления: ручной и автоматический. Переключатель режима находится на лицевой панели привода. В ручном режиме управление автоматом осуществляется с помощью рукоятки ручного взвода. В автоматическом режиме управление автоматом осуществляется дистанционно. Цепи управления электроприводом подключаются к клеммам, которые расположены сбоку привода.

Контакты 1(L) и 4(N) служат для подключения питания привода, к контактам 2 и 3 подключаются кнопки «ВКЛ» и «ВЫКЛ» с пружинным возвратом, при помощи которых осуществляется управление электроприводом, контакт 5 – заземление. Кнопка «ВКЛ» служит для приведения рукоятки автомата в положение «ON». Кнопка «ВЫКЛ» служит для приведения рукоятки автомата в положение «OFF».

7 ТРЕБОВАНИЯ БЕЗОПАСНОСТИ

По способу защиты от поражения электрическим током выключатели серии ВА-99М соответствуют классу 0 по ГОСТ 12.2.007.0-75 и должны устанавливаться в распределительное оборудование, имеющее класс защиты от воздействия факторов внешней среды не ниже IP-30 по ГОСТ 14254-2015.

8 УСЛОВИЯ ТРАНСПОРТИРОВАНИЯ И ХРАНЕНИЯ

8.1 Транспортирование допускается любым видом крытого транспорта, обеспечивающим предохранение упакованных изделий от механических воздействий и воздействий атмосферных осадков.

8.2 Хранение изделий должно осуществляться в упаковке производителя в закрытых помещениях при температуре окружающего воздуха от -40°C до $+55^{\circ}\text{C}$ и относительной влажности не более 80% при $+25^{\circ}\text{C}$.

9 УТИЛИЗАЦИЯ

Отработавшие свой ресурс и вышедшие из строя Автоматические выключатели серии ВА-99М следует утилизировать в соответствии с действующими требованиями законодательства на территории реализации изделия. Изделие утилизировать путём передачи в специализированное предприятие для переработки вторичного сырья в соответствии с требованиями законодательства территории реализации.

10 ГАРАНТИЯ ИЗГОТОВИТЕЛЯ

Изготовитель гарантирует соответствие изделий требованиям ГОСТ Р 50030.2-2010 (IEC 60947-2:2016) при соблюдении потребителем условий эксплуатации, транспортирования и хранения.

Гарантийный срок эксплуатации: 7 лет с даты продажи изделия, указанной в товарном чеке.

Гарантийный срок хранения: 7 лет с даты изготовления, указанной на упаковке или на изделии.

Срок службы: 10 лет.

Изготовитель: Информация указана на упаковке изделия.

11 СВИДЕТЕЛЬСТВО О ПРИЕМКЕ

Автоматический выключатель серии ВА-99М признан годным к эксплуатации.

Дата изготовления:
информация указана на изделии.

Штамп технического
контроля изготовителя

