

Автоматические выключатели дифференциального тока (АВДТ)

4,5 кА и 6 кА



RoHS **ErC**

Сертификация в соответствии с ГОСТ Р 51327.1-2010, ГОСТ Р 51327.2.2-99, ГОСТ 61008-2012

Функции

- Защита цепей от токов короткого замыкания.
- Защита цепей от токов перегрузки.
- Защита людей от поражения электрическим током (чувствительность 30 мА).
- Сочетают в себе функции автоматического выключателя и выключателя дифференциального тока (ВДТ).
- Обеспечивают защиту как при отсутствии, так и при наличии заземления (РЕ-проводника).

Тип АС





АВДТ типа АС используются для типовых нагрузок, например для:

- электрических розеток общего назначения;
- ламп накаливания или светодиодного освещения;
- бытовой электроники класса II (фенов, телевизоров и т. д.);
- электрических обогревателей, водонагревателей.

Тип А

АВДТ этого типа применяются для защиты:

- электронных приборов класса I (стиральных машин, посудомоечных машин, электроплит, сушилок).

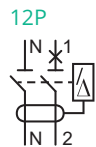
Тип	Ном. напряжение (В пер. тока)	Чувствительность (мА)	Ном. ток (А)	№ по каталогу				Кол-во полюсов
				Откл. способность 4,5 кА		Откл. способность 6 кА*		
				АС 	A 	АС 	A 	
	230	10	10	-	C9D51610	-	C9D61610	2
			16	-	C9D51616	-	C9D61616	
			20	-	C9D51620	-	C9D61620	
			25	-	C9D51625	-	C9D61625	
		30	10	C9D34610	C9D55610	C9D36610	C9D65610	
			16	C9D34616	C9D55616	C9D36616	C9D65616	
			20	C9D34620	C9D55620	C9D36620	C9D65620	
			25	C9D34625	C9D55625	C9D36625	C9D65625	
			32	C9D34632	C9D55632	C9D36632	C9D65632	
			40	C9D34640	C9D55640	C9D36640	C9D65640	

* Запуск в III квартале 2023 года.

Выбор ВДТ или АВДТ для реализации дифференциальной защиты зависит от параметров защищаемой цепи. Согласно требованию ГОСТ 32395-2013 «Щитки распределительные для жилых зданий», примечание 3 к пункту 6.6.5, на вводе щитков, устанавливаемых в деревянных домах, следует применять автоматические выключатели дифференциального тока (АВДТ).

Автоматические выключатели дифференциального тока (АВДТ)

4,5 кА и 6 кА

Технические характеристики

Основные характеристики

Номинальное напряжение (Ue)	230 В пер. тока
Рабочая частота	50 Гц
Напряжение изоляции (Ui)	400 В пер. тока
Электромагнитный расцепитель – кривая С	5-10 In

Соответствие ГОСТ Р 51326.1-2010, ГОСТ Р 51326.2.2-99, ГОСТ 31216-2003

Номинальная включающая и отключающая способность по дифференциальному току (I _{Δn})	4,5 и 6 кА
---	------------

Дополнительные характеристики

Износостойкость (кол-во циклов В-О)	Механическая	20000
	Электрическая	10000
Степень защиты (МЭК 60529)	Открытая установка	IP20
	Установка в шкафу	IP40 Класс изоляции II
Тропическое исполнение (МЭК 60068-1)		Степень 2 (относительная влажность 95 % при 55 °С)
Содержание вредных веществ		В соответствии с RoHS
Температура окружающей среды, °С	При эксплуатации	-25...+60
	При хранении	-40...+70
Гарантийный срок		3 года

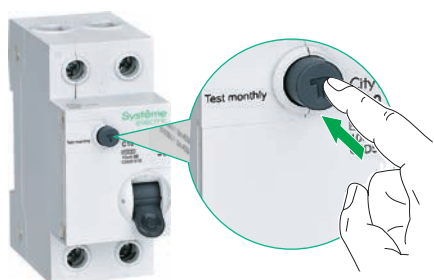

Кнопка ТЕСТ

Кнопка тестирования работоспособности на передней панели.



Индикация состояния АВДТ положением рукоятки I/O (ВКЛ./ОТКЛ.) на передней панели.

В соответствии с п. А.4.15 СП 256.1325800.2016 для санитарно-технических помещений, ванных и душевых комнат рекомендуется устанавливать АВДТ с номинальным дифференциальным отключающим током до 10 мА, если для них выделена отдельная линия питания.

В соответствии с п. А.4.10 СП 256.1325800.2016 в жилых зданиях могут применяться АВДТ типа А, реагирующие не только на переменные, но и на пульсирующие токи повреждений, или типа АС, реагирующие только на переменные токи утечки.

Автоматические выключатели дифференциального тока (АВДТ)

4,5 кА и 6 кА

Присоединение

Подвод питания только сверху

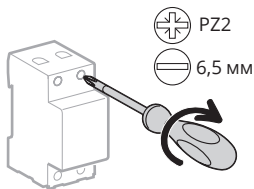

14 мм	1...25 мм ²	1...16 мм ²	2,5 Н·м

- Подключение с помощью гребенчатой шинки или кабелей (в соответствии с EN 50027).

Размеры (мм)

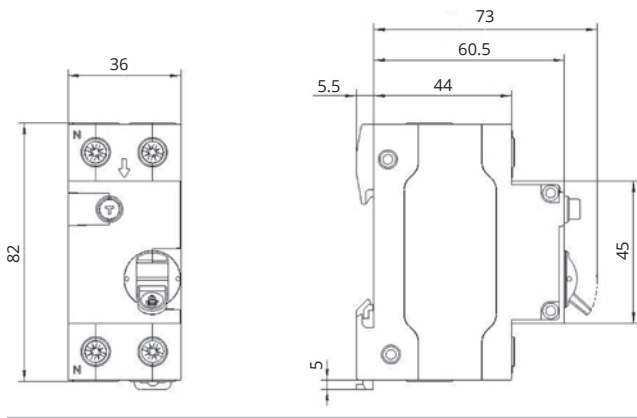

Масса (г)

1P+N	200
------	-----

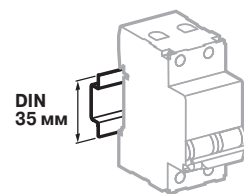

Крепление защёлкиванием на DIN-рейке шириной 35 мм

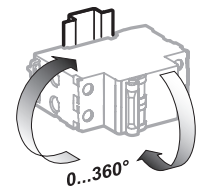

Любое установочное положение