



# CHINT

Перед началом монтажа или эксплуатации устройства необходимо внимательно прочитать его технический паспорт.

## **Серия NXC-06M~100**

---

### **Контактор переменного тока**

---

## Мощность

# 1. Основные параметры и технические характеристики.











1.1 Основные параметры и технические показатели контактора приведены в Таблице 1.

Таблица 1

Модель контактора			NXC-06M	NXC-09M	NXC-12M	NXC-06	NXC-09	NXC-12	NXC-16	NXC-18	NXC-22
Номинальный рабочий ток I <sub>e</sub> (А)	380/400 В	АС-3	6	9	12	6	9	12	16	18	22
		АС-4			9				12		18
	660/690 В	АС-3	3,8	4,9	4,9	3,8	6,6	8,9	8,9	12	14
		АС-4									12
Допустимый ток нагрева свободного воздуха I <sub>th</sub> (А)			20					25		32	
Номинальное напряжение изоляции, U <sub>i</sub> (В)			690								
Номинальное выдерживаемое импульсное напряжение U <sub>imp</sub> (КВ)			6				8				
Номинальная мощность цепи управления (АС-3) КВт	380/400 В		2,2	4	5,5	2,2	4	5,5	7,5	7,5	11
	660/690 В		3	4	4	3	5,5	7,5	7,5	10	11
Электрический ресурс (10000 циклов) 400 В	АС-3		120								
Срок службы механической части (10000 циклов)			1200								
Предохранитель, поставляемый для УЗКЗ (А)			20		25	20		25		32	
Средняя мощность обмотки (ВА)	Запуск		25-40			40-60			40-60		
	Удержание		2-7			9,5			9,5		
Напряжение управления обмоткой	Перем. ток (В)		24, 36, 48, 110, 127, 220, 380, 415								
	Пост. ток (В)		24, 48, 110, 220				-				
Диапазоны срабатывания	Втягивание		(85%~110%)Us (в холодном состоянии при комнатной температуре может достигать (75%~120%)Us)			(85%~110%)Us (в холодном состоянии при комнатной температуре может достигать (75%~120%)Us)					
	Отпускание		Перем. ток: (20%~70%) Us Пост. ток: (10%~70%) Us			Перем. ток: (20%~65%) Us					

Модель контактора			NXC-25	NXC-32	NXC-38	NXC-40	NXC-50	NXC-65	NXC-75	NXC-85	NXC-100
Номинальный рабочий ток Ie (А)	380/440 В	АС-3	25	32	38	40	50	65	75	85	100
		АС-4			32						
	660/690 В	АС-3	18	22	22	34	39	42	42	49	49
		АС-4									
Допустимый ток нагрева свободного воздуха Ith (А)			40	50		60	80		90	100	110
Номинальное напряжение изоляции Ui (В)			690								
Выдерживаемое номинальное импульсное напряжение Uimp (кВ)			8								
Номинальная мощность цепи управления (АС-3) кВт	380/400 В		11	15	18,5	18,5	22	30	37	37	45
	660/690 В		15	18,5	18,5	30	37	37	37	45	45
Электрический ресурс (10000 циклов) 400 В	АС-3		120			100			80		
Срок службы механической части (10000 циклов)			1000			900			650		
Предохранитель, поставляемый для УЗКЗ (А)			40	50		63	80		100		125
Средняя мощность обмотки (ВА)	Пуск		50~70			160~210			190~250		
	Удержание		8~11,4			13~25			17~30		
Напряжение питания катушки Us (В)			Перем. ток: 24, 36, 48, 110, 127, 220, 380, 415								
Диапазоны срабатывания	Втягивание		(85%~110%)Us (в холодном состоянии при комнатной температуре может достигать (70%~120%)Us)								
	Отпускание		Перем. ток: (20%~65%)Us;								

1.2. Стандартные условия эксплуатации и монтажа показаны в Таблице 2.

	Класс зоны монтажа	Класс III
	Степень загрязнения	Степень 3
	Стандарт	МЭК/EN 60947-1 МЭК/EN 60947-4-1 МЭК/EN 60947-5-1
	Степень защиты	IP20 (NXC-06M~38); IP10 (NXC-40~100)
	Сертификат	CE
	Температура окружающего воздуха	Диапазон рабочих температур: $-35^{\circ}\text{C}\sim+70^{\circ}\text{C}$ . Нормальный диапазон рабочих температур: $-5^{\circ}\text{C}\sim+40^{\circ}\text{C}$ . Средняя температура в течение 24 часов не должна превышать $+35^{\circ}\text{C}$ . Для использования изделия вне диапазона нормальных рабочих температур см. «Инструкцию по применению в ненормальных условиях» в приложении.
	Высота над уровнем моря (м)	Не более 2000 м над уровнем моря. Для использования на высотах, отличных от нормальной, см. «Инструкцию по применению в ненормальных условиях» в приложении.)
	Атмосферные условия	Относительная влажность не должна превышать 50% при верхнем пределе температуры в $+70^{\circ}\text{C}$ . Более высокие значения относительной влажности допустимы при более низкой температуре, например, 90% при $+20^{\circ}\text{C}$ . Из-за различий во влажности воздуха следует использовать меры защиты от образования конденсата.
	Условия монтажа	Угол между монтажной поверхностью и вертикальной поверхностью не должен превышать $\pm 5^{\circ}$ .
	Удары и вибрация	Изделие следует устанавливать в местах, где отсутствуют значительные тряски, удары и вибрация.

2. Габаритные и монтажные размеры контактора NXC-06M-12M показаны в Таблице 3.



Таблица 3

Модель	Amax	Bmax	Cmax	Dmax	a	b	φ
NXC-06M-12M	45,5	59	58	94	35±0,35	50±0,48	4,2
NXC-06M/4 - 12M/4	45,5	59	58	94	35±0,35	50±0,48	4,2
NXC-06M/Z - 12M/Z	45,5	59	70	106	35±0,35	50±0,48	4,2
NXC-06M/4/Z - 12M/4/Z	45,5	59	70	106	35±0,35	50±0,48	4,2

3. Габаритные и монтажные размеры контактора NXC-06M/N - 12M/N показаны в Таблице 4.

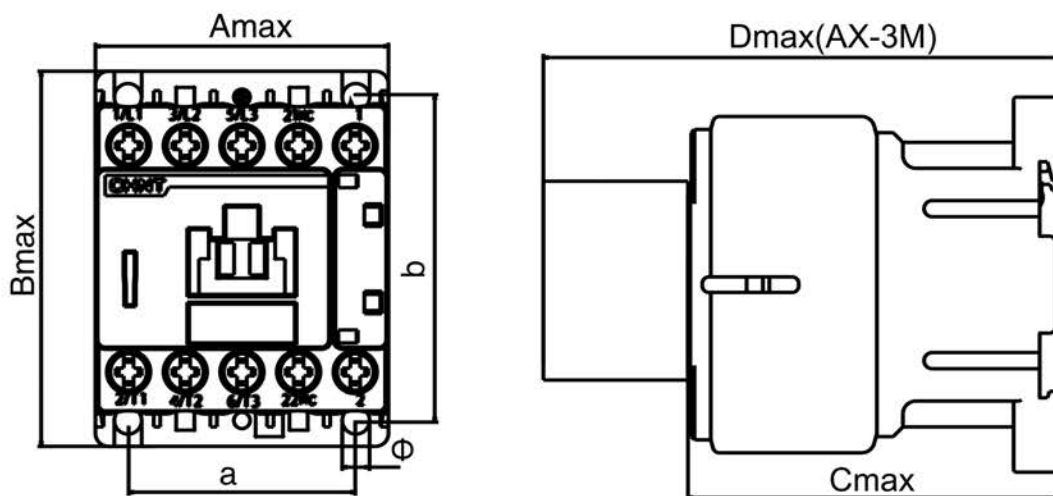

Таблица 4

Модель	Amax	Bmax	Cmax	Dmax	a	b	φ
NXC-06M/N~12M/N	91	64	58	94	80±0,7	50±0,48	4,2
NXC-06M/4/N~12M/4/N	91	64	58	94	80±0,7	50±0,48	4,2
NXC-06M/Z/N~12M/Z/N	91	64	70	106	80±0,7	50±0,48	4,2
NXC-06M/4/Z/N~12M/4/Z/N	91	64	70	106	80±0,7	50±0,48	4,7

 A1 A2 Вспомогательные контакты мгновенного действия	 Силовые контакты	M3  0,8 Нм	 мм <sup>2</sup>	 мм <sup>2</sup>	 мм <sup>2</sup>	 мм <sup>2</sup>	 мм <sup>2</sup>	 мм <sup>2</sup>
			1~2.5	1~2.5	1~2.5	1~1.5	—	—

4. Габаритные и монтажные размеры контактора NXC-06~38 показаны в Таблице 5.

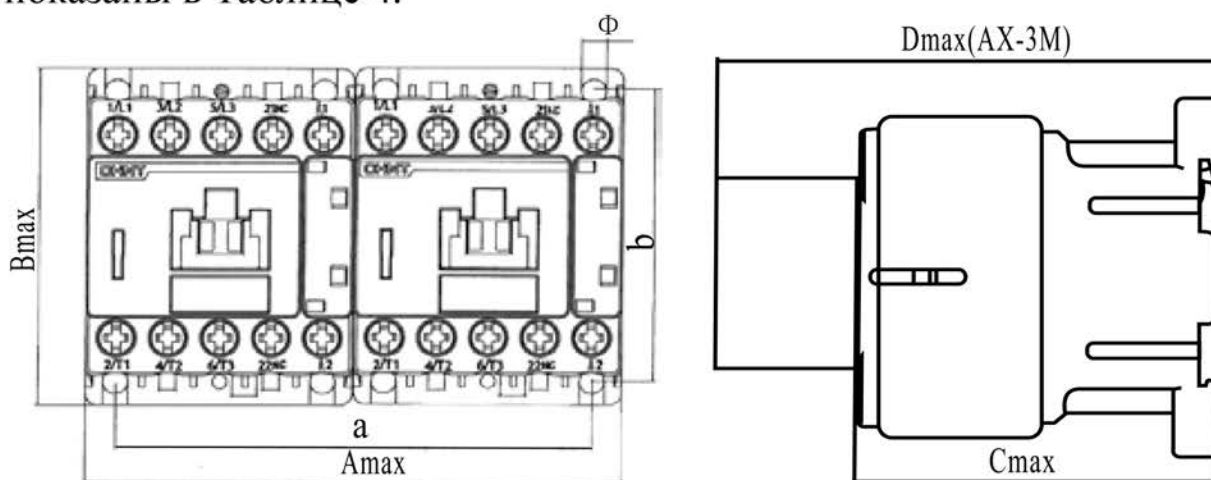

Таблица 5

Модель	$A_{max}$	$B_{max}$	$C_{max}$	$D_{max}$	$E_{max}$	$F_{max}$	$G_{max}$	$a$	$b$	$\phi$
NXC-06~16	45,5	75	88	70	126,5	146,5	90	$35 \pm 0,31$	$48 \pm 0,31$	4,5
NXC-18~22	45,5	75	88	70	126,5	146,5	90	$35 \pm 0,31$	$48 \pm 0,31$	4,5
NXC-25~38	56,5	87	93	81	131,5	151,5	95	$40 \pm 0,31$	$48 \pm 0,31$	4,5

5. Габаритные и монтажные размеры контактора NXC-06/N~38/N показаны в Таблице 6.



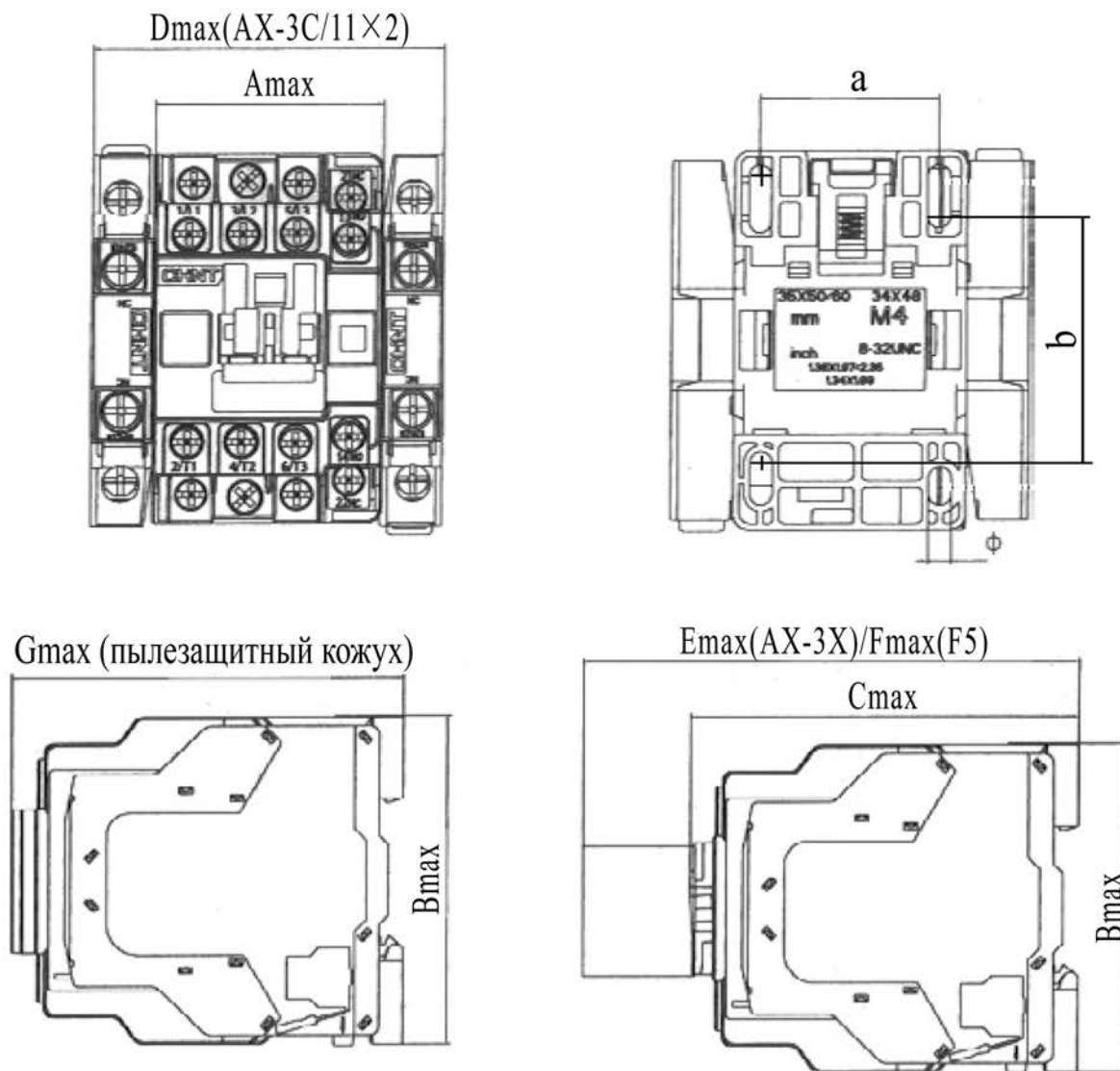







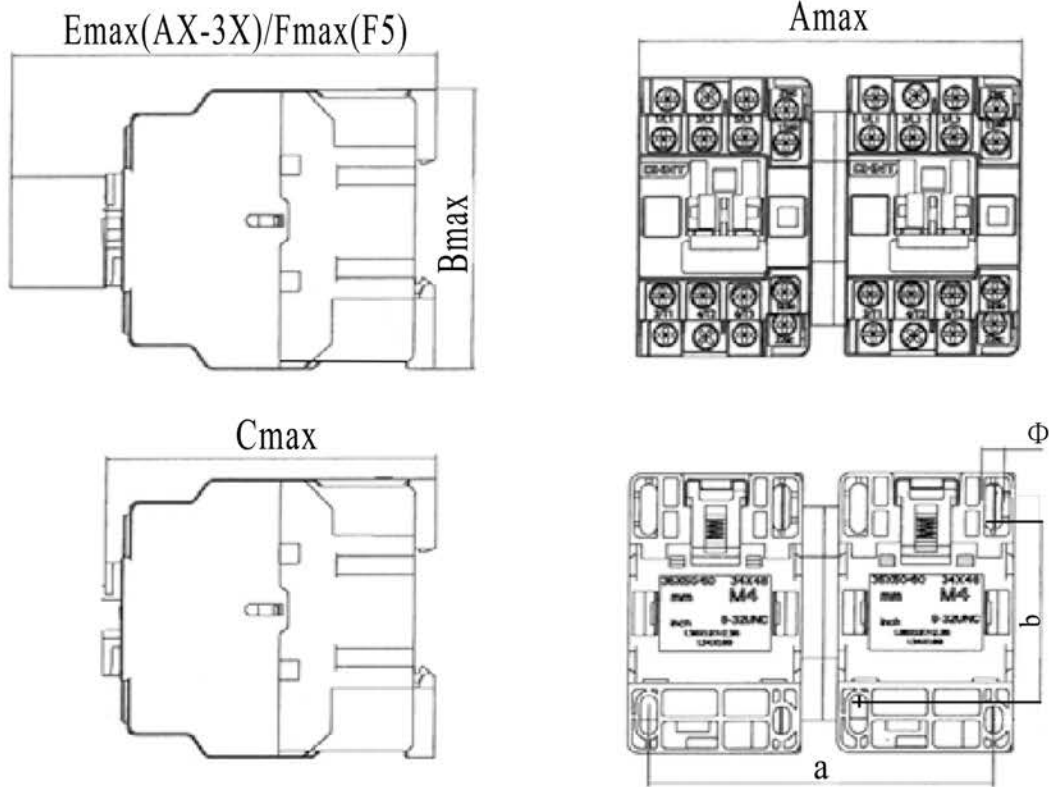







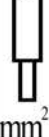



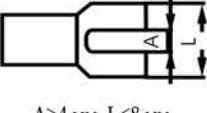



Таблица 6

Модель	$A_{max}$	$B_{max}$	$C_{max}$	$E_{max}$	$F_{max}$	$a$	$b$	$\phi$
NXC-06/N~16/N	106	75	88	126,5	146,5	$95 \pm 0,31$	$48 \pm 0,31$	4,5
NXC-18/N~22/N	106	75	88	126,5	146,5	$95 \pm 0,31$	$48 \pm 0,31$	4,5
NXC-25/N~38/N	126	87	93	131,5	151,5	$111 \pm 0,31$	$48 \pm 0,31$	4,5

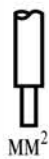
 Силовые контакты	NXC-06-22  M3,5 0,8 Н·м										 $A > 3,5 \text{ мм}, L < 7,8 \text{ мм}$
	NXC-25~38  M4.0 1,2 Н·м	NXC-06-16	1~4	1~4	1~4	1~2.5	1~2.5	1~2.5	 $A > 4 \text{ мм}, L < 8 \text{ мм}$		
		NXC-18-22	1.5~6	1.5~6	1.5~6	1.5~4	1.5~4	1.5~4			
NXC-25-38		1.5~6	1.5~6	1.5~10	1.5~6	1.5~4	1.5~4				
 Вспомогательные контакты мгновенного действия	M3.5  M3,5 0,8 Н·м										 $A > 3,5 \text{ мм}, L < 8 \text{ мм}$
		NXC-06-38	1~4	1~4	1~4	1~2.5	1~4	1~4			

6. Габаритные и монтажные размеры контактора NXC-40~100 показаны в Таблице 7.

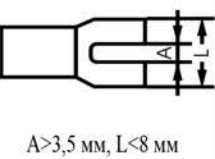

Таблица 7

Модель	$A_{max}$	$B_{max}$	$C_{max}$	$D_{max}$	$E_{max}$	$F_{max}$	$G_{max}$	$a_1$	$a_2$	$b$	$\theta$
NXC-40-65	77	129	118	102	156,5	176,5	121	$40 \pm 0,28$	$64 \pm 0,32$	$105 \pm 0,57$	6,5
NXC-75-100	87	132	127	112	165,5	185,5	129	$40 \pm 0,28$	$74 \pm 0,32$	$105 \pm 0,57$	6,5

7. Габаритные и монтажные размеры контактора NXC-06/N~38/N показаны в Таблице 8.



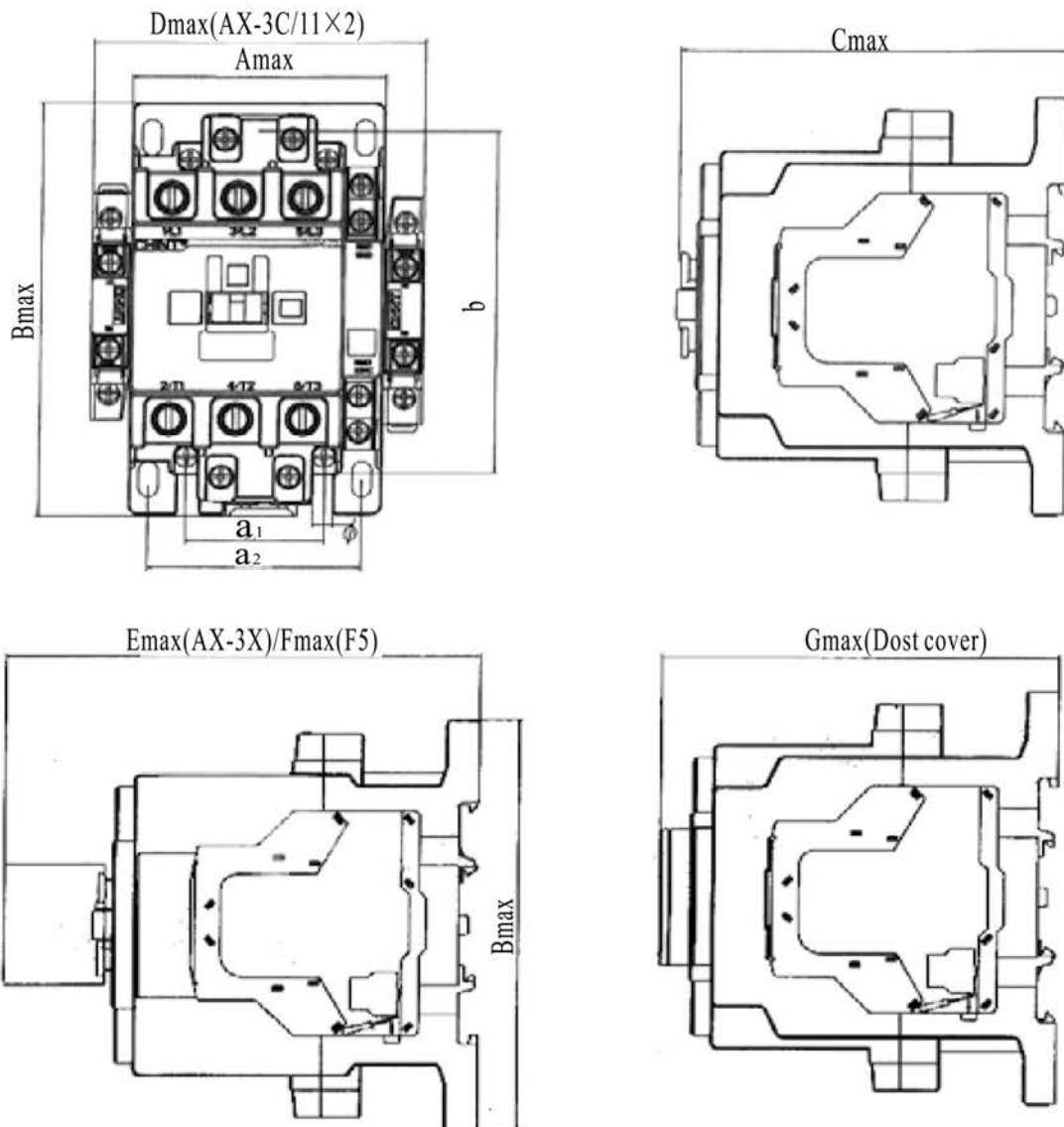





Таблица 8

Модель	Amax	Bmax	Cmax	Emax	Fmax	a1	a2	b	φ
NXC-40/N-65/N	169	129	118	156,5	176,5	131±0,72	155±0,8	105±0,57	6,5
NXC-75/N-100/N	189	132	127	165,5	185,5	141,5±0,72	175,5±0,8	105±0,57	6,5

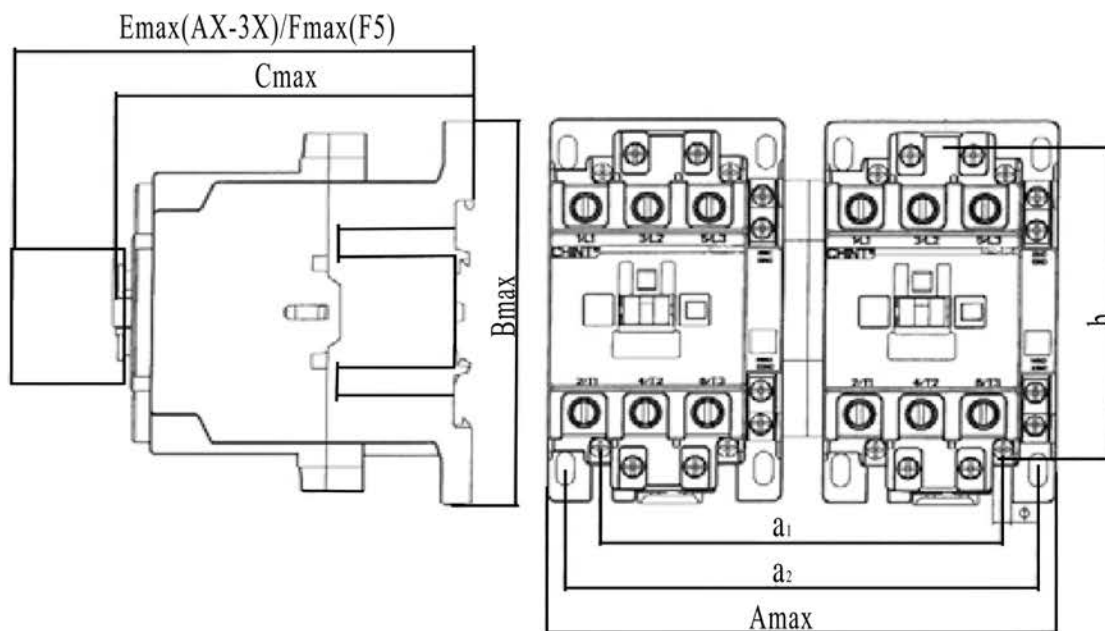
 Силовые контакты	NXC-40~65  M8 6 Н·м	X							
	NXC-75~100  M8 6 Н·м	NXC-40~65	6~25	4~10	6~25	4~10	6~25	4~10	
 Вспомогательные контакты мгновенного действия	M3.5  M3,5 0,8 Н·м	X							 A>3,5 мм, L<8 мм
	NXC-40~100	1~4	1~4	1~4	1~2,5	1~4	1~4		

8 Основные параметры и технические показатели дополнительных контактных блоков приведены в Таблице 9.

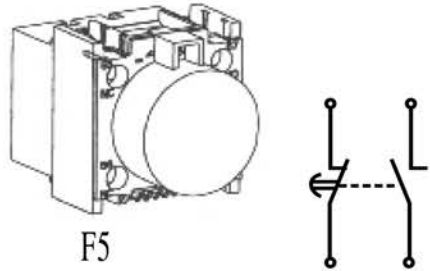
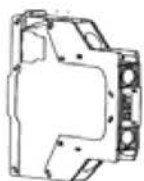
Table 9

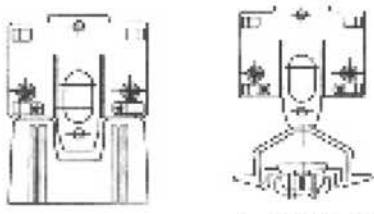
Основные технические данные	Ith: 10А; Перем. ток -15:Ue/Ie:380 В/400 В/1,5А; Пост. ток -13:Ue/Ie: 220 В/0,3А		
 <p>AX-3X (для: NXC-06М~12М)</p> <p>AX-3М (для: NXC-06~100)</p>	Вспомогательный контакт с верхним расположением	4НР	AX-3X(М)/40
		3НР+1НЗ	AX-3X(М)/31
		2НР+2НЗ	AX-3X(М)/22
		1НР+3НЗ	AX-3X(М)/13
		4НЗ	AX-3X(М)/04
		2НР	AX-3X(М)/20
		1НР+1НЗ	AX-3X(М)/11
		2НЗ	AX-3X(М)/02
 <p>F5 1НЗ+1НР Пневматический таймер (НЗ) (НР)</p>	Установка диапазонов временной задержки срабатывания	0,1с~3с	F5-T0
		0,1с~30с	F5-T2
		10с~180с	F5-T4
	Диапазоны временной задержки отпущания	0,1с~3с	F5-D0
		0,1с~30с	F5-D2
		10с~180с	F5-D4
 <p>AX-3C/11 AX-3C/11B</p>	Вспомогательный контактор с боковым монтажом	1НР+1НЗ	AX-3C/11 (для NXC-06~225)
 <p>SR8-AM SR2-C</p>	Модуль подавления бросков напряжения		SR8-AM (для: NXC-06М~12М)
 <p>for:NXC-06~38 for:NXC-40~100</p>	Модуль механической блокировки		для: NXC-06~38

 <p>AXC</p>	Пылезащитный кожух AXC	-	AXC-1 для NXC-06~22
			AXC-2 для NXC-25~38
			AXC-3 для NXC-40~65
			AXC-4 для NXC-75~100

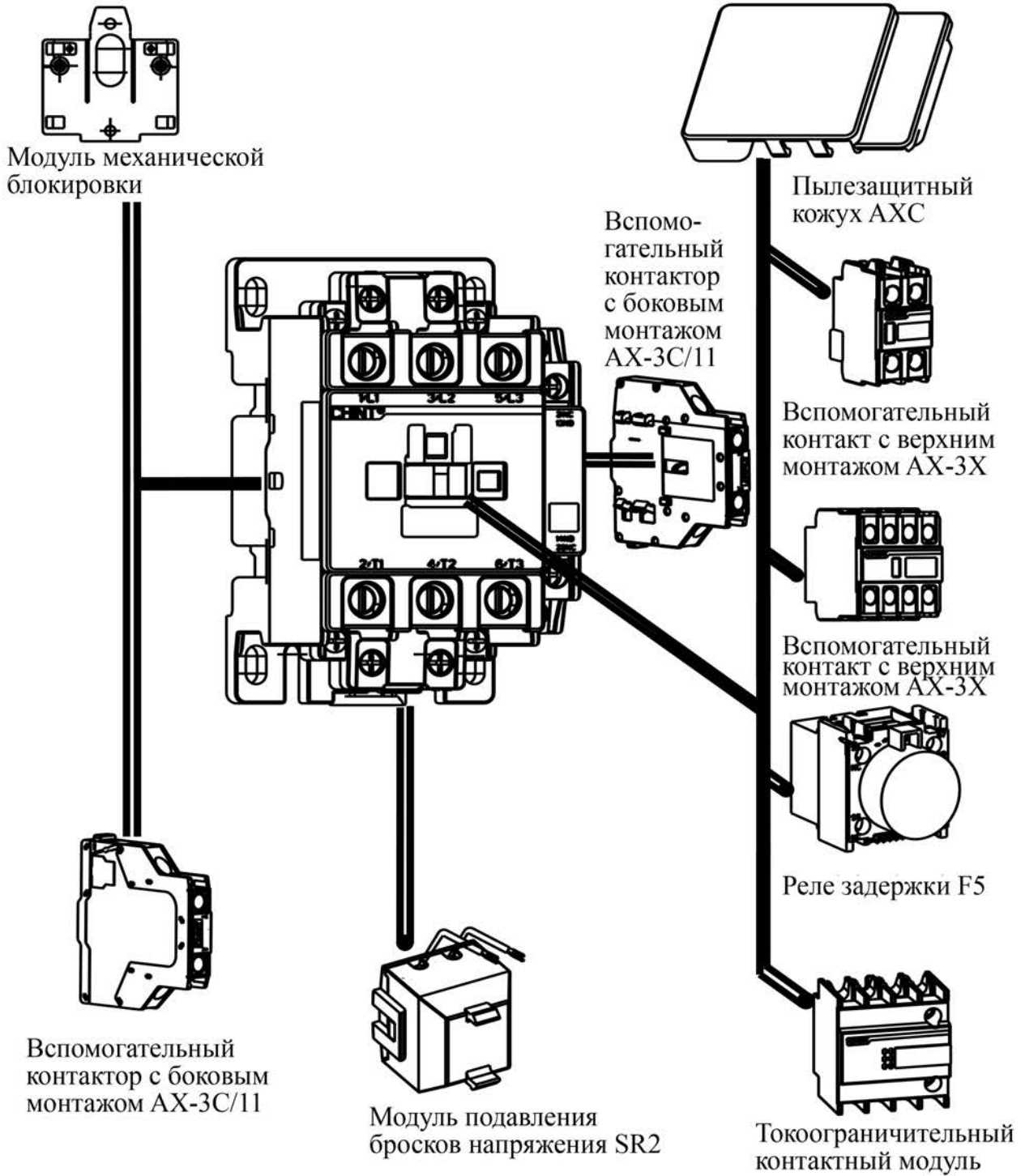

### AX-3C/11

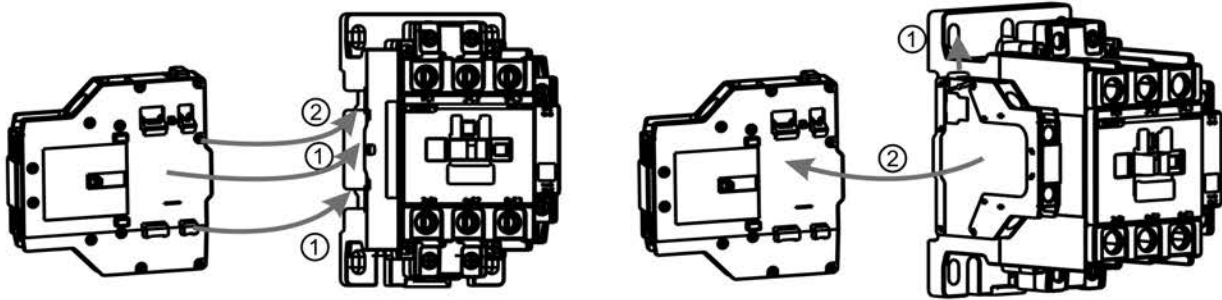

### AX-3X/F5

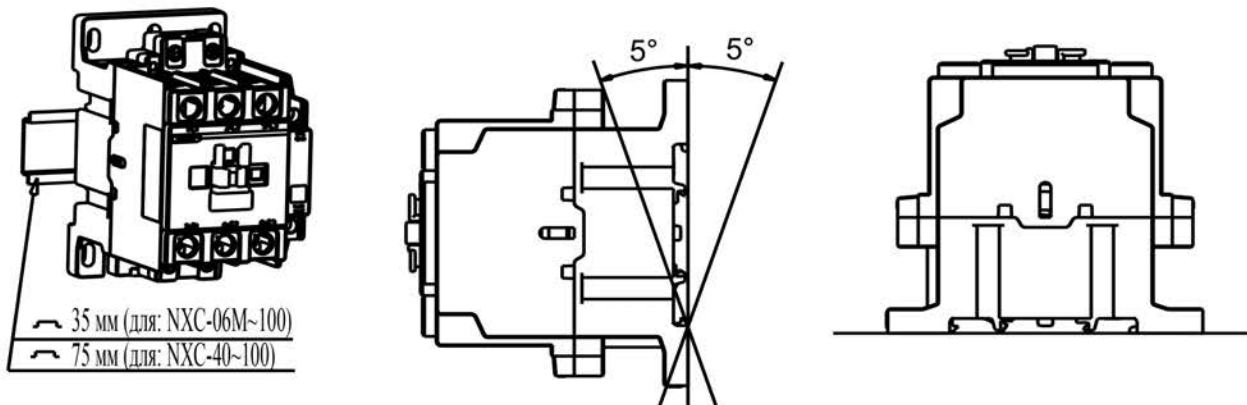
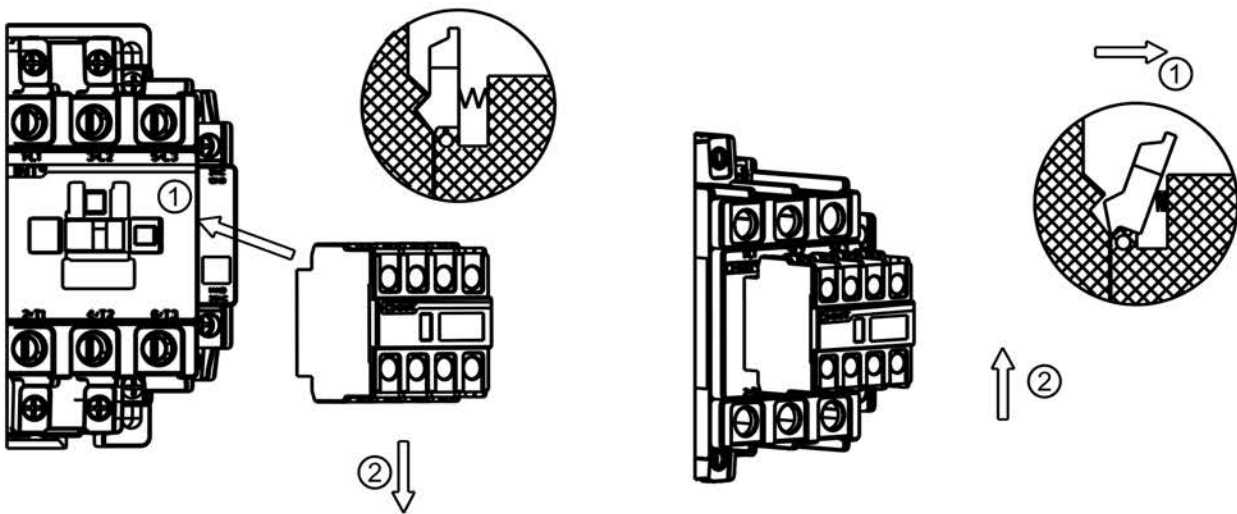

Приложение I: Инструкции по применению в ненормальных условиях. Инструкции по использованию поправочных коэффициентов в местах с большой высотой над уровнем моря. 1. Стандарт МЭК/EN 60947-4-1 определяет отношение между высотой и выдерживаемым импульсным напряжением. Высота 2000 м над уровнем моря или ниже не оказывает значительного воздействия на эксплуатационные

характеристики изделия.

2. При высоте более 2000 м над уровнем моря необходимо учитывать охлаждающее воздействие воздуха и снижение номинального выдерживаемого импульсного напряжения. В таких случаях конструкцию и правила эксплуатации изделий необходимо согласовать с производителем.

3. Поправочные коэффициенты для номинального выдерживаемого импульсного напряжения и номинального рабочего тока для высот более 2000 м над уровнем моря приведены в следующей таблице. Номинальное рабочее напряжение остается без изменений.

Высота над уровнем моря (м)	2000	3000	4000
Поправочный коэффициент для выдерживаемого импульсного напряжения	1	0,88	0,78
Поправочный коэффициент для номинального рабочего тока	1	0,92	0,9

Инструкции по эксплуатации в условиях нестандартной температуры

1. Стандартом МЭК/EN 60947-4-1 определяется диапазон нормальной рабочей температуры для изделия. При использовании изделий в стандартном диапазоне температур не будет оказываться существенного влияния на их эксплуатационные качества.

2. При рабочей температуре более +40°C, необходимо снизить допустимый уровень повышения температуры изделий. Необходимо уменьшить как номинальный рабочий ток, так и число контакторов в стандартных изделиях для предотвращения повреждения изделия, сокращения срока его службы, уменьшения надежности или влияния на напряжение срабатывания. При температуре ниже -5°C необходимо учитывать замерзание изоляции и консистентной смазки во избежание отказов. В таких случаях конструкцию и правила эксплуатации изделий необходимо согласовать с производителем.

3. Поправочные коэффициенты для различного номинального рабочего тока в условиях температуры эксплуатации выше +55°C приведены в следующей таблице. Номинальное рабочее напряжение остается без изменений.

Температура окружающей среды (°C)	55	60	65	70
Поправочный коэффициент	1	0,93	0,875	0,75

4. В диапазоне температур +55°C ~+70°C напряжение втягивания контакторов переменного тока составляет (90%~110%)Us, а результат холодных пробных пусков при температуре 40°C составляет (70%~120%)Us.



Сохраняйте данный  
технический паспорт для  
обращения к нему в будущем

CHNT