

АВТОМАТИЧЕСКИЕ ВЫКЛЮЧАТЕЛИ СЕРИИ **ВА47-125**
ТУ2009. АЯКИ.641235.003ТУ



Назначение

- Проведение тока в нормальном режиме.
- Отключение тока при коротких замыканиях или перегрузке.
- Оперативное включение и выключение электрических цепей.

Применение

Устанавливают на вводе в щитовое оборудование на объектах:

- жилые и общественные здания;
- производственные объекты, в том числе сельскохозяйственные;
- электроподстанции;
- распределительные пункты.

Время-токовые характеристики отключения

Выбор время-токовой характеристики отключения в зависимости от нагрузки:

- **Характеристика C** (срабатывание в зоне свыше 5-10 I_n) – групповые цепи и бытовые нагрузки с умеренными пусковыми токами: электроприборы, освещение, промышленное оборудование
- **Характеристика D** (срабатывание в зоне свыше 10-14 I_n) – групповые цепи и нагрузки с высокими пусковыми токами: приборы и оборудование с асинхронными двигателями с прямым включением (подъемные механизмы, насосы, промышленные вентиляторы)

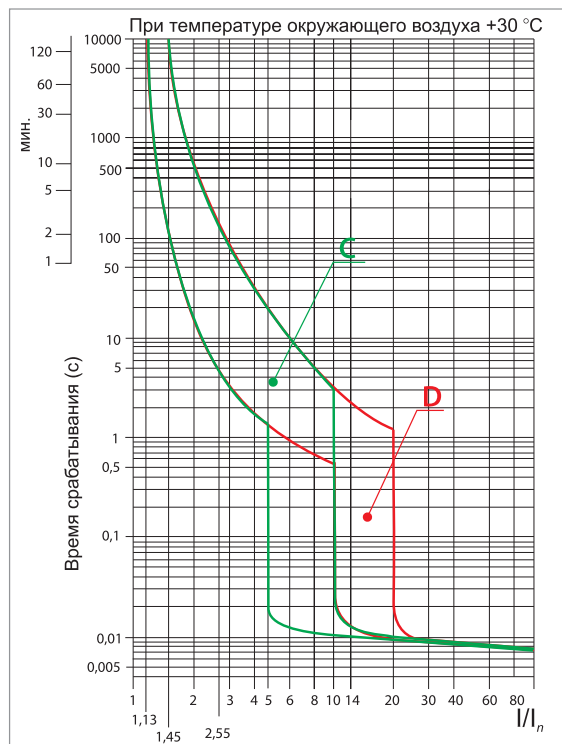

Сертификат ТР ТС



Материалы

- Корпус и детали выполнены из пластика, не поддерживающего горение.
- Маркировка выполнена в соответствии с требованиями ГОСТ и не подвержена истиранию в пределах срока эксплуатации.

Маркировка



Номинальный ток – значение тока в амперах (А), который автомат способен пропускать бесконечно долго без отключения цепи.

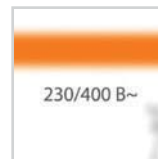

Номинальное напряжение – напряжение переменного тока (знак ~), при котором автомат работает в нормальных условиях.



Характеристики электромагнитного расцепителя – отражает порог срабатывания автомата при защите от перегрузки и короткого замыкания.



Номинальная отключающая способность – максимальный ток короткого замыкания, который данный автомат способен отключить и остаться в работоспособном состоянии.



Класс токоограничения – **3** ограничивает ток короткого замыкания в пределах 1/3 полупериода.

Конструкция



Насечки на контактных зажимах предотвращают перегрев и оплавление проводов за счет более плотного и большего по площади контакта (возможность подключения проводников сечением до 50 мм²).



На лицевой панели расположен **механический индикатор положения контактов** (включено/отключено).

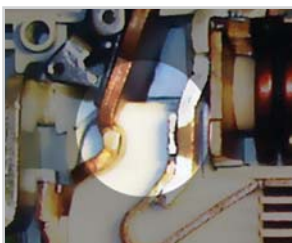

Контактные группы **снабжены серебряными вставками** для увеличения износостойчивости и снижения переходного сопротивления и тепловых потерь.

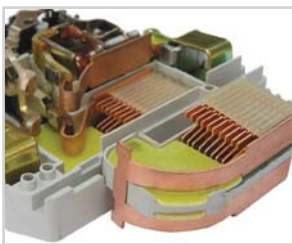

В каждом полюсе аппарата применен **двойной разрыв контактов с двойной дугогасительной системой**, обеспечивающий быстрое и надежное гашение дуги.

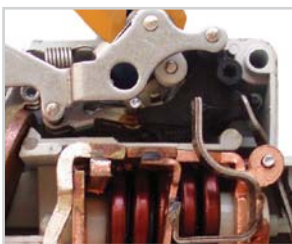

Механизм «моментного» включения позволяет исключить возможность «плавного» смыкания силовых контактов при взведении рукоятки управления, что существенно продлевает срок службы контактов.

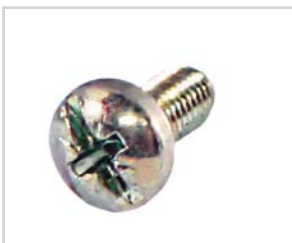

Универсальная головка усиленного винта клеммного зажима позволяет использовать как крестовую, так и шлицевую отвертки. Это обеспечивает необходимое усилие при затяжке.



Ширина модуля – 27 мм – минимально возможное значение для данного класса аппаратов.

Преимущества



Высокая **отключающая способность – 15 000 А** – максимально возможное значение для аппаратов модульной серии.



Эргономичная рукоятка управления, исключая соскальзывание пальцев.



Клеммные зажимы автомата промаркированы, что позволяет избежать ошибок при монтаже.



Могут устанавливаться в любом положении без изменения их номинальных характеристик. Подвод питающей линии может производиться как через верхние, так и через нижние клеммы без нарушения работоспособности.



Совместимость размеров **позволяет установить выключатель в стандартный щиток** с любыми аппаратами модульной серии.



Штрихкод и артикул на каждом виде упаковки делают продукт максимально приспособленным к требованиям автоматизированного складского хранения и розничной торговли.





Подробное руководство по эксплуатации позволяет легко устанавливать автомат даже начинающему монтажнику.

Технические характеристики

Наименование параметра	Значение
Соответствие стандартам	ТР ТС 004-2011, ГОСТ Р 50345-2010
Номинальное напряжение частотой 50 Гц, В	230/400
Номинальный ток, А	10; 16; 20; 25; 32; 35; 40; 50; 63; 80; 100; 125
Номинальная отключающая способность, А	15 000
Характеристики срабатывания электромагнитного расцепителя	C, D
Количество полюсов	1, 2, 3, 4
Условия эксплуатации	УХЛ4
Степень защиты выключателя	IP20
Электрическая износостойкость, циклов В/О, не менее	4000
Механическая износостойкость, циклов В/О, не менее	8000
Максимальное сечение провода, присоединяемого к контактным зажимам, мм ²	50
Диапазон рабочих температур, °С	от -40 до +50
Наличие драгоценных металлов (серебро), г/полюс	1,5
Масса 1 полюса, кг	0,24
Момент затяжки, Н*м	3,5

Ассортимент

Изображение	Номинальный ток, А	Характеристика C	Характеристика D
1-полюсные			
	10	SQ0208-0049	SQ0208-0001
	16	SQ0208-0050	SQ0208-0002
	20	SQ0208-0051	SQ0208-0003
	25	SQ0208-0052	SQ0208-0004
	32	SQ0208-0053	SQ0208-0005
	35	SQ0208-0054	SQ0208-0006
	40	SQ0208-0055	SQ0208-0007
	50	SQ0208-0056	SQ0208-0008
	63	SQ0208-0057	SQ0208-0009
	80	SQ0208-0058	SQ0208-0010
	100	SQ0208-0059	SQ0208-0011
125	SQ0208-0060	SQ0208-0012	
2-полюсные			
	10	SQ0208-0061	SQ0208-0013
	16	SQ0208-0062	SQ0208-0014
	20	SQ0208-0063	SQ0208-0015
	25	SQ0208-0064	SQ0208-0016
	32	SQ0208-0065	SQ0208-0017
	35	SQ0208-0066	SQ0208-0018
	40	SQ0208-0067	SQ0208-0019
	50	SQ0208-0068	SQ0208-0020
	63	SQ0208-0069	SQ0208-0021
	80	SQ0208-0070	SQ0208-0022
	100	SQ0208-0071	SQ0208-0023
125	SQ0208-0072	SQ0208-0024	
3-полюсные			
	10	SQ0208-0073	SQ0208-0025
	16	SQ0208-0074	SQ0208-0026
	20	SQ0208-0075	SQ0208-0027
	25	SQ0208-0076	SQ0208-0028
	32	SQ0208-0077	SQ0208-0029
	35	SQ0208-0078	SQ0208-0030
	40	SQ0208-0079	SQ0208-0031
	50	SQ0208-0080	SQ0208-0032
	63	SQ0208-0081	SQ0208-0033
	80	SQ0208-0082	SQ0208-0034
	100	SQ0208-0083	SQ0208-0035
125	SQ0208-0084	SQ0208-0036	

Изображение	Номинальный ток, А	Характеристика С	Характеристика D
4-полюсные			
	10	SQ0208-0037	SQ0208-0085
	16	SQ0208-0038	SQ0208-0086
	20	SQ0208-0039	SQ0208-0087
	25	SQ0208-0040	SQ0208-0088
	32	SQ0208-0041	SQ0208-0089
	35	SQ0208-0042	SQ0208-0090
	40	SQ0208-0043	SQ0208-0091
	50	SQ0208-0044	SQ0208-0092
	63	SQ0208-0045	SQ0208-0093
	80	SQ0208-0046	SQ0208-0094
100	SQ0208-0047	SQ0208-0095	
125	SQ0208-0048	SQ0208-0096	

Упаковка

Количество полюсов	Групповая упаковка		Транспортная упаковка				
	Количество, шт.	Масса, кг	Количество, шт.	Масса, кг	Габаритные размеры, мм		
					Длина	Ширина	Высота
1P	12	2,97	72	18	345	300	180
2P	6		36				
3P	4		24				
4P	3		18				

Сравнительная таблица аналогов по сериям

TDM ELECTRIC	ABB	Schneider Electric	Legrand	Hager	EATON	ETI	General Electric	Siemens
BA47-125	S800	C120H	DX 071	HMC, HMD	PLHT	ETIMAT 10 (80-125A)	Hti	5SP

Типовые схемы подключения

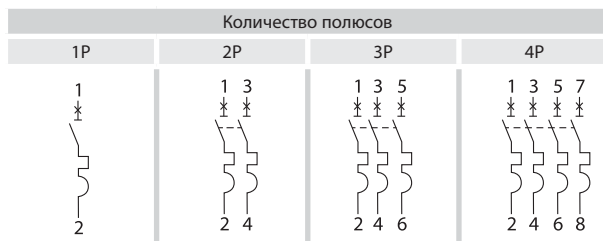

Особенности монтажа

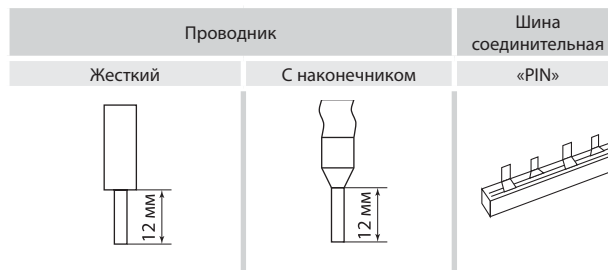

Габаритные размеры (мм)

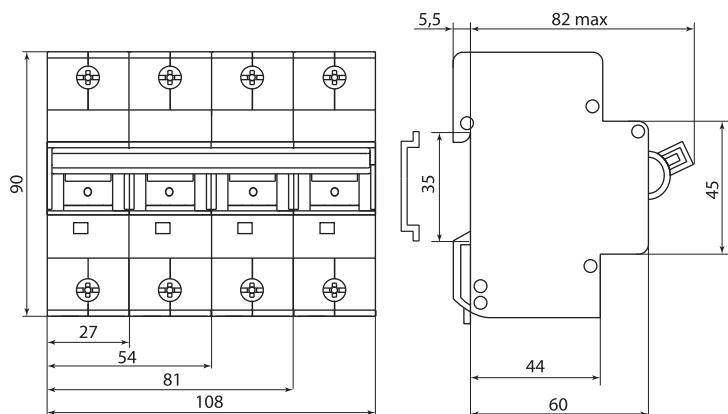

Схема подключения цепи постоянного тока

