

АВТОМАТИЧЕСКИЕ ВЫКЛЮЧАТЕЛИ СЕРИИ **BA47-100**
ТУ2008. АЯКИ.641235.003ТУ



Сертификат ТР ТС



Назначение

- Проведение тока в нормальном режиме.
- Отключение тока при коротких замыканиях или перегрузке.
- Оперативное включение и выключение электрических цепей.

Применение

- Вводно-распределительные устройства бытовых и промышленных электроустановок.

Время-токовые характеристики отключения

Выбор время-токовой характеристики отключения в зависимости от нагрузки:

- **Характеристика C** (срабатывание в зоне свыше 5-10 I_n) – групповые цепи и бытовые нагрузки с умеренными пусковыми токами: электроприборы, освещение, промышленное оборудование
- **Характеристика D** (срабатывание в зоне свыше 10-20 I_n) – групповые цепи и нагрузки с высокими пусковыми токами: приборы и оборудование с асинхронными двигателями с прямым включением (подъемные механизмы, насосы, промышленные вентиляторы)

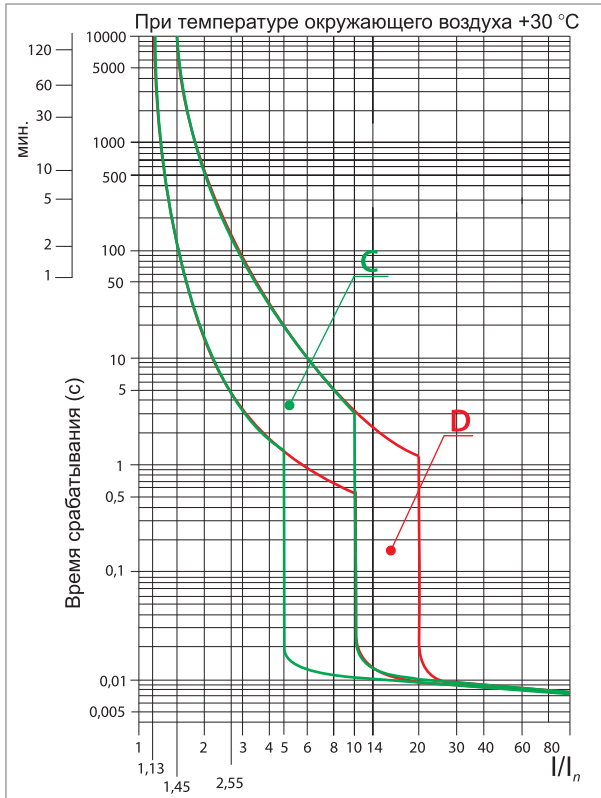

Материалы

- Корпус и детали выполнены из пластика, не поддерживающего горение.
- Маркировка выполнена в соответствии с требованиями ГОСТ и не подвержена истиранию в пределах срока эксплуатации.

Маркировка



Номинальный ток – значение тока в амперах (А), который автомат способен пропускать бесконечно долго без отключения цепи.

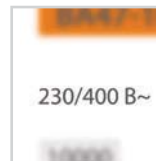

Номинальное напряжение – напряжение переменного тока (знак ~), при котором автомат работает в нормальных условиях.



Характеристики электромагнитного расцепителя – зона срабатывания автоматического выключателя согласно время-токовой характеристики отключения.



Номинальная отключающая способность – максимальный ток короткого замыкания, который данный автомат способен отключить и остаться в работоспособном состоянии.



Класс токоограничения – $\boxed{3}$ ограничивает ток короткого замыкания в пределах 1/3 полупериода.

Преимущества



Клеммные зажимы автомата промаркированы, что позволяет избежать ошибок при монтаже.



Эргономичная рукоятка управления, исключая соскальзывание пальцев.



Высокая отключающая способность – 10 000 А.

Конструкция



Конструкция выключателя предусматривает **два типа защиты от перегрузки и короткого замыкания**, что существенно повышает защищенность распределительных и групповых цепей.



Антипригарная пластина защищает корпус аппарата от прогорания при коротких замыканиях.

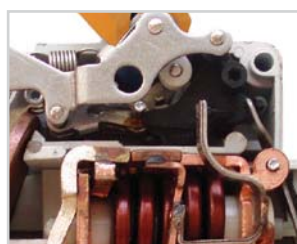

Механизм моментного включения позволяет исключить возможность «плавного» смыкания силовых контактов при взведении рукоятки управления, что существенно продлевает срок службы контактов.



Контактные группы **снабжены серебряными вставками** для увеличения износоустойчивости и снижения переходного сопротивления и тепловых потерь.

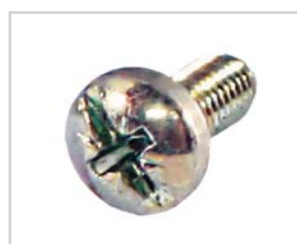

Универсальная головка усиленного винта клеммного зажима позволяет использовать как крестовую, так и шлицевую отвертки. Это обеспечивает необходимое усилие при затяжке.



Штрихкод и артикул на каждом виде упаковки делают продукт максимально приспособленным к требованиям автоматизированного складского хранения и розничной торговли.



Подробное руководство по эксплуатации позволяет легко устанавливать автомат даже начинающему монтажнику.



Насечки на контактных зажимах предотвращают перегрев и оплавление проводов за счет более плотного и большего по площади контакта.



Конструкция клеммных зажимов позволяет исключить случайное прикосновение к токоведущим частям.



На лицевой панели расположен **механический индикатор положения контактов** (включено/отключено).



Выключатели ВА47-100 **могут устанавливаться в любом положении** без изменения их номинальных характеристик. Подвод питающей линии может производиться как через верхние, так и через нижние клеммы без нарушения работоспособности.



Защелка на DIN-рейку с фиксацией упрощает монтаж и демонтаж аппарата.



Технические характеристики

Наименование параметра	Значение
Соответствие стандартам	ТР ТС 004-2011, ГОСТ Р 50345-2010
Номинальное напряжение частотой 50 Гц, В	230/400
Номинальный ток, А	10; 16; 20; 25; 32; 35; 40; 50; 63; 80; 100; 125
Номинальная отключающая способность, А	10 000
Характеристики срабатывания электромагнитного расцепителя	C, D
Количество полюсов	1, 2, 3, 4
Условия эксплуатации	УХЛ4
Степень защиты выключателя	IP20
Электрическая износостойкость, циклов В/О, не менее	6000
Механическая износостойкость, циклов В/О, не менее	20 000
Максимальное сечение провода, присоединяемого к контактным зажимам, мм ²	50
Диапазон рабочих температур, °С	от -40 до +50
Наличие драгоценных металлов (серебро), г/полюс	0,22
Масса 1 полюса, кг	0,15
Момент затяжки, Н*м	3,5

Сравнительная таблица аналогов по сериям

TDM ELECTRIC	ABB	Schneider Electric	Legrand	Hager	EATON	Siemens	ETI	OEZ	General Electric
BA47-100	S290	C120N	DX 066	HMF	PL7	5SP4	ETIMAT 10 (0,5-63A)	LST	Hti

Ассортимент

Изображение	Номинальный ток, А	Характеристика C	Характеристика D
1-полюсные			
	10	SQ0207-0045	SQ0207-0001
	16	SQ0207-0046	SQ0207-0002
	20	SQ0207-0047	SQ0207-0003
	25	SQ0207-0048	SQ0207-0004
	32	SQ0207-0049	SQ0207-0005
	35	SQ0207-0050	SQ0207-0006
	40	SQ0207-0051	SQ0207-0007
	50	SQ0207-0052	SQ0207-0008
	63	SQ0207-0053	SQ0207-0009
	80	SQ0207-0054	SQ0207-0010
	100	SQ0207-0055	SQ0207-0011
	125	SQ0207-0089	SQ0207-0093
2-полюсные			
	10	SQ0207-0056	SQ0207-0012
	16	SQ0207-0057	SQ0207-0013
	20	SQ0207-0058	SQ0207-0014
	25	SQ0207-0059	SQ0207-0015
	32	SQ0207-0060	SQ0207-0016
	35	SQ0207-0061	SQ0207-0017
	40	SQ0207-0062	SQ0207-0018
	50	SQ0207-0063	SQ0207-0019
	63	SQ0207-0064	SQ0207-0020
	80	SQ0207-0065	SQ0207-0021
	100	SQ0207-0066	SQ0207-0022
	125	SQ0207-0090	SQ0207-0094
3-полюсные			
	10	SQ0207-0067	SQ0207-0023
	16	SQ0207-0068	SQ0207-0024
	20	SQ0207-0069	SQ0207-0025
	25	SQ0207-0070	SQ0207-0026
	32	SQ0207-0071	SQ0207-0027
	35	SQ0207-0072	SQ0207-0028
	40	SQ0207-0073	SQ0207-0029
	50	SQ0207-0074	SQ0207-0030
	63	SQ0207-0075	SQ0207-0031
	80	SQ0207-0076	SQ0207-0032
	100	SQ0207-0077	SQ0207-0033
	125	SQ0207-0091	SQ0207-0095

Изображение	Номинальный ток, А	Характеристика С	Характеристика D
4-полюсные			
	10	SQ0207-0078	SQ0207-0034
	16	SQ0207-0079	SQ0207-0035
	20	SQ0207-0080	SQ0207-0036
	25	SQ0207-0081	SQ0207-0037
	32	SQ0207-0082	SQ0207-0038
	35	SQ0207-0083	SQ0207-0039
	40	SQ0207-0084	SQ0207-0040
	50	SQ0207-0085	SQ0207-0041
	63	SQ0207-0086	SQ0207-0042
	80	SQ0207-0087	SQ0207-0043
	100	SQ0207-0088	SQ0207-0044
		125	SQ0207-0092

Упаковка

Количество полюсов	Групповая упаковка		Транспортная упаковка				
	Количество, шт.	Масса, кг	Количество, шт.	Масса, кг	Габаритные размеры, мм		
					Длина	Ширина	Высота
1P	12	0,96	72	13	440	240	185
2P	6		36				
3P	4		24				
4P	3		18				

Аксессуары

Изображение	Наименование	Артикул	Страница	Изображение	Наименование	Артикул	Страница
	Контакт дополнительный KC47 на DIN-рейку TDM	SQ0206-0196	47		Расцепитель независимый PH47 на DIN-рейку TDM	SQ0206-0198	47
	Контакт состояния KCB47 на DIN-рейку TDM	SQ0206-0197	47		Расцепитель минимального и максимального напряжения PMM47 230В на DIN-рейку TDM	SQ0206-0199	47

Типовые схемы подключения



Схема подключения цепи постоянного тока



Габаритные размеры (мм)

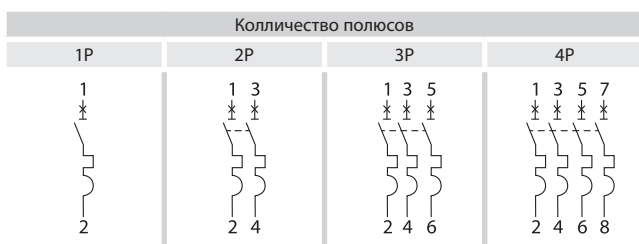
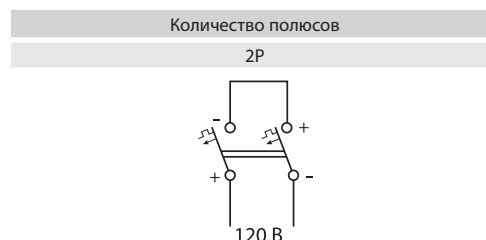
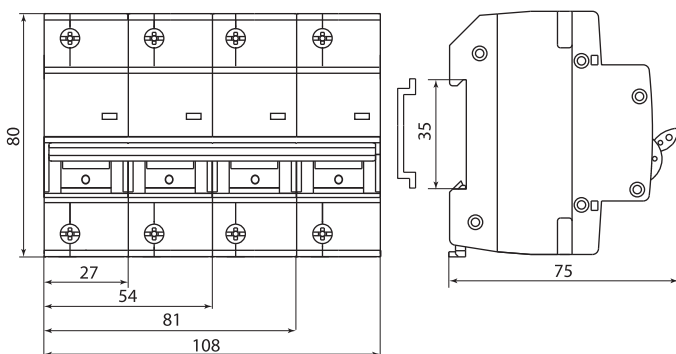

Особенности монтажа

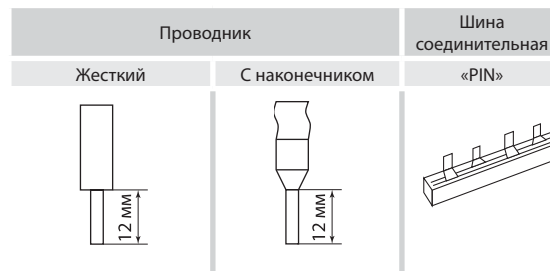

ДОПОЛНИТЕЛЬНЫЕ АКСЕССУАРЫ КС47, КСВ47, РН47, РММ47 ДЛЯ АВТОМАТИЧЕСКИХ ВЫКЛЮЧАТЕЛЕЙ СЕРИЙ ВА47-29 И ВА47-100



Назначение

КС47, КСВ47, РН47, РММ47 служат для получения информации о состоянии автоматических выключателей ВА47-29 и ВА47-100:

- Контакт дополнительный КС47 выполняет функцию контакта состояния автоматического выключателя: включен – выключен. Переключение контактов КС47 происходит, даже если рукоятка управления выключателя удерживается во взведенном положении.
- Контакт состояния КСВ47 выполняет функцию сигнализации положения механизма взвода ВА47. После присоединения модуля к механизму ВА47 при первом взведении рукоятки управления происходит переключение контактов, остающихся в таком положении и при ручном отключении ВА47. Переключение контактов произойдет только при срабатывании выключателя от сверхтоков (перегрузки или короткого замыкания). В верхней части модуля предусмотрена площадка, при нажатии на которую происходит принудительный сброс механизма и переключение контактов.
- Расцепитель независимый РН47 предназначен для дистанционного отключения одно-, двух-, трех- или четырехполюсного автоматического выключателя серии ВА47.
- Расцепитель минимального и максимального напряжения РММ47 предназначен для подачи сигнала на отключение из-за крайне низкого или высокого напряжения.

Применение

- Системы автоматизации технологических процессов или защиты конкретных объектов.

Материалы

- Корпус и детали выполнены из пластика, не поддерживающего горение.
- Маркировка выполнена в соответствии с требованиями ГОСТ и не подвержена истиранию в пределах срока эксплуатации.

Маркировка



Номинальный ток – значение тока в амперах (А), который устройство способно пропускать бесконечно долго без отключения цепи.

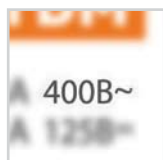

Номинальное напряжение – напряжение переменного тока (знак ~), при котором автомат работает в нормальных условиях.

Технические характеристики

Наименование параметра	Типоисполнение			
	КС47/ SQ0206-0196	КСВ47/ SQ0206-0197	РН47/ SQ0206-0198	РММ47/ SQ0206-0199
Номинальный рабочий ток для категории AC-13, А	3	3	-	-
Номинальный рабочий ток для категории DC-12, А	1	1	-	-
Напряжение постоянного тока, В/полюс	125	125	120	
Механическая износостойкость, циклов В/О, не менее	10 000			
Максимальное сечение подключаемых проводников, мм²	2,5	2,5	2,5	от 0,75 до 2,5
Напряжение отключения, минимальное U _{min} , В~	-	-	-	от 45 до 165 ±10
Напряжение включения (восстановления), В~	-	-	-	195
Напряжение отключения, максимальное U _{max} , В~	-	-	-	>265 ±10



Сертификат ТР ТС



Конструкция



На лицевой панели КСВ47 расположен **механический индикатор положения контактов** (включено/отключено).

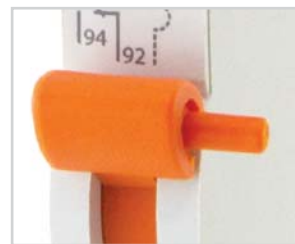

Эргономичная рукоятка управления, исключающая соскальзывание пальцев.



Площадка в верхней части модуля КСВ47, при нажатии на которую происходит принудительный сброс механизма и переключение контактов.

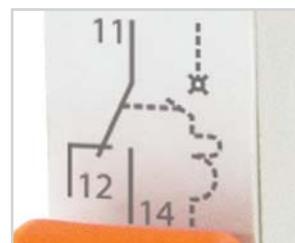

Перекидной контакт, обеспечивающий коммутацию токов 3 А 440 В~ или 1 А 125 В.

Ассортимент

Изображение	Наименование	Артикул
	Контакт дополнительный KC47 на DIN-рейку TDM	SQ0206-0196
	Контакт состояния KCB47 на DIN-рейку TDM	SQ0206-0197
	Расцепитель независимый PH47 на DIN-рейку TDM	SQ0206-0198
	Расцепитель минимального и максимального напряжения PMM47 230В на DIN-рейку TDM	SQ0206-0199

Упаковка

Артикул	Групповая упаковка		Транспортная упаковка				
	Количество, шт.	Масса, кг	Количество, шт.	Масса, кг	Габаритные размеры, мм		
					Длина	Ширина	Высота
SQ0206-0196	12	0,45	120	5	440	240	185
SQ0206-0197							
SQ0206-0198	8	0,55	80	5,68	440	240	185
SQ0206-0199							

Типовые схемы подключения

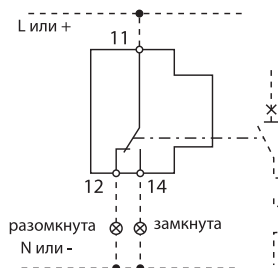

KC47, KCB47

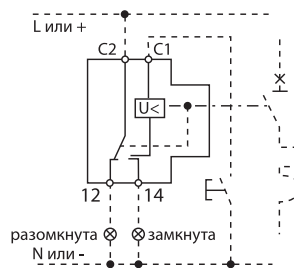

PH47, PMM47

Габаритные размеры (мм)

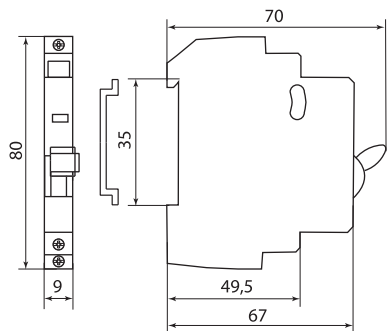

KC47, KCB47

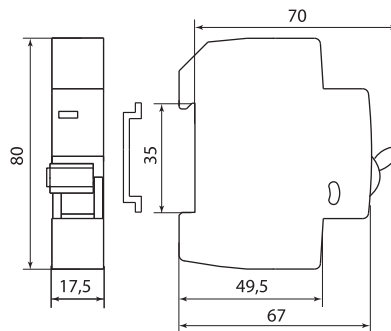

PH47, PMM47