

## Боксы пластиковые **ЩРН-П, ЩРВ-П** Руководство по эксплуатации. Паспорт

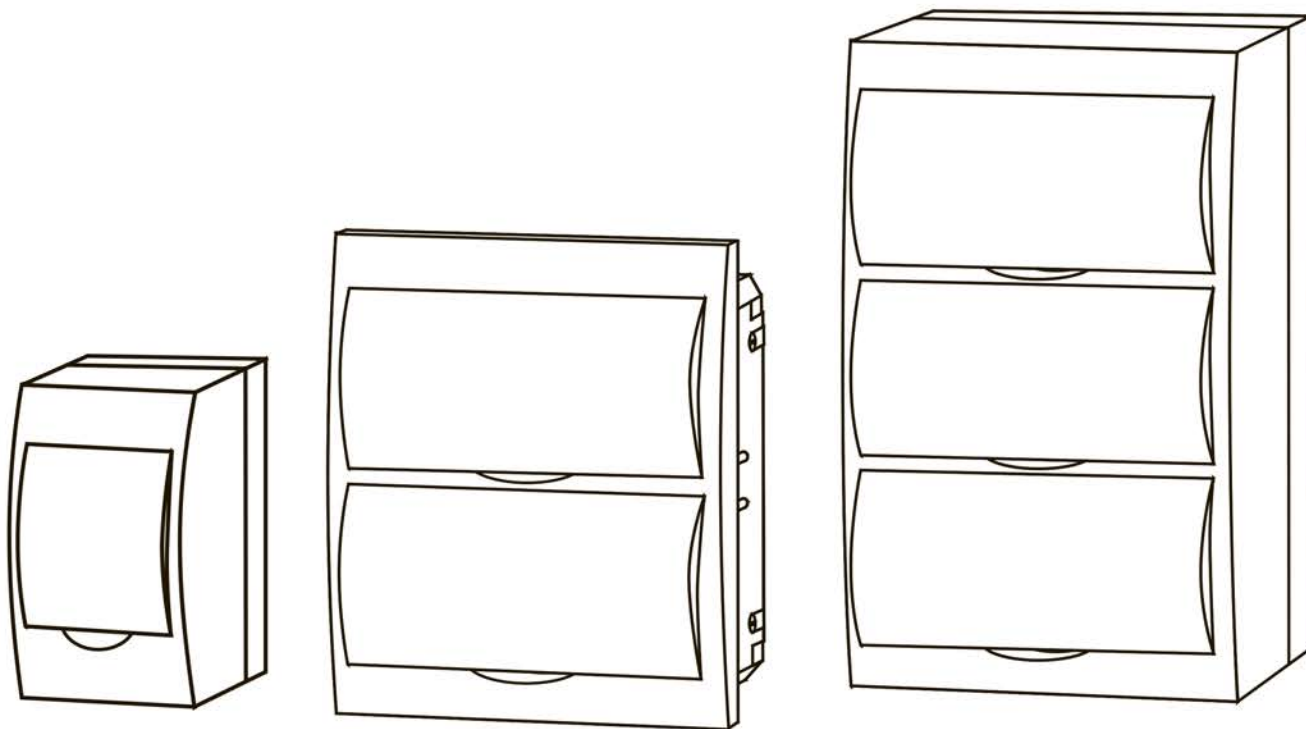

### 1. Назначение и область применения

1.1. Боксы пластиковые типов ЩРН-П (навесные) и ЩРВ-П (встраиваемые) для щитков распределительных (далее – боксы) торговой марки TDM ELECTRIC предназначены для сборки щитков распределения электроэнергии перемен-

ного тока напряжением до 400 В частоты 50 Гц на базе модульной аппаратуры. Корпуса предназначены для установки на стенах (ЩРН-П) или в нишах стен (ЩРВ-П) из негорючих материалов в жилых и общественных зданиях.

### 2. Нормальные условия эксплуатации

2.1. Диапазон рабочих температур: от -20 до +60 °С.

2.2. Вид климатического исполнения: УХЛЗ по ГОСТ 15150.

2.3. Высота над уровнем моря: до 2000 м.

2.4. Окружающая среда: не взрывоопасная, не содержащая пыли, агрессивных газов и паров в количестве, нарушающих работу корпусов.

### 3. Технические характеристики

3.1. Основные технические характеристики боксов представлены в таблице 1.

Таблица 1. Основные технические характеристики боксов

| Наименование параметра  | Значение |
|---|----------|
| Номинальное напряжение, В                                       | 230/400  |
| Номинальная частота сети, Гц                                    | 50       |
| Напряжение изоляции, В  | 660      |
| Номинальный ток, А  | 125      |
| Стойкость к механическим ударам                                 | IK05     |
| Степень защиты по ГОСТ 14254                                    | IP41     |
| Класс защиты от поражения электрическим током по ГОСТ Р МЭК 536 | II       |
| Срок службы, не менее лет                                       | 20       |

3.2. Второстепенные характеристики боксов приведены в таблице 2.

Таблица 2. Второстепенные технические характеристики боксов

| Наименование                | ЩРН-П-3 | ЩРН-П-4 | ЩРН-П-6 | ЩРН-П-8 | ЩРН-П-10 | ЩРН-П-12 | ЩРН-П-15 | ЩРН-П-18 | ЩРН-П-24 | ЩРН-П-36 | ЩРН-П-45 |       |
|-----------------------------|---------|---------|---------|---------|----------|----------|----------|----------|----------|----------|----------|-------|
|                             | ЩРВ-П-3 | ЩРВ-П-4 | ЩРВ-П-6 | ЩРВ-П-8 | ЩРВ-П-10 | ЩРВ-П-12 | ЩРВ-П-15 | ЩРВ-П-18 | ЩРВ-П-24 | ЩРВ-П-36 | ЩРН-В-45 |       |
| Число рядов аппаратов       | 1       |         |         |         |          |          |          |          | 2        | 3        |          |       |
| Число модулей для аппаратов | 3       | 4       | 6       | 8       | 10       | 12       | 15       | 18       | 24       | 36       | 45       |       |
| Статическая нагрузка, Н     | 3       | 4,5     | 7       | 9       | 11       | 13,5     | 16,5     | 20       | 27       | 40       | 47       |       |
| Масса, кг                   | ЩРН     | 0,258   | 0,316   | 0,434   | 0,489    | 0,562    | 0,653    | 0,768    | 0,931    | 1,171    | 1,922    | 2,121 |
|                             | ЩРВ     | 0,258   | 0,356   | 0,412   | 0,491    | 0,532    | 0,62     | 0,734    | 0,96     | 1,113    | 1,845    | 2,085 |

3.3. Габаритные размеры боксов представлены на рисунке 1.

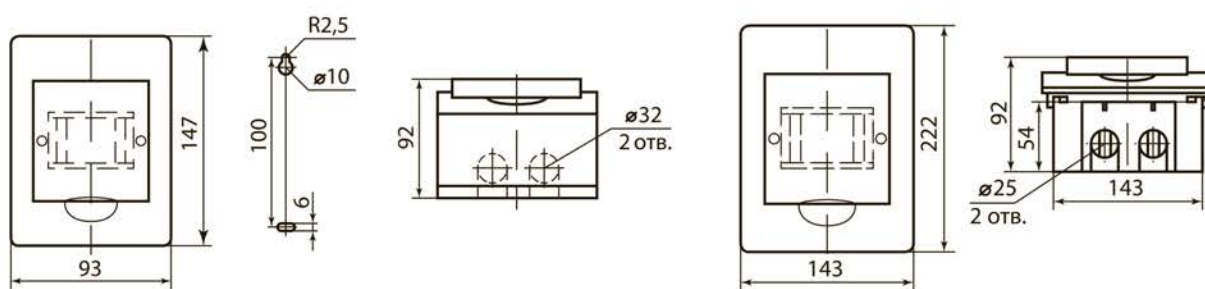

ЩРВ-П-3

ЩРВ-П-4

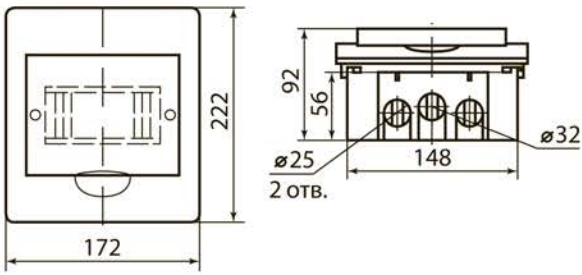

ЩРВ-П-6

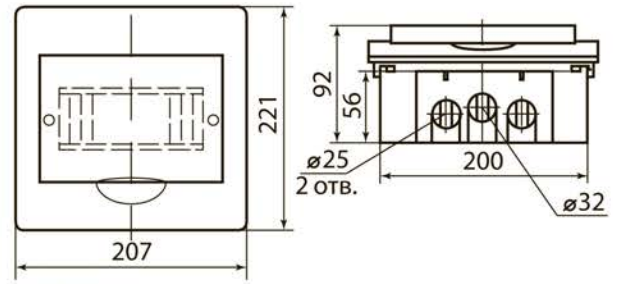

ЩРВ-П-8

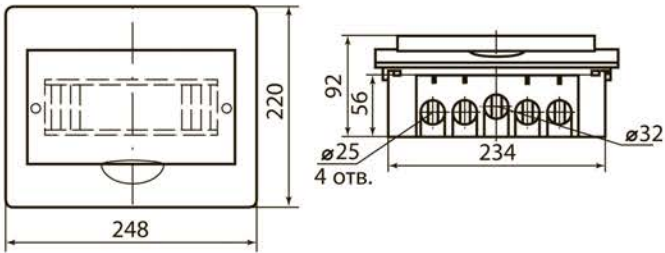

ЩРВ-П-10

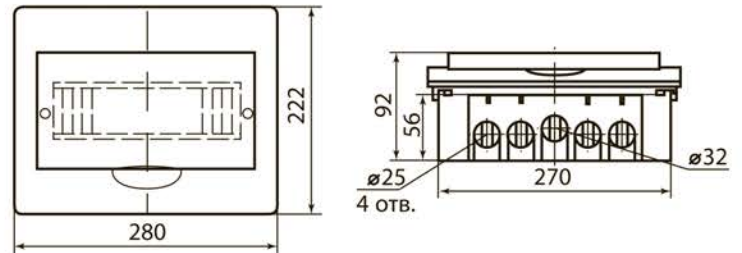

ЩРВ-П-12

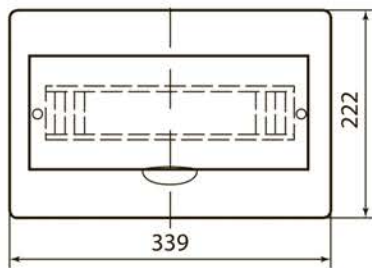

ЩРВ-П-15

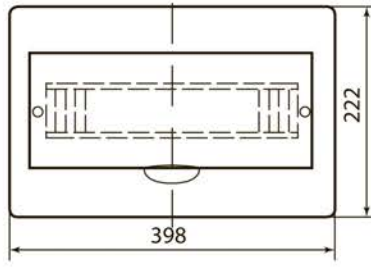

ЩРВ-П-18

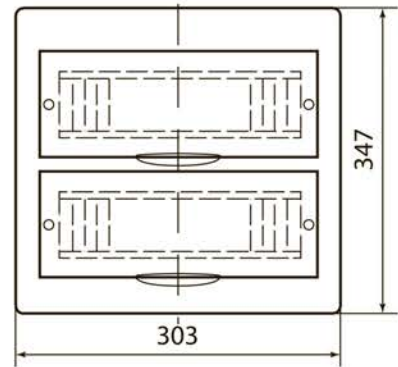

ЩРВ-П-24

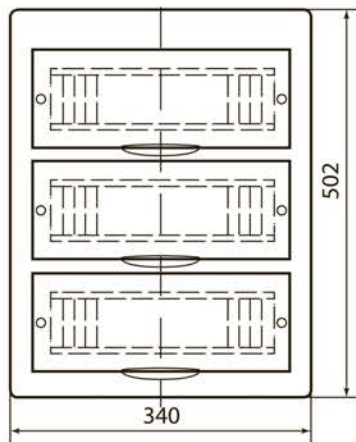
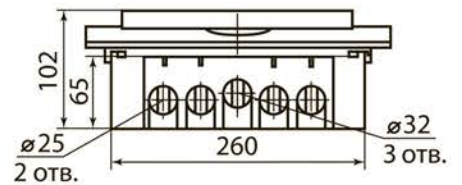
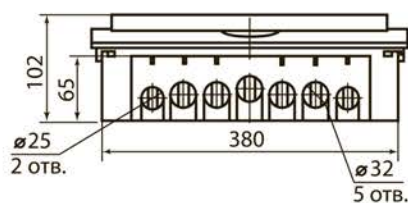
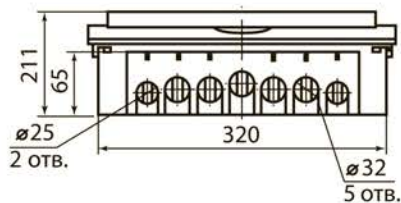

ЩРВ-П-36

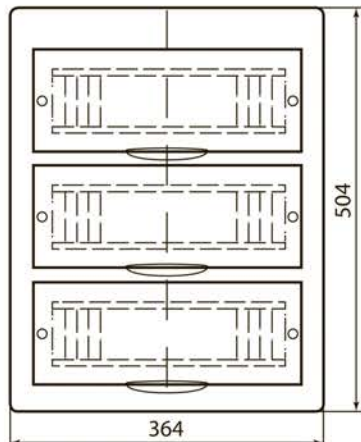

ЩРВ-П-45

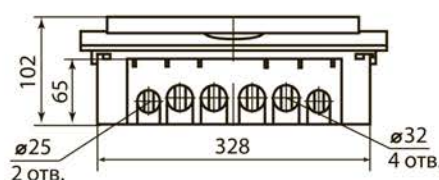
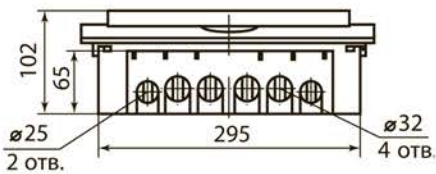



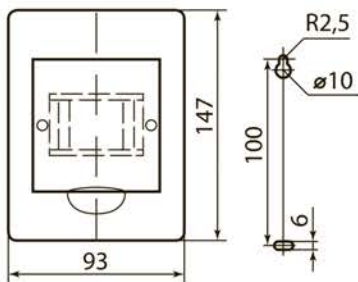
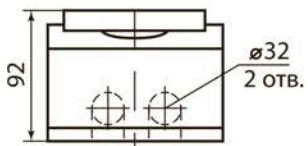

ЩРН-П-3

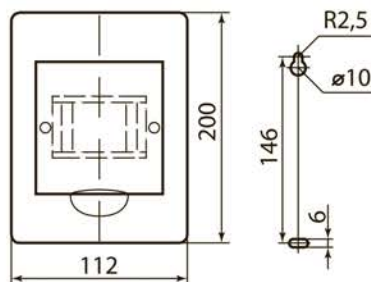
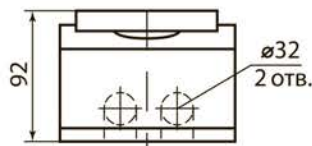

ЩРН-П-4

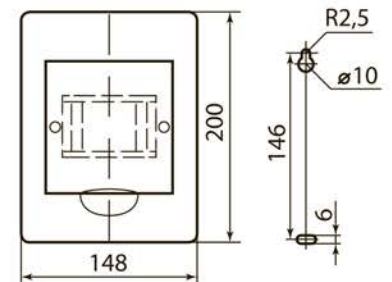
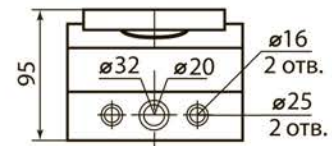

ЩРН-П-6

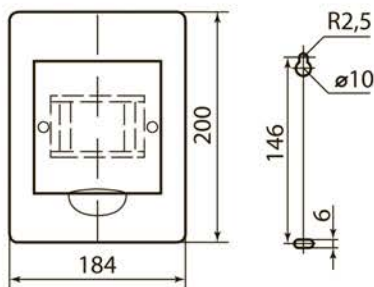
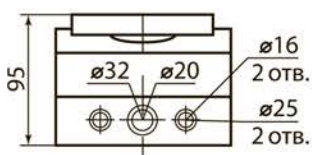

ЩРН-П-8

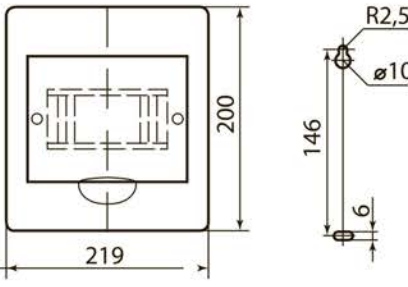
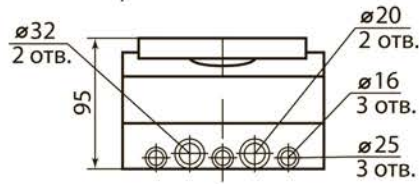

ЩРН-П-10

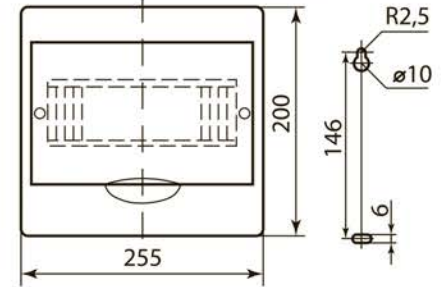
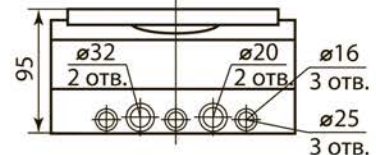

ЩРН-П-12

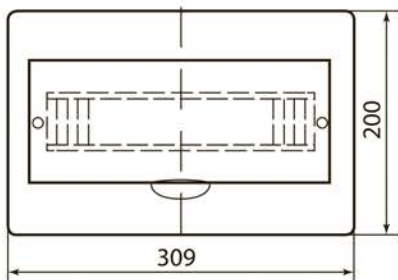
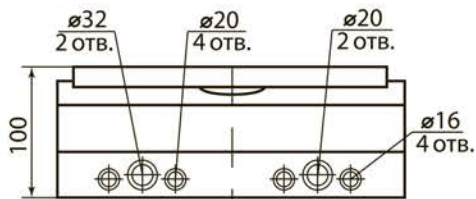

ЩРН-П-15

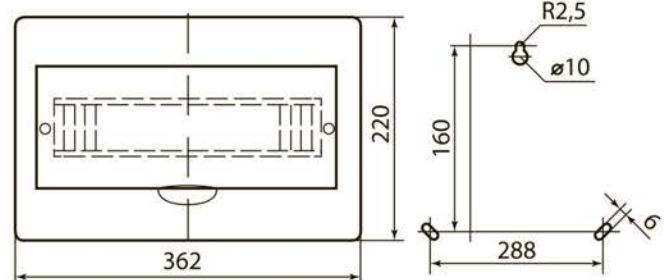
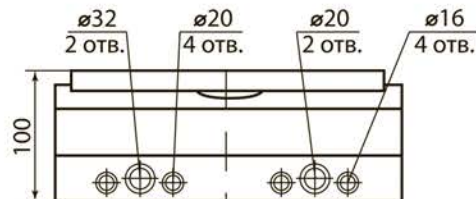

ЩРН-П-18

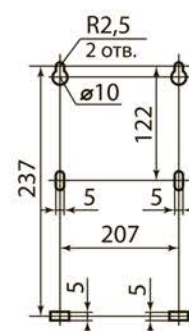
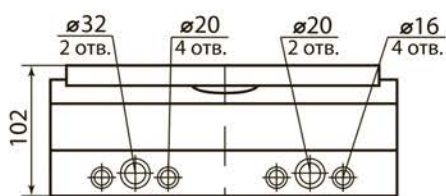
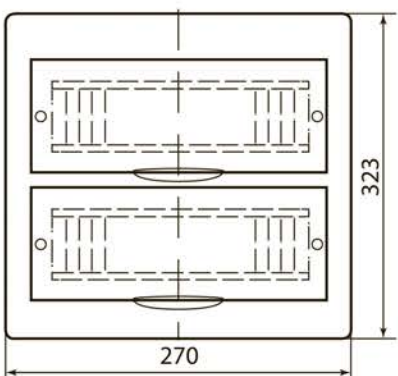

ЩРН-П-24

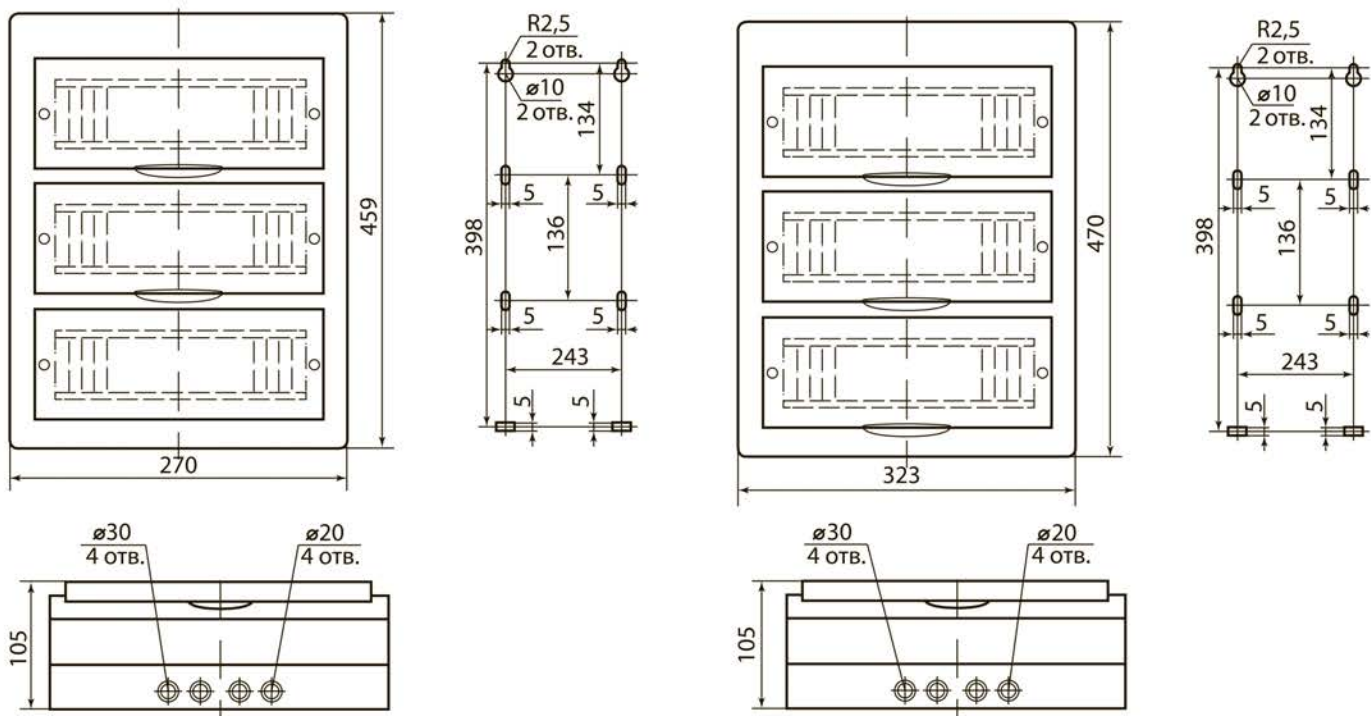

ЩРН-П-36

ЩРН-П-45

Рисунок 1. Габаритные и установочные размеры, мм

#### 4. Комплектность

4.1. Комплектность боксов зависит от количества модулей, для которых данный бокс предназначен. Для удобства подбора необходимого бокса данные о комплектности сведены в таблицу 3.

Таблица 3. Комплектность боксов

| Тип корпуса         | ЩРН-П |   |   |   |    |    |    |    |    |    |    |
|---------------------|-------|---|---|---|----|----|----|----|----|----|----|
|                     | 3     | 4 | 6 | 8 | 10 | 12 | 15 | 18 | 24 | 36 | 45 |
| Количество модулей  | 3     | 4 | 6 | 8 | 10 | 12 | 15 | 18 | 24 | 36 | 45 |
| Корпус              | 1     | 1 | 1 | 1 | 1  | 1  | 1  | 1  | 1  | 1  | 1  |
| DIN-рейка           | 1     | 1 | 1 | 1 | 1  | 1  | 1  | 1  | 2  | 3  | 3  |
| Шина на 3 отверстия | 1     | 1 | 1 |   |    |    |    |    |    |    |    |
| Шина на 4 отверстия |       | 1 |   | 1 | 2  | 2  | 2  | 1  | 4  | 2  | 2  |
| Шина на 6 отверстий |       |   | 1 |   | 1  |    |    |    |    |    |    |
| Шина на 8 отверстий |       |   |   | 1 |    | 1  | 1  | 2  | 2  | 4  | 4  |
| Суппорт для шин     | 1     | 1 | 1 | 1 | 1  | 1  | 1  | 1  | 2  | 2  | 2  |
| Шуруп 4,2x34        | 2     | 2 | 2 | 2 | 2  | 2  | 2  | 4  | 4  | 4  | 4  |
| Дюбель 6x35         | 2     | 2 | 2 | 2 | 2  | 2  | 2  | 4  | 4  | 4  | 4  |
| Заглушка            | 2     | 2 | 2 | 2 | 2  | 2  | 2  | 4  | 4  | 4  | 4  |
| Лента маркировочная | 1     | 1 | 1 | 1 | 1  | 1  | 1  | 1  | 1  | 1  | 1  |



| Тип корпуса         | ЩРВ-П |   |   |   |    |    |    |    |    |    |    |
|---------------------|-------|---|---|---|----|----|----|----|----|----|----|
|                     | 3     | 4 | 6 | 8 | 10 | 12 | 15 | 18 | 24 | 36 | 45 |
| Количество модулей  | 3     | 4 | 6 | 8 | 10 | 12 | 15 | 18 | 24 | 36 | 45 |
| Корпус              | 1     | 1 | 1 | 1 | 1  | 1  | 1  | 1  | 1  | 1  | 1  |
| DIN-рейка           | 1     | 1 | 1 | 1 | 1  | 1  | 1  | 1  | 2  | 3  | 3  |
| Шина на 3 отверстия | 1     | 1 | 1 |   |    |    |    |    |    |    |    |
| Шина на 4 отверстия |       | 1 |   | 1 | 2  | 2  | 2  | 1  | 4  | 2  | 2  |
| Шина на 6 отверстий |       |   | 1 |   | 1  |    |    |    |    |    |    |
| Шина на 8 отверстий |       |   |   | 1 |    | 1  | 1  | 2  | 2  | 4  | 4  |
| Суппорт для шин     | 1     | 1 | 1 | 1 | 1  | 1  | 1  | 1  | 2  | 2  | 2  |
| Шуруп 4,2x34        | 2     | 2 | 2 | 2 | 2  | 2  | 2  | 4  | 4  | 4  | 4  |
| Дюбель 6x35         | 2     | 2 | 2 | 2 | 2  | 2  | 2  | 4  | 4  | 4  | 4  |
| Заглушка            | 2     | 2 | 2 | 2 | 2  | 2  | 2  | 4  | 4  | 4  | 4  |
| Лента маркировочная | 1     | 1 | 1 | 1 | 1  | 1  | 1  | 1  | 1  | 1  | 1  |

## 5. Указания по монтажу

5.1. Снять переднюю панель с основания бокса, вывернув винты под крышкой.

5.2. Прорезать отверстия для ввода проводников по разметке.

5.3. Закрепить основание корпуса на месте эксплуатации при помощи шурупов и дюбелей.

5.4. Установить необходимую модульную аппаратуру.

Примечание: держатель DIN-рейки в боксах ЩРН-П позволяет регулировать глубину уста-

новки DIN-рейки.

5.5. Выполнить внутренние электрические соединения.

5.6. Подключить питающие и отходящие проводники.

5.7. Установить переднюю панель на основание бокса и затянуть винты.

5.8. Выполнить маркировку аппаратов входящей в комплект лентой.

## 6. Указания мер безопасности

6.1. Защита персонала от прямого прикосновения к токоведущим частям обеспечивается оболочкой. Все работы по монтажу, эксплуатации и техническому обслуживанию корпуса должны

производиться в обесточенном состоянии специально обученным персоналом с соблюдением требований ПУЭ, ПТЭ и ПТБ.

## 7. Условия транспортирования и хранения

7.1. Транспортирование корпусов должно производиться в закрытом транспорте в соответствии с правилами, действующими на конкретном виде транспорта. Условия транспортирования - жесткие (Ж) по ГОСТ 23216. Условия хранения упакованных корпусов - 5 (0Ж4)

по ГОСТ 15150 - навесы в макроклиматических районах с умеренным и холодным климатом. В процессе транспортирования и хранения изделия не должны подвергаться воздействиям механических нагрузок, ударов, воды и прямого солнечного излучения. При транспортировании



и хранении изделия в упаковке должны быть уложены на деревянные поддоны или на сухие и ровные поверхности. Попадание под штабель

посторонних предметов, воды или горюче-смазочных материалов не допускается.

## 8. Гарантийные обязательства

8.1. Купленное Вами изделие требует специальной установки и подключения. Вы можете обратиться в уполномоченную организацию, специализирующуюся на оказании такого рода услуг. При этом требуйте наличия соответствующих разрешительных документов (лицензии, сертификатов и т. п.). Лица, осуществившие установку и подключение изделия, несут ответственность за правильность проведенной работы. Помните, квалифицированная установка изделия необходима для его дальнейшего правильного функционирования и гарантийного обслуживания.

8.2. Если в процессе эксплуатации изделия Вы сочтете, что параметры его работы отличаются от изложенных в данном Руководстве по эксплуатации, рекомендуем обратиться за консультацией в организацию, продавшую Вам изделие.

8.3. Производитель устанавливает гарантийный срок на данное изделие в течение 5 лет со дня продажи при условии соблюдения потребителем правил транспортирования, хранения и эксплуатации, изложенных в данном Руковод-

стве по эксплуатации.

8.4. Во избежание возможных недоразумений сохраняйте в течение срока службы документы, прилагаемые к изделию при его продаже (накладные, гарантийный талон).

8.5. Гарантия не распространяется на изделие, недостатки которого возникли вследствие:

- нарушения потребителем правил транспортирования, хранения или эксплуатации изделия;
- действий третьих лиц;
- ремонта или внесения не санкционированных изготовителем конструктивных или схемотехнических изменений неуполномоченными лицами;
- отклонения от государственных стандартов (ГОСТов) и норм питающих сетей;
- неправильной установки и подключения изделия;
- действий непреодолимой силы (стихия, пожар, молния и т. п.).

## 9. Ограничение ответственности

9.1. Производитель не несет ответственности за:

- прямые, косвенные или вытекающие убытки, потерю прибыли или коммерческие потери, каким бы то ни было образом связанные с изделием;
- возможный вред, прямо или косвенно нанесенный изделием людям, домашним животным, имуществу в случае, если это произошло в результате несоблюдения правил и

условий эксплуатации и установки изделия либо умышленных или неосторожных действий покупателя (потребителя) или третьих лиц.

9.2. Ответственность производителя не может превысить собственной стоимости изделия.

9.3. При обнаружении неисправностей в период гарантийных обязательств необходимо обращаться по месту приобретения изделия.

**10. Гарантийный талон**

Боксы пластиковые типов ЩРН-П и ЩРВ-П \_\_\_\_\_ торговой марки TDM ELECTRIC изготовлены в соответствии с требованиями, предъявляемыми нормативными документами ГОСТ Р 51324.1-99 и IEC 62208-2013, а так же ТР ТС 004/2011 и ТР ТС 037/2011.

Гарантийный срок 5 лет со дня продажи.

Дата изготовления « \_\_\_\_\_ » \_\_\_\_\_ 20\_\_ г.

Штамп технического контроля изготовителя \_\_\_\_\_



Дата продажи « \_\_\_\_\_ » \_\_\_\_\_ 20\_\_ г.

Подпись продавца \_\_\_\_\_ ШТАМП МАГАЗИНА

Претензий по внешнему виду и комплектности изделия не имею, с условиями эксплуатации и гарантийного обслуживания ознакомлен:

Подпись покупателя \_\_\_\_\_

**EAC**

Произведено под контролем правообладателя товарного знака «TDM ELECTRIC» в Китае на заводе Вэньчжоу Рокгранд Трэйд Кампани, Лтд., Китай, г. Вэньчжоу, ул. Шифу, здание Синьи, оф. А1501