

Боксы пластиковые **ЩРН-П, ЩРВ-П** Руководство по эксплуатации. Паспорт

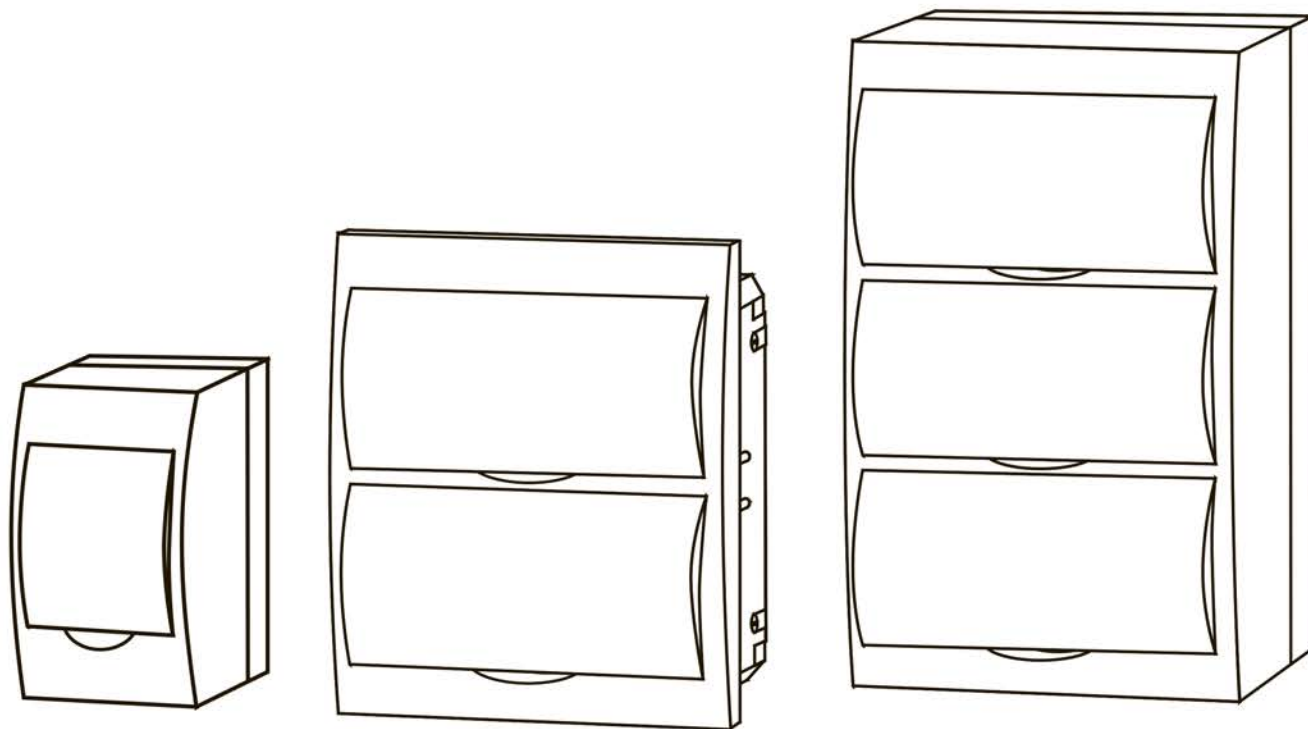

1. Назначение и область применения

1.1. Боксы пластиковые типов ЩРН-П (навесные) и ЩРВ-П (встраиваемые) для щитков распределительных (далее – боксы) торговой марки TDM ELECTRIC предназначены для сборки щитков распределения электроэнергии перемен-

ного тока напряжением до 400 В частоты 50 Гц на базе модульной аппаратуры. Корпуса предназначены для установки на стенах (ЩРН-П) или в нишах стен (ЩРВ-П) из негорючих материалов в жилых и общественных зданиях.

2. Нормальные условия эксплуатации

2.1. Диапазон рабочих температур: от -20 до +60 °С.

2.2. Вид климатического исполнения: УХЛЗ по ГОСТ 15150.

2.3. Высота над уровнем моря: до 2000 м.

2.4. Окружающая среда: не взрывоопасная, не содержащая пыли, агрессивных газов и паров в количестве, нарушающих работу корпусов.

3. Технические характеристики

3.1. Основные технические характеристики боксов представлены в таблице 1.

Таблица 1. Основные технические характеристики боксов

| Наименование параметра | Значение |
|---|----------|
| Номинальное напряжение, В | 230/400 |
| Номинальная частота сети, Гц | 50 |
| Напряжение изоляции, В | 660 |
| Номинальный ток, А | 125 |
| Стойкость к механическим ударам | IK05 |
| Степень защиты по ГОСТ 14254 | IP41 |
| Класс защиты от поражения электрическим током по ГОСТ Р МЭК 536 | II |
| Срок службы, не менее лет | 20 |

3.2. Второстепенные характеристики боксов приведены в таблице 2.

Таблица 2. Второстепенные технические характеристики боксов

| Наименование | ЩРН-П-3 | ЩРН-П-4 | ЩРН-П-6 | ЩРН-П-8 | ЩРН-П-10 | ЩРН-П-12 | ЩРН-П-15 | ЩРН-П-18 | ЩРН-П-24 | ЩРН-П-36 | ЩРН-П-45 | |
|-----------------------------|---------|---------|---------|---------|----------|----------|----------|----------|----------|----------|----------|-------|
| | ЩРВ-П-3 | ЩРВ-П-4 | ЩРВ-П-6 | ЩРВ-П-8 | ЩРВ-П-10 | ЩРВ-П-12 | ЩРВ-П-15 | ЩРВ-П-18 | ЩРВ-П-24 | ЩРВ-П-36 | ЩРН-В-45 | |
| Число рядов аппаратов | 1 | | | | | | | | 2 | 3 | | |
| Число модулей для аппаратов | 3 | 4 | 6 | 8 | 10 | 12 | 15 | 18 | 24 | 36 | 45 | |
| Статическая нагрузка, Н | 3 | 4,5 | 7 | 9 | 11 | 13,5 | 16,5 | 20 | 27 | 40 | 47 | |
| Масса, кг | ЩРН | 0,258 | 0,316 | 0,434 | 0,489 | 0,562 | 0,653 | 0,768 | 0,931 | 1,171 | 1,922 | 2,121 |
| | ЩРВ | 0,258 | 0,356 | 0,412 | 0,491 | 0,532 | 0,62 | 0,734 | 0,96 | 1,113 | 1,845 | 2,085 |

3.3. Габаритные размеры боксов представлены на рисунке 1.

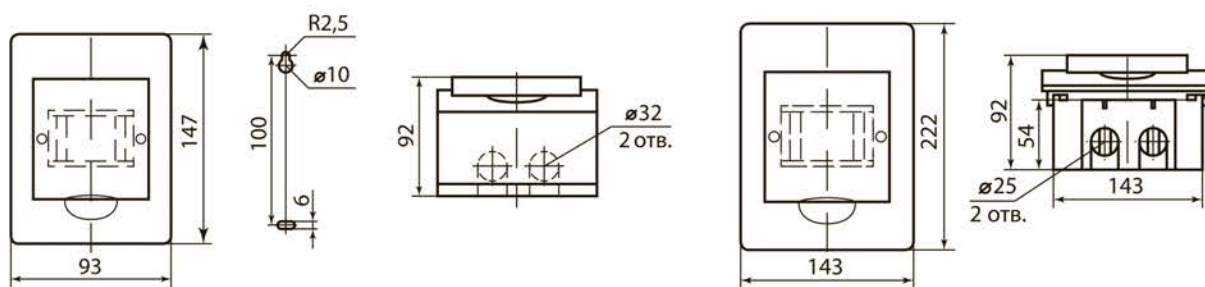

ЩРВ-П-3

ЩРВ-П-4

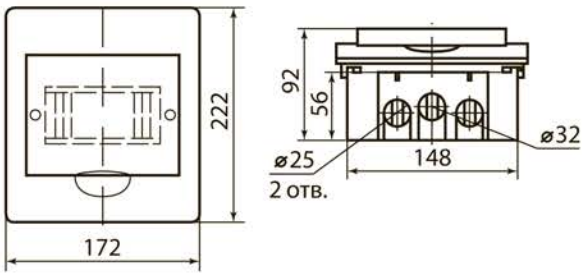

ЩРВ-П-6

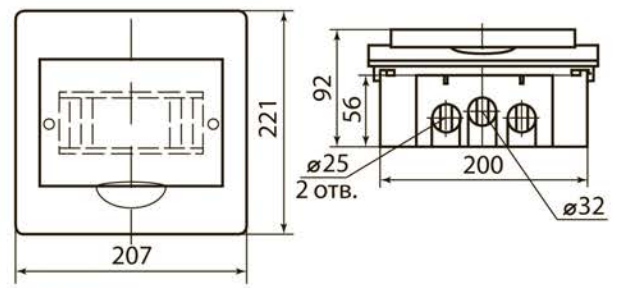

ЩРВ-П-8

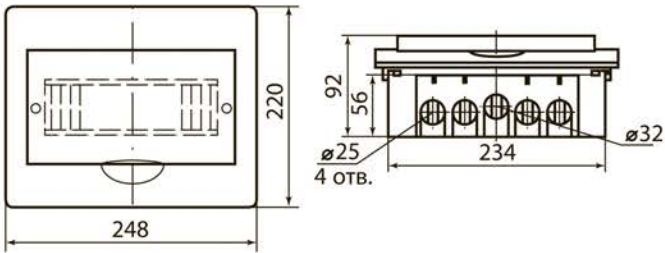

ЩРВ-П-10

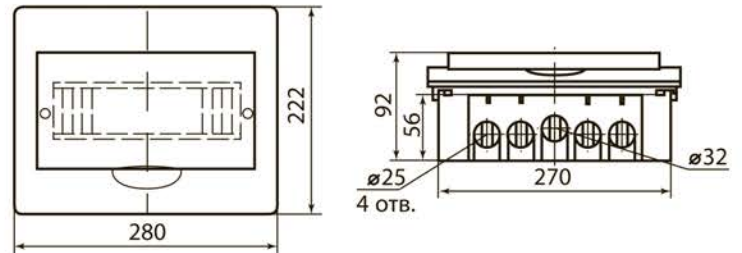

ЩРВ-П-12

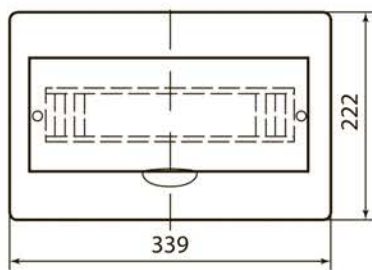

ЩРВ-П-15

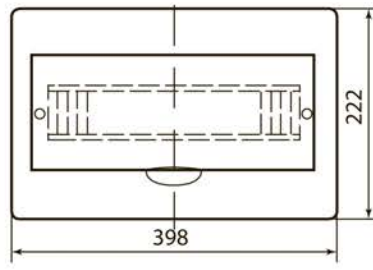

ЩРВ-П-18

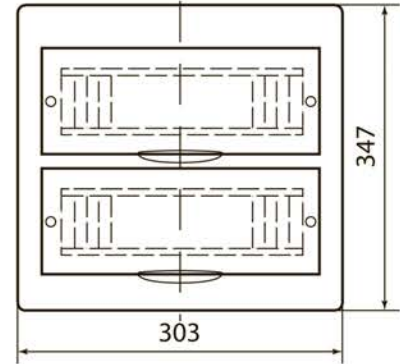

ЩРВ-П-24

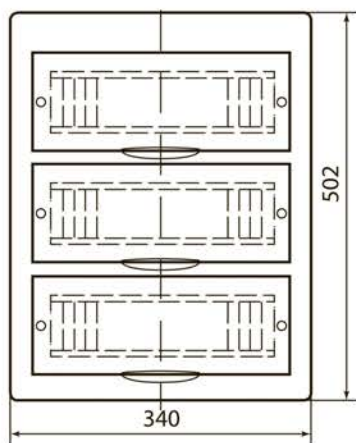
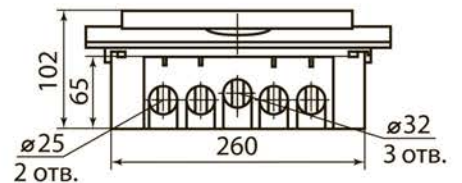
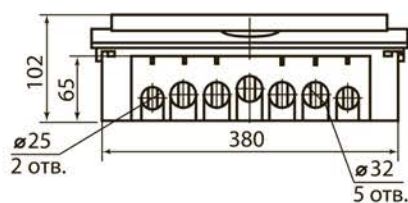
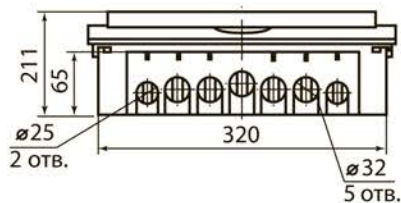

ЩРВ-П-36

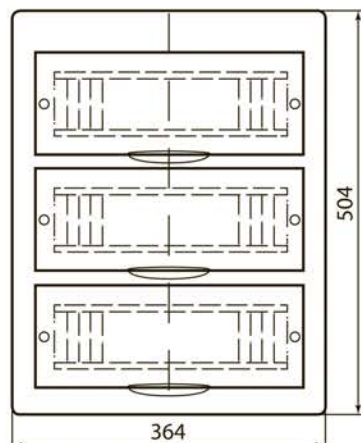

ЩРВ-П-45

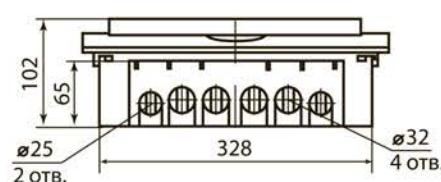
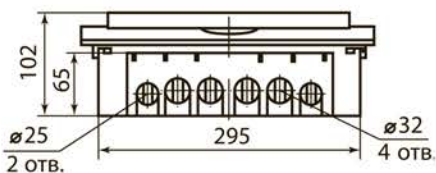

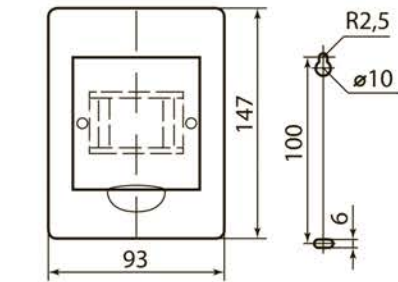
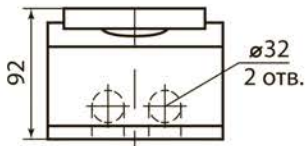

ЩРН-П-3

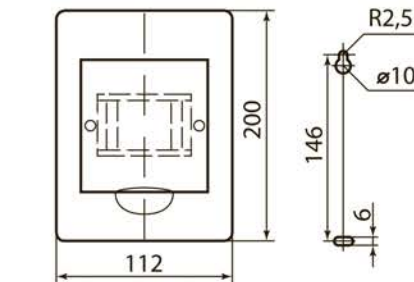
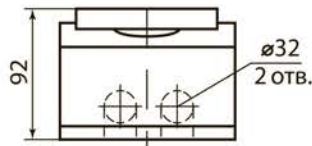

ЩРН-П-4

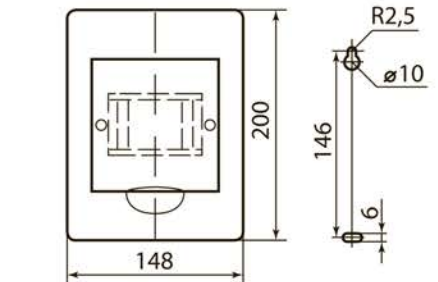
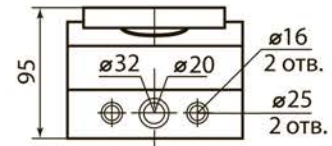

ЩРН-П-6

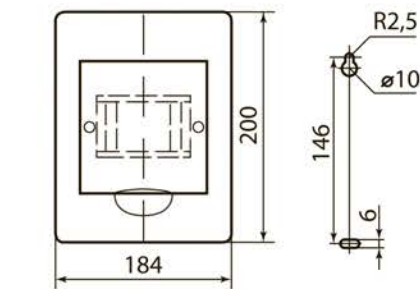
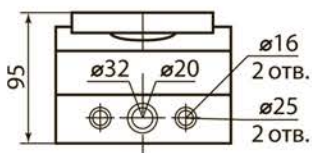

ЩРН-П-8

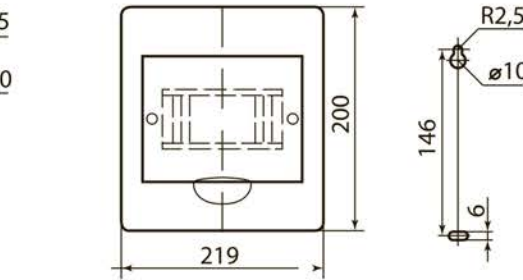
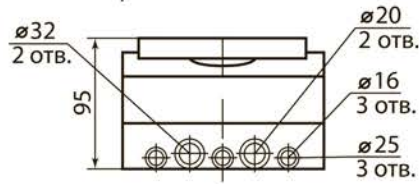

ЩРН-П-10

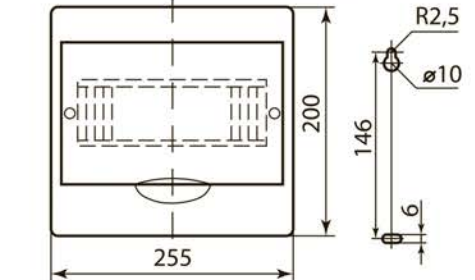
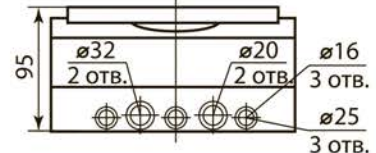

ЩРН-П-12

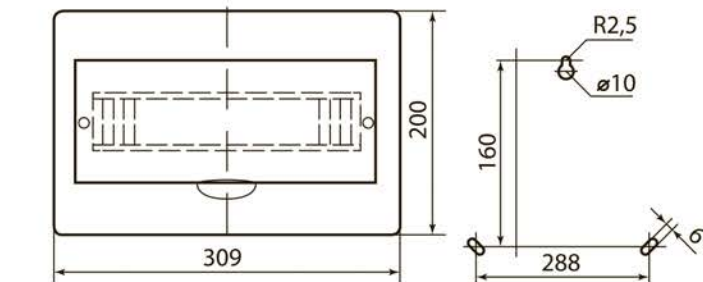
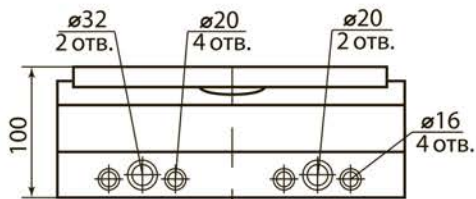

ЩРН-П-15

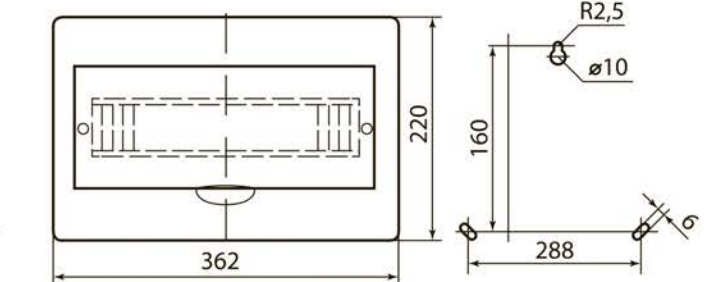
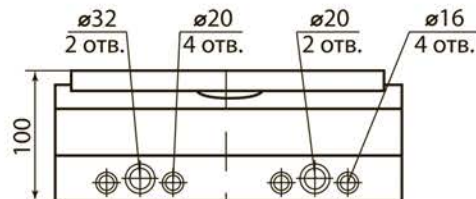

ЩРН-П-18

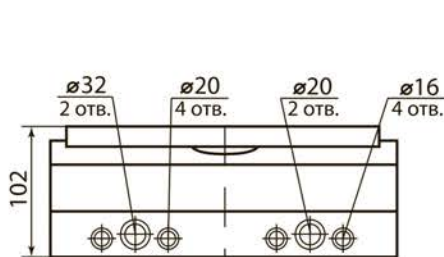
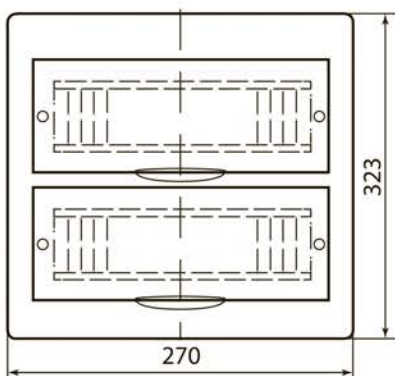

ЩРН-П-24

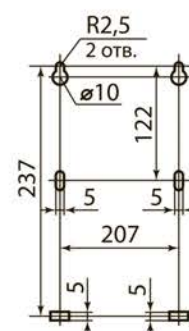

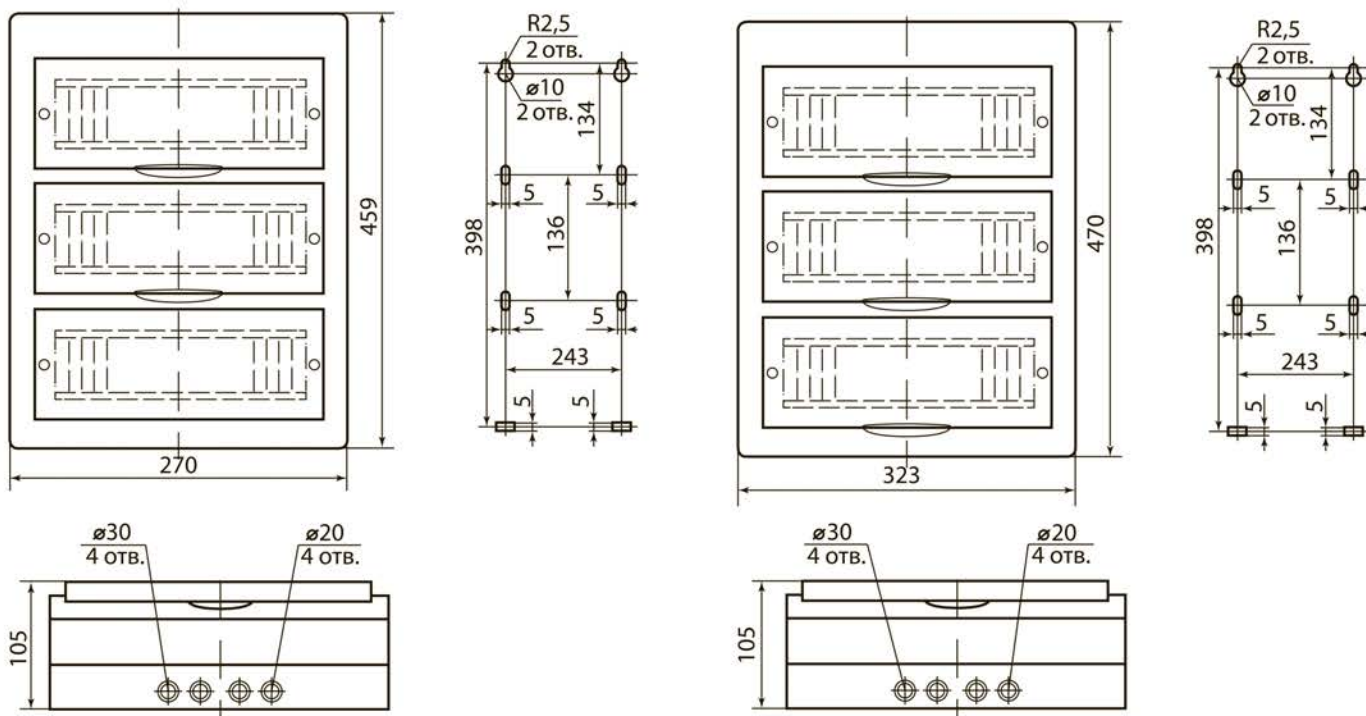

ЩРН-П-36

ЩРН-П-45

Рисунок 1. Габаритные и установочные размеры, мм

4. Комплектность

4.1. Комплектность боксов зависит от количества модулей, для которых данный бокс предназначен. Для удобства подбора необходимого бокса данные о комплектности сведены в таблицу 3.

Таблица 3. Комплектность боксов

| Тип корпуса | ЩРН-П | | | | | | | | | | |
|---------------------|-------|---|---|---|----|----|----|----|----|----|----|
| | 3 | 4 | 6 | 8 | 10 | 12 | 15 | 18 | 24 | 36 | 45 |
| Количество модулей | 3 | 4 | 6 | 8 | 10 | 12 | 15 | 18 | 24 | 36 | 45 |
| Корпус | 1 | 1 | 1 | 1 | 1 | 1 | 1 | 1 | 1 | 1 | 1 |
| DIN-рейка | 1 | 1 | 1 | 1 | 1 | 1 | 1 | 1 | 2 | 3 | 3 |
| Шина на 3 отверстия | 1 | 1 | 1 | | | | | | | | |
| Шина на 4 отверстия | | 1 | | 1 | 2 | 2 | 2 | 1 | 4 | 2 | 2 |
| Шина на 6 отверстий | | | 1 | | 1 | | | | | | |
| Шина на 8 отверстий | | | | 1 | | 1 | 1 | 2 | 2 | 4 | 4 |
| Суппорт для шин | 1 | 1 | 1 | 1 | 1 | 1 | 1 | 1 | 2 | 2 | 2 |
| Шуруп 4,2x34 | 2 | 2 | 2 | 2 | 2 | 2 | 2 | 4 | 4 | 4 | 4 |
| Дюбель 6x35 | 2 | 2 | 2 | 2 | 2 | 2 | 2 | 4 | 4 | 4 | 4 |
| Заглушка | 2 | 2 | 2 | 2 | 2 | 2 | 2 | 4 | 4 | 4 | 4 |
| Лента маркировочная | 1 | 1 | 1 | 1 | 1 | 1 | 1 | 1 | 1 | 1 | 1 |

| Тип корпуса | ЩРВ-П | | | | | | | | | | |
|---------------------|-------|---|---|---|----|----|----|----|----|----|----|
| | 3 | 4 | 6 | 8 | 10 | 12 | 15 | 18 | 24 | 36 | 45 |
| Количество модулей | 3 | 4 | 6 | 8 | 10 | 12 | 15 | 18 | 24 | 36 | 45 |
| Корпус | 1 | 1 | 1 | 1 | 1 | 1 | 1 | 1 | 1 | 1 | 1 |
| DIN-рейка | 1 | 1 | 1 | 1 | 1 | 1 | 1 | 1 | 2 | 3 | 3 |
| Шина на 3 отверстия | 1 | 1 | 1 | | | | | | | | |
| Шина на 4 отверстия | | 1 | | 1 | 2 | 2 | 2 | 1 | 4 | 2 | 2 |
| Шина на 6 отверстий | | | 1 | | 1 | | | | | | |
| Шина на 8 отверстий | | | | 1 | | 1 | 1 | 2 | 2 | 4 | 4 |
| Суппорт для шин | 1 | 1 | 1 | 1 | 1 | 1 | 1 | 1 | 2 | 2 | 2 |
| Шуруп 4,2x34 | 2 | 2 | 2 | 2 | 2 | 2 | 2 | 4 | 4 | 4 | 4 |
| Дюбель 6x35 | 2 | 2 | 2 | 2 | 2 | 2 | 2 | 4 | 4 | 4 | 4 |
| Заглушка | 2 | 2 | 2 | 2 | 2 | 2 | 2 | 4 | 4 | 4 | 4 |
| Лента маркировочная | 1 | 1 | 1 | 1 | 1 | 1 | 1 | 1 | 1 | 1 | 1 |

5. Указания по монтажу

5.1. Снять переднюю панель с основания бокса, вывернув винты под крышкой.

5.2. Прорезать отверстия для ввода проводников по разметке.

5.3. Закрепить основание корпуса на месте эксплуатации при помощи шурупов и дюбелей.

5.4. Установить необходимую модульную аппаратуру.

Примечание: держатель DIN-рейки в боксах ЩРН-П позволяет регулировать глубину уста-

новки DIN-рейки.

5.5. Выполнить внутренние электрические соединения.

5.6. Подключить питающие и отходящие проводники.

5.7. Установить переднюю панель на основание бокса и затянуть винты.

5.8. Выполнить маркировку аппаратов входящей в комплект лентой.

6. Указания мер безопасности

6.1. Защита персонала от прямого прикосновения к токоведущим частям обеспечивается оболочкой. Все работы по монтажу, эксплуатации и техническому обслуживанию корпуса должны

производиться в обесточенном состоянии специально обученным персоналом с соблюдением требований ПУЭ, ПТЭ и ПТБ.

7. Условия транспортирования и хранения

7.1. Транспортирование корпусов должно производиться в закрытом транспорте в соответствии с правилами, действующими на конкретном виде транспорта. Условия транспортирования - жесткие (Ж) по ГОСТ 23216. Условия хранения упакованных корпусов - 5 (0Ж4)

по ГОСТ 15150 - навесы в макроклиматических районах с умеренным и холодным климатом. В процессе транспортирования и хранения изделия не должны подвергаться воздействиям механических нагрузок, ударов, воды и прямого солнечного излучения. При транспортировании

и хранении изделия в упаковке должны быть уложены на деревянные поддоны или на сухие и ровные поверхности. Попадание под штабель

посторонних предметов, воды или горюче-смазочных материалов не допускается.

8. Гарантийные обязательства

8.1. Купленное Вами изделие требует специальной установки и подключения. Вы можете обратиться в уполномоченную организацию, специализирующуюся на оказании такого рода услуг. При этом требуйте наличия соответствующих разрешительных документов (лицензии, сертификатов и т. п.). Лица, осуществившие установку и подключение изделия, несут ответственность за правильность проведенной работы. Помните, квалифицированная установка изделия необходима для его дальнейшего правильного функционирования и гарантийного обслуживания.

8.2. Если в процессе эксплуатации изделия Вы сочтете, что параметры его работы отличаются от изложенных в данном Руководстве по эксплуатации, рекомендуем обратиться за консультацией в организацию, продавшую Вам изделие.

8.3. Производитель устанавливает гарантийный срок на данное изделие в течение 5 лет со дня продажи при условии соблюдения потребителем правил транспортирования, хранения и эксплуатации, изложенных в данном Руковод-

стве по эксплуатации.

8.4. Во избежание возможных недоразумений сохраняйте в течение срока службы документы, прилагаемые к изделию при его продаже (накладные, гарантийный талон).

8.5. Гарантия не распространяется на изделие, недостатки которого возникли вследствие:

- нарушения потребителем правил транспортирования, хранения или эксплуатации изделия;
- действий третьих лиц;
- ремонта или внесения не санкционированных изготовителем конструктивных или схемотехнических изменений неуполномоченными лицами;
- отклонения от государственных стандартов (ГОСТов) и норм питающих сетей;
- неправильной установки и подключения изделия;
- действий непреодолимой силы (стихия, пожар, молния и т. п.).

9. Ограничение ответственности

9.1. Производитель не несет ответственности за:

- прямые, косвенные или вытекающие убытки, потерю прибыли или коммерческие потери, каким бы то ни было образом связанные с изделием;
- возможный вред, прямо или косвенно нанесенный изделием людям, домашним животным, имуществу в случае, если это произошло в результате несоблюдения правил и

условий эксплуатации и установки изделия либо умышленных или неосторожных действий покупателя (потребителя) или третьих лиц.

9.2. Ответственность производителя не может превысить собственной стоимости изделия.

9.3. При обнаружении неисправностей в период гарантийных обязательств необходимо обращаться по месту приобретения изделия.

10. Гарантийный талон

Боксы пластиковые типов ЩРН-П и ЩРВ-П _____ торговой марки TDM ELECTRIC изготовлены в соответствии с требованиями, предъявляемыми нормативными документами ГОСТ Р 51324.1-99 и IEC 62208-2013, а так же ТР ТС 004/2011 и ТР ТС 037/2011.

Гарантийный срок 5 лет со дня продажи.

Дата изготовления «_____» _____ 20__ г.

Штамп технического контроля изготовителя _____



Дата продажи «_____» _____ 20__ г.

Подпись продавца _____ ШТАМП МАГАЗИНА

Претензий по внешнему виду и комплектности изделия не имею, с условиями эксплуатации и гарантийного обслуживания ознакомлен:

Подпись покупателя _____

EAC

Произведено под контролем правообладателя товарного знака «TDM ELECTRIC» в Китае на заводе Вэньчжоу Рокгранд Трэйд Кампани, Лтд., Китай, г. Вэньчжоу, ул. Шифу, здание Синьи, оф. А1501