

 Netatmo

1

Smart **Thermostat**

Умный термостат

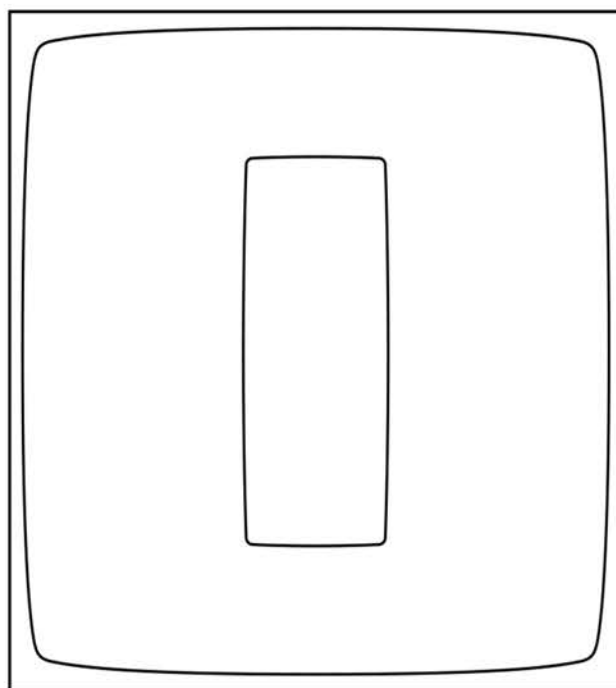

NTH-PRO
OTH-PRO

Замена проводного термостата на умный термостат

DESIGN BY
STARCK[®]

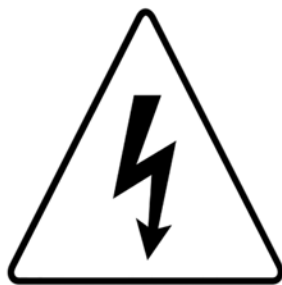

Перед началом монтажа внимательно прочтите данную инструкцию.

Изделие монтируют в соответствии с требованиями действующих нормативов.

Перед выполнением любых операций убедитесь, что питание отключено.

Термостат Netatmo не может управлять оборудованием с инверторными преобразователями.

Посмотреть учебное видео о замене настенного термостата можно по ссылке:

netatmo.com/video1

Комплект поставки

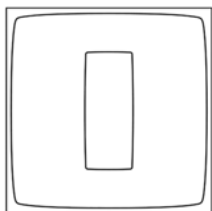

1. Умный термостат

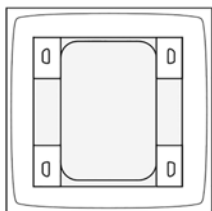

2. Мобильное монтажное основание*

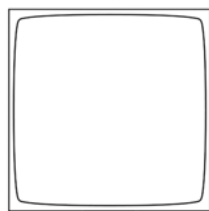

3. Релейный модуль

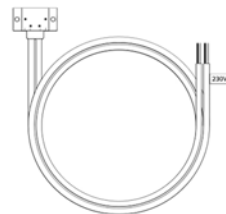

4. Кабель-переходник для котла отопления*

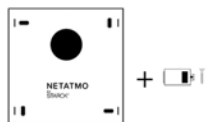

5. Кронштейн для настенного монтажа

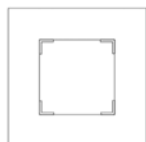

6. Рамка для настенного монтажа (132 x 132 мм)

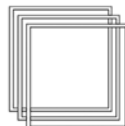

7. 4 цветные наклейки

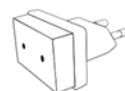

8. Адаптер питания



9. Двухсторонняя клейкая лента*



10. 3 батарейки типа AAA

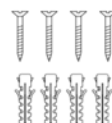

11. 4 винта и 4 дюбеля

* В данной установке не используются или являются дополнительными принадлежностями

Подключение релейного модуля

①

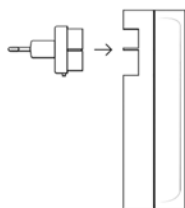

Вставьте адаптер питания в **релейный модуль**.

②



Вставьте **релейный модуль** в настенную розетку в помещении, где установлен старый термостат.

③

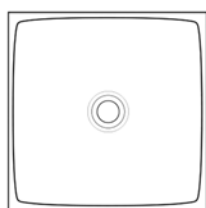

Светодиод на **релейном модуле** начнет мигать.

④

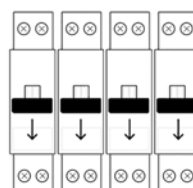

Отключите электроснабжение на щитке.

Идентификация проводов

①

Снимите крышку со старого термостата.
Обратитесь к схеме подключений.

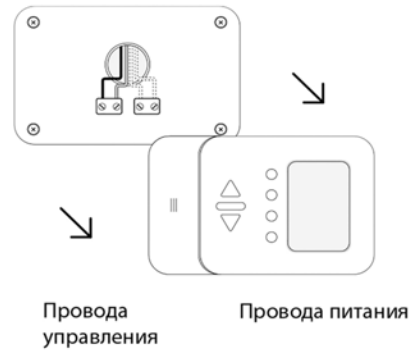

②

- Если проводов всего два, то это провода управления и они будут использоваться в данной установке.
- Если проводов больше двух, то распознать два провода управления можно по следующей схеме.

Они обычно подключены к зажимам COM/NO.
Остальные провода следует надежно заизолировать.

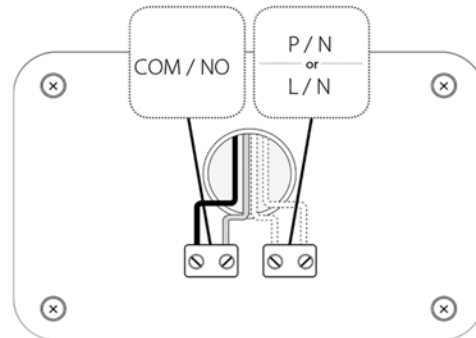

Замена

①

Отсоедините старый термостат.
Снимите его со стены.

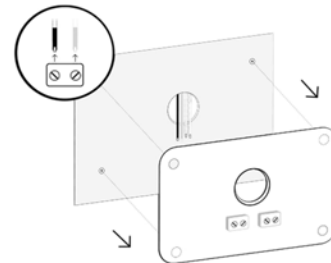

②

Пропустите провода сквозь кронштейн для настенного монтажа и привинтите его к стене. Чтобы скрыть возможные царапины и отверстия сзади, сначала можно установить рамку для настенного монтажа.

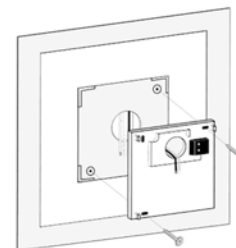

③

Закрепите идентифицированные ранее провода управления в винтовых зажимах кронштейна для настенного монтажа (без соблюдения полярности). Заизолируйте неиспользуемые провода. Привинтите защитную крышку на винтовые зажимы проводов.

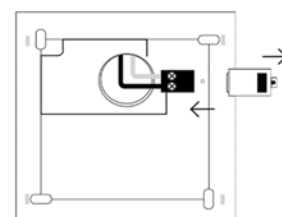

Персонализация термостата

- 1 Для идентификации **термостата** можно выбрать одну из **цветных наклеек**.

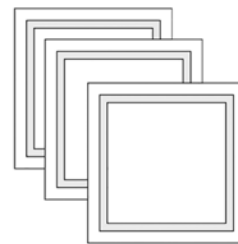

- 2 Снимите внешнюю рамку с **наклейки**.

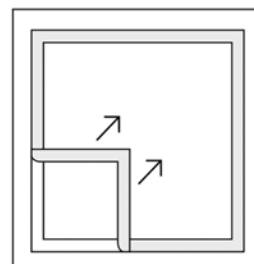

- 3 Приклейте наклейку сзади на **термостат**.

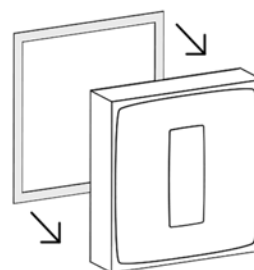

Настройка термостата

- 1 Вставьте в термостат батареи, соблюдая полярность.

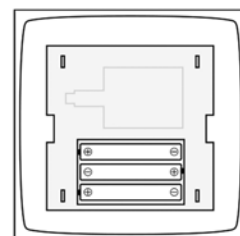

- 2 Установите термостат на кронштейне для настенного монтажа.

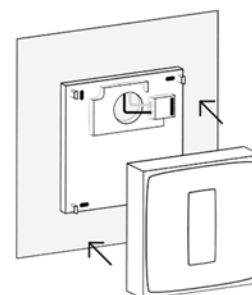

- 3 Включите электроснабжение на щитке.

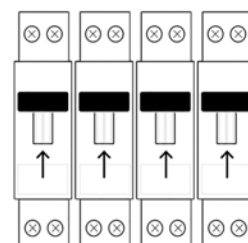

Настройка термостата

④

Термостат отобразит начальный экран и начнет искать **релейный модуль**.

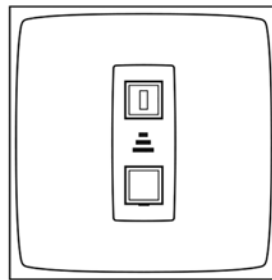

⑤

Когда термостат обнаружит релейный модуль, он отобразит заданную температуру и температуру в помещении.

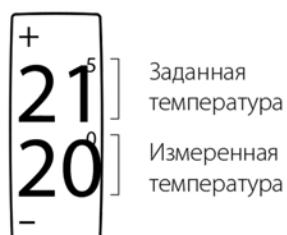

Проверка термостата

①

Нажимайте на верхнюю часть передней панели **термостата**, пока на экране не появится «MAX». **Термостат** включит котел отопления.

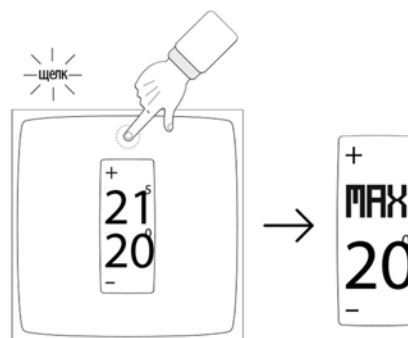

②

Нажимайте на нижнюю часть передней панели **термостата**, пока на экране не появится «OFF». **Термостат** выключит котел отопления.

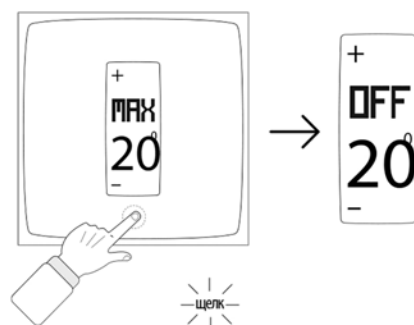

Скачайте мобильное приложение Netatmo Energy

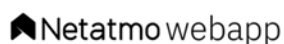
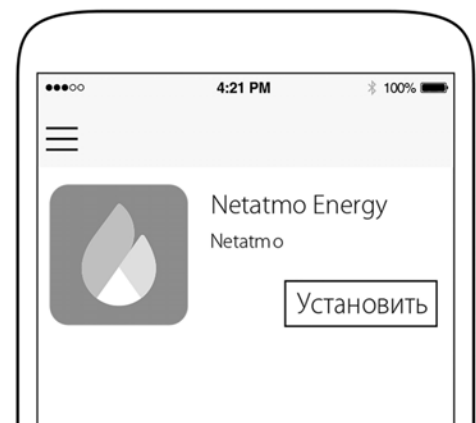

🔍 netatmo energy

Чтобы дистанционно управлять термостатом со смартфона или планшета, скачайте мобильное приложение:

therm.netatmo.com

Устранение неисправностей

Стр.	Проблема	Возможные причины	Действия по устранению
5	Невозможно идентифицировать провода управления котла.		Вышлите фото по адресу photo@netatmo.com и специалисты нашей службы поддержки помогут вам определить нужные зажимы.
9	Термостат отображает символ «!».	Термостат не может найти релейный модуль.	Переместите термостат ближе к релейному модулю и символ «!» исчезнет.
10	Термостат не включает и не выключает котел.	Провода управления неправильно подключены.	Проверьте подключение по схеме на старом термостате, чтобы правильно определить провода управления.
10	Котел выполняет противоположные команды термостата (выключается, когда термостат показывает «MAX»).	Не соблюдается полярность термостата.	Измените полярность термостата по завершении его настройки в разделе «advanced settings» (расширенные настройки) приложения.

Технические характеристики

Описание устройства

Умный термостат позволяет составить программу на основе вашего распорядка дня для поддержания нужной температуры в нужное время. Уникальный дизайн разработан студией знаменитого французского дизайнера Филиппа Старка с возможностью индивидуализации с помощью цветных наклеек, входящих в комплект. Полупрозрачный квадратный корпус из оргстекла, устойчивый к УФ-излучению. Энергоэффективный и удобный для считывания показаний дисплей. Умный термостат может быть размещен на столе или на стене.

Совместимость

iOS 8.0 (минимум)

Android 4.0 (минимум)

Windows Phone 8.0 (минимум)

Комплект поставки

Умный термостат

Релейный модуль

Мобильное монтажное основание

Кронштейн для настенного монтажа

Рамка для настенного монтажа (132 x 132 мм)

Кабель-переходник для котла отопления

Адаптер питания

4 цветные наклейки

3 батарейки типа ААА

4 винта и 4 дюбеля

Датчики и измерения

Диапазон измеряемой температуры: от 0 до +50 °C

Точность: ±0,1 °C

Диапазон устанавливаемой температуры: от +5 до +30 °C

Шаг настройки: 0,5 °C

Единица измерения: °C

Размер умного термостата и релейного модуля: 83 x 83 x 22 мм

Электрические характеристики

Термостат с сухими контактами (ВКЛ/ОТКЛ).

Максимальный коммутируемый ток: 4 А.

Максимальное коммутируемое напряжение: ~250 В.

Максимальная коммутируемая мощность:

макс. 120 ВА (максимальный коммутируемый ток: 4 А при 30 В, 1 А при 110/120 В, 0,5 А при 220/240 В).

Приложение

Бесплатное приложение с поддержкой на весь срок службы.

Приложение доступно в App Store, Google Play и Windows Phone Store.

Возможность одновременного доступа с разных устройств.

Полная безопасность ваших данных.

Требования к аппаратному обеспечению

Роутер Wi-Fi и доступ к интернету.

Характеристики беспроводной связи

Совместимость с Wi-Fi 802.11 b/g/n (2,4 ГГц), Bluetooth (2,4ГГц).

Поддержка сетевой безопасности: Open/WEP/WPA/ WPA2

Personal (TKIP и AES).

Беспроводная связь между умным термостатом и релейным модулем с дальностью до 100 м. ZigBee.

НОМЕКІТ

Для управления этим аксессуаром с поддержкой HomeKit вдали от дома требуется Apple TV (третьего поколения и выше) с программным обеспечением Apple TV версии 7.0 или более поздней, и iPhone, iPad или iPod touch с iOS версии 8.1 или более поздней.

Гарантия 2 года.

Правила эксплуатации указаны в руководстве пользователя или в виде рисунков и пиктограмм. Запрещается использовать изделие при наличии повреждений корпуса кабеля, или вилки.

Технические характеристики (продолжение)

Условия эксплуатации хранения и перевозки изделия согласно ГОСТу. Утилизация согласно требованиям действующих норм.

Все работы по монтажу и подключению изделия выполнять в строгом соответствии с действующими нормами и правилами.

Дата производства (код даты) указана на корпусе устройства в формате WWYY, где WW – неделя производства, YY – год производства.

Пример:

14 AV, где 14 – неделя производства, AV – год производства

Определить год производства можно согласно приведенной таблице ниже.

AO	2015	AV	2022	BC	2029
AP	2016	AW	2023	BD	2030
AQ	2017	AX	2024	BE	2031
AR	2018	AY	2025	BF	2032
AS	2019	AZ	2026	BG	2033
AT	2020	BA	2027	BH	2034
AU	2021	BB	2028	BI	2035

ООО «ЛЕГРАН»

Сделано в Китае. Гарантия 2 года.

Изготовитель: Netatmo SAS, 73 Rue de Sèvres 92100 Boulogne Billancourt, France



 support.netatmo.com



QSG1-1-NTH-V9



Copyright Netatmo © 2017. Все права защищены.
Воспроизведение и распространение этого документа
запрещено без письменного разрешения Netatmo.