

DPX™-IS 250 - 63 – 250 A

выключатели-разъединители



0 266 37



0 266 47

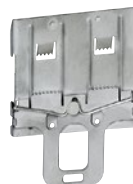

0 262 39



0 265 01

Обеспечивают отключение под нагрузкой с видимым разрывом цепи и надежным замыканием/размыканием контактов. Замок, встроенный в рукоятку. Подсоединение проводников с помощью гнездовых зажимов. Поставляется с заглушкой для винтов. Соответствуют NF МЭК 60947-3. Категория применения AC 23 А. Допускают установку таких же вспомогательных электрических компонентов, как и выключатели DPX (стр. 86). В зависимости от рабочего положения контакт, Кат. № 0 261 60, может быть вспомогательным контактом сигнализации или предварительного размыкания. Устанавливаются на рейку или монтажную панель внутри XL³.

Упак.	Кат. №		DPX-IS отключаемые дистанционно
	3П	4П	Могут быть объединены вместе с реле дифференциального тока с отдельной катушкой. Поставляется без катушки дистанционного отключения.
1	0 266 30	0 266 34	Фронтальное управление
1	0 266 31	0 266 35	63 А
1	0 266 32	0 266 36	100 А
1	0 266 33	0 266 37	160 А
			250 А
1	0 266 40	0 266 44	С боковой рукояткой управления (с правой стороны)
1	0 266 41	0 266 45	63 А
1	0 266 42	0 266 46	100 А
1	0 266 43	0 266 47	160 А
			250 А
1	0 266 50	0 266 54	С боковой рукояткой управления (с левой стороны)
1	0 266 51	0 266 55	63 А
1	0 266 52	0 266 56	100 А
1	0 266 53	0 266 57	160 А
			250 А
	3П	4П	DPX-IS не отключаемые дистанционно
1	0 266 02	0 266 06	Фронтальное управление
1	0 266 03	0 266 07	160 А
			250 А
1	0 266 12	0 266 16	С боковой рукояткой управления (с правой стороны)
1	0 266 13	0 266 17	160 А
			250 А
1	0 266 22	0 266 26	С боковой рукояткой управления (с правой стороны)
1	0 266 23	0 266 27	160 А
			250 А
			Установка на монтажную рейку
1	0 262 39		Пластины для крепления Для DPX-IS 250
1	0 262 99		Накладка на рейку Устанавливается на монтажную рейку обеспечивает компенсацию разности размеров устройств DX и DPX-IS 250, установленных на монтажную плату, Кат. № 0 262 39 Для 20 модулей
			Монтаж на плату XL³
1	0 202 05 ⁽¹⁾		Аппараты в вертикальном положении Для 1 DPX-IS 250
1	0 206 05		Для 1 или 2 DPX-IS 250

Упак.	Кат. №		Поворотные рукоятки
1	0 266 89		Для аварийного отключения, непосредственного управления Устанавливаются вместо стандартной рукоятки.
1	0 266 90		Фронтальное управление и сбоку справа. С боковой рукояткой управления (с левой стороны)
			Выносная, устанавливаемая на двери шкафа IP 55 Комплектация: - рычаги; - опора оси; - самоклеющийся шаблон для высверливания отверстий; - крепежные принадлежности: уплотнение, обеспечивающее поддержание степени защиты оболочки IP 55 (макс.), приспособление, блокирующее дверь после замыкания цепи
1	0 266 86		Для аппаратов с фронтальным управлением и управлением сбоку
1	0 266 87 ⁽²⁾		Для аппаратов с фронтальным управлением и управлением сбоку для аварийного отключения
			Распределительные устройства для DPX-IS 250
1	0 265 00		Для DPX-IS 160 А
1	0 265 01		Для DPX-IS 250 А
			Сечение шины 18 x 4 Кат. № шины 0 374 34
			25 x 5 Кат. № шины 0 374 18
			Аксессуары
1	0 262 88		Ответвительные зажимы Комплект из 4 зажимов для присоединения жестких неоконцованных проводников сечением 185 мм ² или гибких проводников сечением 150 мм ² , макс
1	0 273 22		Полюсные расширители Комплект выводов со стороны питания или нагрузки
1	0 265 10	0 265 11	Выводы заднего присоединения Комплект выводов для заднего присоединения проводников со стороны питания и нагрузки
1	0 262 87		Крышки для ограждения выводов аппаратов Комплект из 2 шт.

⁽¹⁾ Не допускается устанавливать сверху шкафа в случае использования аппарата DPX-IS с фронтальной рукояткой

⁽²⁾ Заказывается вместе с изделием Кат. № 0 266 89 или 0 266 90

DPX™-IS 250 - 63 - 250 A

выключатели-разъединители

Габаритные размеры

Фронтальное управление

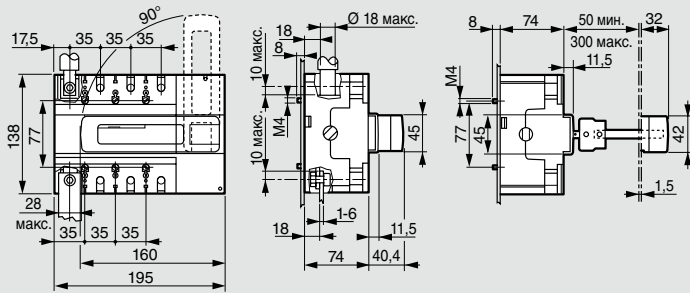

С боковой рукояткой управления (с правой стороны)

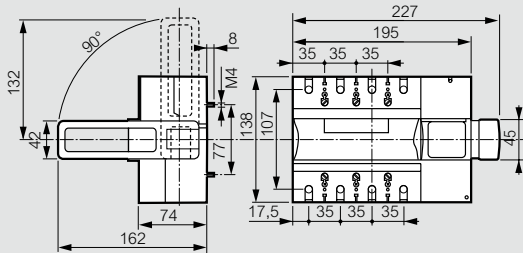

С боковой рукояткой управления (с левой стороны)

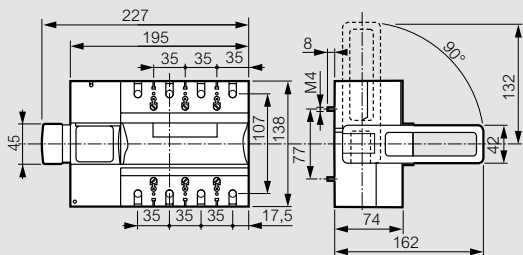

Установка на монтажную рейку

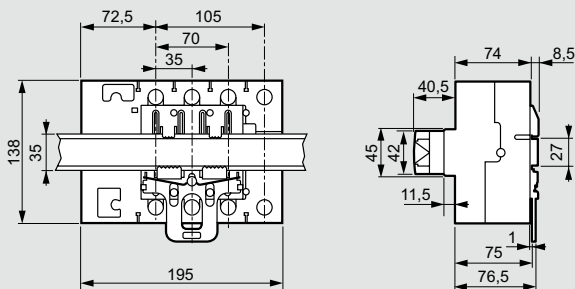

С крышкой для ограждения выводов аппаратов

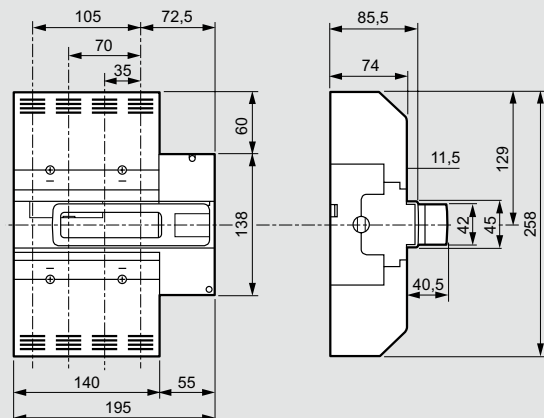

Технические характеристики

Ток		63 A	100 A	160 A	250 A
Сечение проводников	Медный (гибкий)	150 мм ²			
	Медный (жесткий)/алюминиевый	185 мм ²			
Медная шина / наконечник		Макс. ширина 28 мм			
Номинальное рабочее напряжение Ue		690 В ~			
Номинальное напряжение изоляции Ui		800 В ~			
Импульсное выдерживаемое напряжение Uimp		8 кВ ~			
AC 22 A AC 23 A(1)	400 В	63 A	100 A	160 A	250 A
	500 В	63 A	100 A	160 A	160 A
	690 В	63 A	100 A	160 A	250 A
Кратковременный допустимый ток в течение 1 с Icw, кА, эфф. значение		12 кА			
Допустимый ток короткого замыкания Ics (кА, эфф. значение)		100 кА			
Макс. номинал предохранителя gG		63 A	100 A	160 A	250 A
Макс. номинал предохранителя aM		63 A	100 A	160 A	160 A
Номинальная наибольшая отключающая способность (кА, ожидаемое пиковое значение) (Icm)		40 кА	40 кА	40 кА	40 кА
Износостойкость	механическая	25 000 циклов			
	коммутационная (AC 23 400 В ~)	2 500 циклов			
Степень защиты		IP 20 спереди			

Монтаж

Монтаж на рейку с помощью пластины (монтаж в шкафы XL³ 400, 800 и 4000)

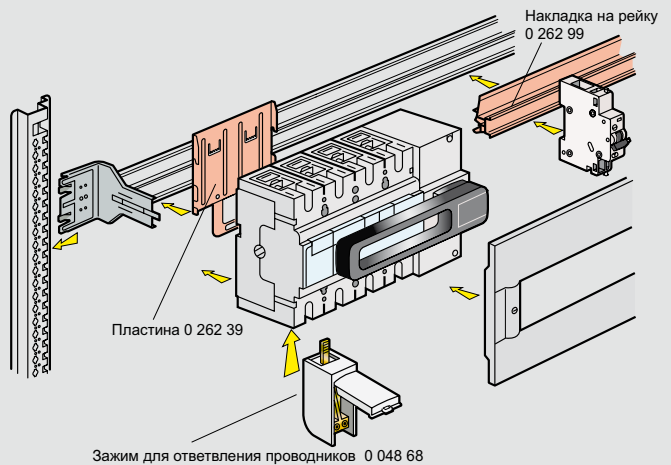

Макс. количество контактов на 1 аппарат DPX-IS

Наличие расцепителя	Аппарат	Вспомогательный контакт			Расцепитель тока или минимальный расцепитель напряжения
		CA	CAA	SD	
Нет	DPX-IS 250	1	2	-	-
Есть	DPX-IS 250	1	1	1	1

CA (или C) = вспомогательный контакт
 CAA (ou CA) = вспомогательный контакт предварительного размыкания
 SD (или S) = контакт, размыкаемый при расцеплении

Установка распределительных устройств, Кат. № 0 265 00/01

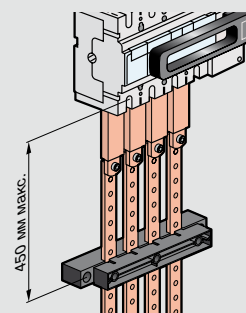

Состав:
 - 4 гибкие шины;
 - 2 опоры для шин.

Шины могут располагаться под 3 углами: 0°, 30° или 90°