

## Промышленные разъемы EKF PROxima

## 24 Силовые разъемы

### ОПИСАНИЕ



**Вилка (Розетка) XXX2 EKF PROxima**

- X – вид
  - 0 – вилка переносная
  - 1 – розетка стационарная
  - 2 – розетка переносная (коннектор)
  - 4 – розетка скрытой установки
  - 5 – вилка стационарная
- X – величина тока, А
  - 1 – 16
  - 2 – 32
  - 3 – 63
  - 4 – 125
- X – число контактов
  - 3 – 2P + PE
  - 4 – 3P + PE
  - 5 – 3P + N + PE
- 2 – указывает на промышленный разъем IP67

IP67

T

EAC

16A

32A

63A

125A

Промышленные разъемы со степенью защиты IP67 обладают повышенной стойкостью к механическим нагрузкам, истиранию, действию ультрафиолета и агрессивных химических веществ. Применяются для электроснабжения промышленного и строительного оборудования в особо тяжелых условиях эксплуатации или на важных объектах, где качество и надежность, бесперебойность электроэнергетики превыше всего.

### ПРИМЕНЕНИЕ



- Обеспечение электропитания промышленного и строительного оборудования.
- Подключение к электрической сети передвижных магазинов, точек питания, мобильных инфраструктурных объектов и т. п.
- Электроснабжение различных потребителей в условиях повышенной влажности, запыленности.

### ПРЕИМУЩЕСТВА



Корпус из полиамида PA6.6 обеспечивает надежную защиту и долговечность изделий

Безвинтовое крепление корпуса ускоряет процесс сборки

Специальный герметичный ввод для кабеля различного диаметра









Проводник закрепляется двойным винтовым зажимом для надежной фиксации

Крышки изделий подпружинены, имеют уплотнительные кольца









Поворотный механизм крышки обеспечивает ее фиксацию и защиту от случайного нарушения соединения

### АССОРТИМЕНТ









Изображение	Наименование	Ном. ток, А	Напряже-ние, В	Полюса	Вид	Степень защиты	Масса нетто, кг	Артикул		
	Розетка переносная 2142 3P+PE 16A 380В IP67 EKF PROxima	16	400	3P+PE		IP 67	0,2167	ps-2142-16-380		
	Розетка переносная 2152 3P+PE+N 16A 380В IP67 EKF PROxima						0,2833	ps-2152-16-380		
	Розетка переносная 2242 3P+PE 32A 380В IP67 EKF PROxima	32					3P+PE		0,2833	ps-2242-32-380
	Розетка переносная 2252 3P+PE+N 32A 380В IP67 EKF PROxima								0,2833	ps-2252-32-380
	Розетка переносная 2342 3P+PE 63A 380В IP67 EKF PROxima	63					3P+PE		1,25	ps-2342-63-380
	Розетка переносная 2352 3P+PE+N 63A 380В IP67 EKF PROxima								1,25	ps-2352-63-380
	Розетка переносная 2442 3P+PE 125A 380В IP67 EKF PROxima	125					3P+PE		1,7	ps-2442-125-380
	Розетка переносная 2452 3P+PE+N 125A 380В IP67 EKF PROxima								1,7	ps-2452-125-380

Изображение	Наименование	Ном. ток, А	Напряже-ние, В	Полюса	Вид	Степень защиты	Масса нетто, кг	Артикул
	Розетка стационарная наружная 1142 3P+PE 16A 380В IP67 EKF PROxima	16	400	3P+PE		IP 67	0,2833	ps-1142-16-380
	Розетка стационарная наружная 1152 3P+PE+N 16A 380В IP67 EKF PROxima			3P+PE+N			0,2833	ps-1152-16-380
	Розетка стационарная наружная 1242 3P+PE 32A 380В IP67 EKF PROxima	32		3P+PE			0,3667	ps-1242-32-380
	Розетка стационарная наружная 1252 3P+PE+N 32A 380В IP67 EKF PROxima			3P+PE+N			0,3667	ps-1252-32-380
	Розетка стационарная наружная 1342 3P+PE 63A 380В IP67 EKF PROxima	63		3P+PE			1,1	ps-1342-63-380
	Розетка стационарная наружная 1352 3P+PE+N 63A 380В IP67 EKF PROxima			3P+PE+N			1,1	ps-1352-63-380
	Розетка стационарная наружная 1442 3P+PE 125A 380В IP67 EKF PROxima	125		3P+PE			1,6	ps-1442-125-380
	Розетка стационарная наружная 1452 3P+PE+N 125A 380В IP67 EKF PROxima			3P+PE+N			1,6	ps-1452-125-380









**Розетки промышленные стационарные внутренние**

	Розетка стационарная внутренняя 3142 3P+PE 16A 380В IP67 EKF PROxima	16	400	3P+PE		IP 67	0,1333	ps-3142-16-380
	Розетка стационарная внутренняя 3152 3P+PE+N 16A 380В IP67 EKF PROxima			3P+PE+N			0,2667	ps-3152-16-380
	Розетка стационарная внутренняя 3242 3P+PE 32A 380В IP67 EKF PROxima	32		3P+PE			0,2667	ps-3242-32-380
	Розетка стационарная внутренняя 3252 3P+PE+N 32A 380В IP67 EKF PROxima			3P+PE+N			0,2667	ps-3252-32-380
	Розетка стационарная внутренняя 3342 3P+PE 63A 380В IP67 EKF PROxima	63		3P+PE			0,625	ps-3342-63-380
	Розетка стационарная внутренняя 3352 3P+PE+N 63A 380В IP67 EKF PROxima			3P+PE+N			0,625	ps-3352-63-380
	Розетка стационарная внутренняя 3442 3P+PE 125A 380В IP67 EKF PROxima	125		3P+PE			0,85	ps-3442-125-380
	Розетка стационарная внутренняя 3452 3P+PE+N 125A 380В IP67 EKF PROxima			3P+PE+N			0,85	ps-3452-125-380

**Розетки промышленные стационарные внутренние угловые**

	Розетка стационарная внутренняя угловая 4142 3P+PE 16A 380В IP67 EKF PROxima	16	400	3P+PE		IP 67	0,2667	ps-4142-16-380
	Розетка стационарная внутренняя угловая 4152 3P+PE+N 16A 380В IP67 EKF PROxima			3P+PE+N			0,2667	ps-4152-16-380
	Розетка стационарная внутренняя угловая 4242 3P+PE 32A 380В IP67 EKF PROxima	32		3P+PE			0,2667	ps-4242-32-380
	Розетка стационарная внутренняя угловая 4252 3P+PE+N 32A 380В IP67 EKF PROxima			3P+PE+N			0,2667	ps-4252-32-380
	Розетка стационарная внутренняя угловая 4342 3P+PE 63A 380В IP67 EKF PROxima	63		3P+PE			0,625	ps-4342-63-380
	Розетка стационарная внутренняя угловая 4352 3P+PE+N 63A 380В IP67 EKF PROxima			3P+PE+N			0,625	ps-4352-63-380
	Розетка стационарная внутренняя угловая 4442 3P+PE 125A 380В IP67 EKF PROxima	125		3P+PE			0,85	ps-4442-125-380
	Розетка стационарная внутренняя угловая 4452 3P+PE+N 125A 380В IP67 EKF PROxima			3P+PE+N			0,85	ps-4452-125-380

**Вилки промышленные переносные**

	Вилка переносная 0142 3P+PE 16A 380В IP67 EKF PROxima	16	400	3P+PE		IP 67	0,2167	ps-0142-16-380
	Вилка переносная 0152 3P+PE+N 16A 380В IP67 EKF PROxima			3P+PE+N			0,2167	ps-0152-16-380
	Вилка переносная 0242 3P+PE 32A 380В IP67 EKF PROxima	32		3P+PE			0,2667	ps-0242-32-380
	Вилка переносная 0252 3P+PE+N 32A 380В IP67 EKF PROxima			3P+PE+N			0,2833	ps-0252-32-380
	Вилка переносная 0342 3P+PE 63A 380В IP67 EKF PROxima	63		3P+PE			1,25	ps-0342-63-380
	Вилка переносная 0352 3P+PE+N 63A 380В IP67 EKF PROxima			3P+PE+N			1,25	ps-0352-63-380
	Вилка переносная 0442 3P+PE 125A 380В IP67 EKF PROxima	125		3P+PE			1,4	ps-0442-125-380
	Вилка переносная 0452 3P+PE+N 125A 380В IP67 EKF PROxima			3P+PE+N			1,4	ps-0452-125-380

**ТЕХНИЧЕСКИЕ ХАРАКТЕРИСТИКИ**

**Таблица сопоставления промышленных разъемов**

Модель	Розетка стационарная наружная								Розетка стационарная внутренняя								Розетка стационарная внутренняя угловая								Розетка переносная							
	1142	1152	1242	1252	1342	1352	1442	1452	3142	3152	3242	3252	3342	3352	3442	3452	4142	4152	4242	4252	4342	4352	4442	4452	2142	2152	2242	2252	2342	2352	2442	2452
Вилка переносная	0142																															
	0152																															
	0242																															
	0252																															
	0342																															
	0352																															
	0442																															
	0452																															

**Габаритные и установочные размеры**

**Розетки переносные**



Рис. 1



Рис. 2

Модель	№ рисунка	Размеры, мм		
		a	b	c
2142	1	139	84	6-15
2152		145	92	8-16
2242		162	96	10-20
2252		168	102	12-22
2342	2	261	114	30
2352		305	115	44,5
2442				
2452				

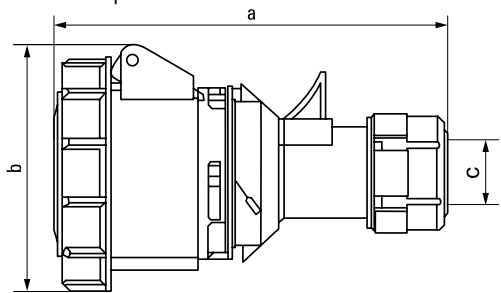
**Розетки стационарные наружные**

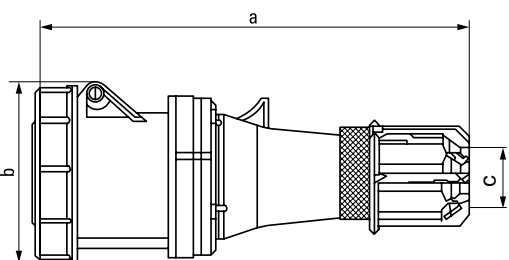

Рис. 3



Рис. 4

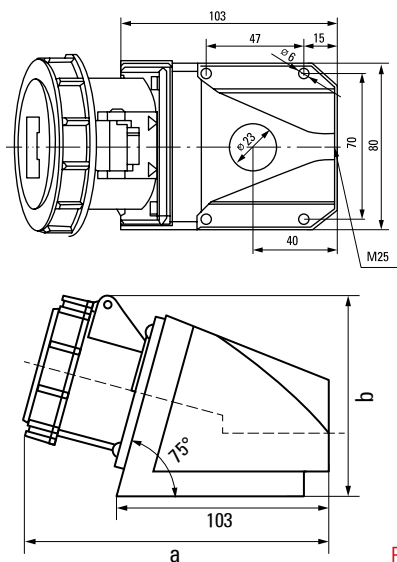

Рис. 5

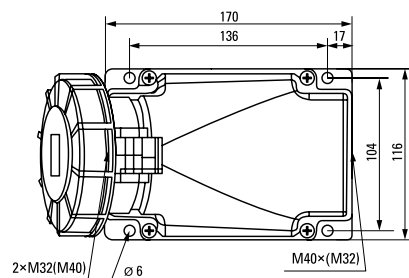

Модель	№ рисунка	Размеры, мм	
		a	b
1142	3	155	98
1152		153	103
1242		165	107
1252	4	166	109
1342		250	171
1352			
1442	5	285	220
1452			

**Розетки стационарные внутренние**

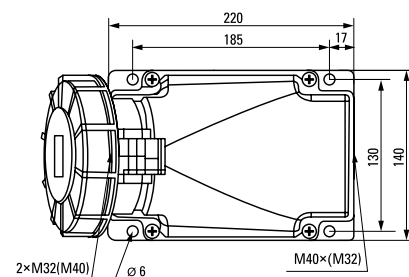
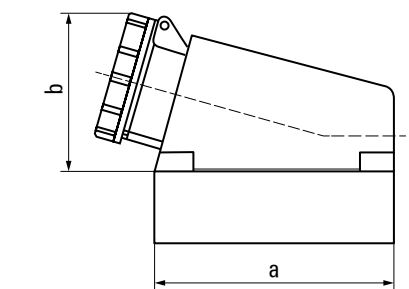
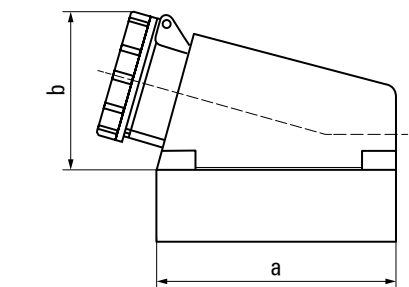
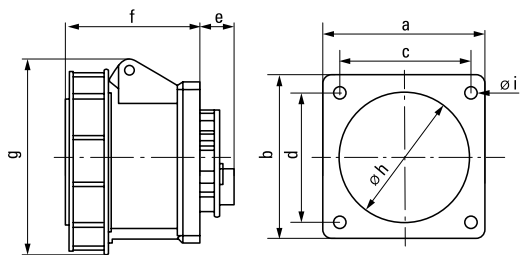
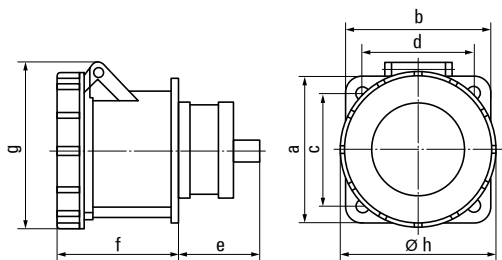
**Рис. 6**

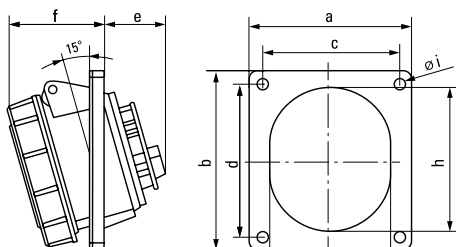
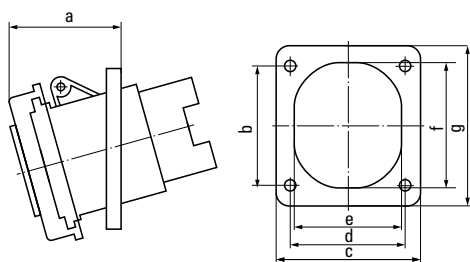
**Рис. 7**

Модель	№ рисунка	Размеры, мм								
		a	b	c	d	e	f	g	h	i
3142	6	76	76	61	61	17	60	84	53	5,5
3152								91	60	
3242								98		
3252								102		
3342	7	100	100	80	80	39	95	114	80	-
3352										
3442										
3452										

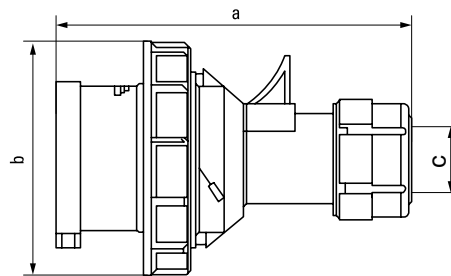
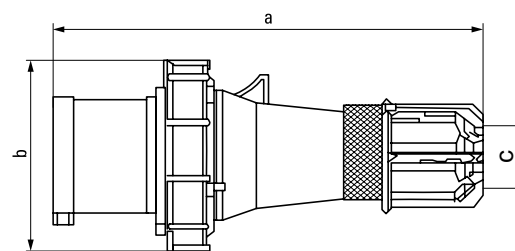
**Розетки стационарные внутренние угловые**

**Рис. 8**

**Рис. 9**

Модель	№ рисунка	Размеры, мм									
		a	b	c	d	e	f	g	h	i	
4142	8	93	101	78	86	33	52	70	77	5,5	
4152									36		83
4242									40		
4252									41		
4342	9	83	89	101	81	80,5	92	113	-	-	
4352											
4442											
4452											

**Вилки переносные**

**Рис. 10**

**Рис. 11**

Модель	№ рисунка	Размеры, мм		
		a	b	c
0142	10	124	78	6-15
0152		131	87	8-16
0242		146	93	10-20
0252		152	100	
0342	11	240	115	30
0352		295	126	44,5
0442				
0452				