



0 363 13



0 367 36 + 0 373 89 (стр. 345)



0 364 04



0 364 01

Упак.	Кат. №	Аксессуары										
10	0 364 01	Комплект из 4 кронштейнов Техническая информация (стр. 341) Для нагрузок до 300 кг										
1	0 364 04											
10	0 395 99	Фломастер Фломастер на водной основе										
		Цоколи моноблочные RAL 7021 Три отверстия. Базовая высота: 200 мм										
		<table border="1"> <thead> <tr> <th>Шиты</th> <th>Масса</th> </tr> <tr> <th>ширина x глубина</th> <th>(кг)</th> </tr> </thead> <tbody> <tr> <td>600 x 400</td> <td>8,7</td> </tr> <tr> <td>800 x 400</td> <td>10,2</td> </tr> <tr> <td>1 200 x 400</td> <td>13,6</td> </tr> </tbody> </table>	Шиты	Масса	ширина x глубина	(кг)	600 x 400	8,7	800 x 400	10,2	1 200 x 400	13,6
Шиты	Масса											
ширина x глубина	(кг)											
600 x 400	8,7											
800 x 400	10,2											
1 200 x 400	13,6											
5	0 367 35	Комплект из угловых кронштейнов для установки симметричных реек Под винты М6 (прилагаются) Используются для установки симметричных реек глубиной 15 мм на дверные направляющие										

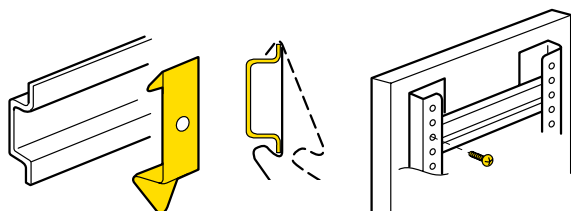

1	0 363 12	Осветительный прибор Люминесцентная лампа 8 Вт - Ø 16 мм - 230 В - 50 Гц Класс I - IP 20. Повышенная защита от помех в соответствии с EN 50015 Пускатель в комплекте. Крепление на клипсах Габариты: 350 x 61 x 37 мм
1	0 482 34	Осветительные приборы с магнитным креплением Для щитков шириной ≥ 500 мм 11 Вт, люминесцентная лампа, 900 лм, патрон 2G7 IP 20 - IK 06 - 230 В - 50/60 Гц Материал UL 94 VO RAL 7012
1	0 482 35 ⁽¹⁾	
1	0 363 13	Концевой выключатель 3 А – 240 В 1 контакт Н. О. – 1 контакт Н. З. Поставляется с кронштейнами

⁽¹⁾ Возможно крепление на винтах (поставляются в комплекте)



0 482 35



0 367 10



6 361 78



6 361 95

Упак.	Кат. №	Монтажные аксессуары										
100	6 361 90	Винт нейлоновый 4 мм										
20	0 367 00	Крепеж на вертикальную рейку										
500	6 361 94	Клипса пластиковая 4 мм										
500	6 361 95	Клипса пластиковая 6 мм										
		Стопорные клипсы										
50	0 367 01	Фиксатор кабеля										
20	6 361 70	Суппорт сепаратора										
		Инструменты										
1	0 367 10	Клещи для резки лотков										
		Аксессуары для маркировки										
50	0 367 02	Держатель этикеток 4/6 и 6/6.5										
36	0 370 10	Держатель этикеток (крышка 15)										
		Рукав монтажный										
25	6 361 77	Ø 6 мм										
25	6 361 78	Ø 12 мм										
25	6 361 83	Ø 22 мм										
25	6 361 79	огнестойкий Ø 12 мм										
		Суппорт для шины РЕ										
5	0 367 36	В комплект входят крепежные уголки – 2 шт. и крепеж										
		Медные шины с резьбовыми отверстиями										
10	0 373 89	<table border="1"> <thead> <tr> <th>Сечение (мм)</th> <th>номинальный (А)</th> <th>Резьбовые отверстия Ø мм</th> <th>Шаг</th> <th>Длин. (мм)</th> </tr> </thead> <tbody> <tr> <td>12 x 4</td> <td>160</td> <td>M5</td> <td>18</td> <td>990</td> </tr> </tbody> </table>	Сечение (мм)	номинальный (А)	Резьбовые отверстия Ø мм	Шаг	Длин. (мм)	12 x 4	160	M5	18	990
Сечение (мм)	номинальный (А)	Резьбовые отверстия Ø мм	Шаг	Длин. (мм)								
12 x 4	160	M5	18	990								

■ Двери: размеры и полезная площадь

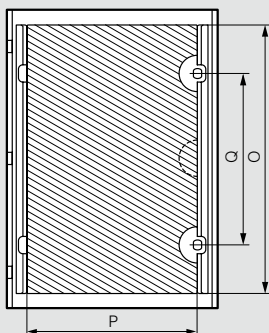

Щиты В x Ш (мм)	Полезная площадь двери		Распо- ложение замков Q (мм)
	Высота O (мм)	Ширина P (мм)	
300 x 200	251	80	2.0 (1)
300 x 300	251	180	4.5 (1)
300 x 400	251	280	7.0 (1)
400 x 300	351	180	6.3 (1)
400 x 400	351	280	9.8 (1)
400 x 600	351	480	16.8 (1)
500 x 400	425	280	11.9 (1)
500 x 500	425	380	16.1 (1)
600 x 400	525	280	14.7 350(2)
600 x 500	525	380	19.9 350(2)
600 x 600	525	480	25.2 350(2)
700 x 500	625	380	23.7 450(2)
800 x 600	725	480	36.0 550(2)
800 x 800	725	680	49.3 550(2)
1000 x 600	925	480	44.4 750(2)
1000 x 800	925	680	62.9 750(2)
1200 x 800	1125	680	76.5 950(2)

(1) Замок посередине
(2) Замок сверху и снизу

■ Установочные размеры

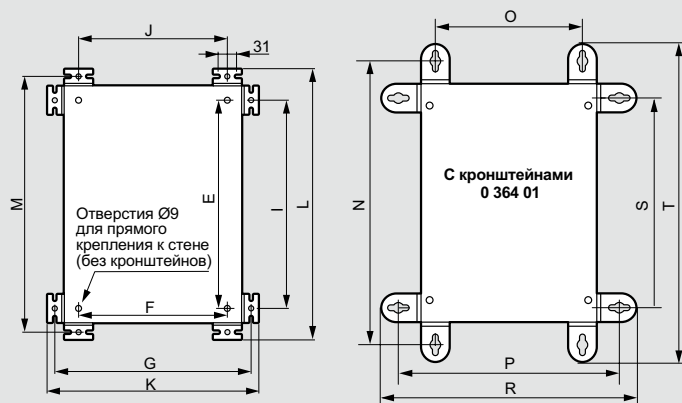

■ Пластины для ввода кабеля

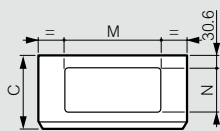

Щиты (мм)			Размеры отверстий для ввода кабелей (мм)	
Ш	Г	Общая глубина С	М	Н
200	150	155	116.5	62.5
300	150	155	116.5	62.5
300	200	205	116.5	62.5
400	150	155	116.5	62.5
400	200	205	266.5	112.5
400	250	255	266.5	112.5
500	200	205	266.5	112.5
500	250	255	266.5	112.5
600	200	205	266.5	112.5
600	250	255	466.5	147.5
600	300	305	466.5	147.5
800	250	255	466.5	147.5
800	300	305	466.5	147.5

■ Полезная глубина

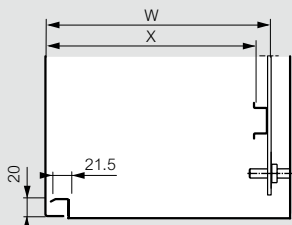

Глубина щита (мм)	Расстояние до задней стенки	
	W (мм)	X (мм)
150	130	115
200	180	165
250	230	215
300	280	265

■ Крепление крыши

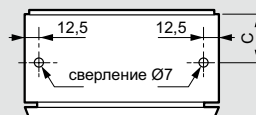

Кат. №	С (мм)
0 365 51/52	100
0 365 53/54/64	125
0 365 56/57	150

■ Цоколи

Пластины для ввода кабеля

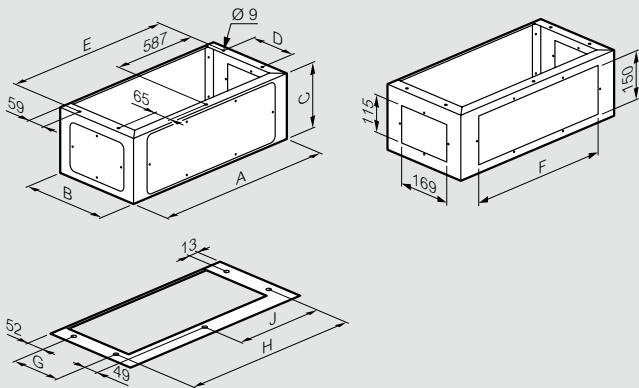

Кат. №	Щафы Ш x Г (мм)	A	B	C	D	E	F	G	H	J
0 363 00	600 x 300	600	280	200	150	574	469	150	542	271
0 363 01	800 x 300	800	280	200	150	774	469	150	742	371

Щиты		Верти- кальные крон- штейны		Межо- севые рассто- яния		Горизон- тальные крон- штейны		Межо- севые рассто- яния		Габари- ты		Габари- ты с крон- штейна- ми 0 364 01		Верти- кальные крон- штейны		Горизон- тальные крон- штейны	
H	W	M	J	E	I	G	F	L	K	T	R	N	O	P	S		
200	150	155	150	250	250	230	150	356	256	430	330	375	150	275	250		
300	200	205	200	250	250	330	250	356	356	430	430	375	250	375	250		
300	300	330	350	250	250	430	350	356	456	430	530	375	350	475	250		
400	300	330	350	250	350	430	350	456	456	530	530	475	250	375	350		
400	400	430	350	350	350	430	350	456	456	530	530	475	350	475	350		
400	400	430	350	350	350	430	350	456	456	530	530	475	350	475	350		
400	600	430	550	350	350	530	550	456	656	530	730	475	550	575	350		
500	400	530	350	450	450	430	350	556	456	630	530	575	350	475	450		
500	500	530	450	450	450	530	450	556	556	630	630	575	450	575	450		
600	400	630	350	550	550	430	350	656	456	730	530	675	350	475	550		
600	500	630	450	550	550	530	450	656	556	730	630	675	450	575	550		
600	600	630	550	550	550	630	550	656	656	730	730	675	550	675	550		
700	500	730	450	650	650	530	450	756	556	830	630	775	450	575	650		
800	600	830	550	750	750	630	650	856	656	930	730	875	550	675	750		
800	800	830	750	750	750	830	750	856	856	930	930	875	750	875	750		
1000	600	1030	550	950	950	630	550	1056	656	1130	730	1075	550	675	950		
1000	800	1030	750	950	950	830	750	1056	856	1130	930	1075	750	875	950		
1200	800	1230	750	1150	1150	830	750	1256	856	1330	930	1275	750	875	1150		