	1,5 mm ²  11 mm max.	IP 20	1,5 Lumen	1 h

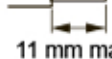

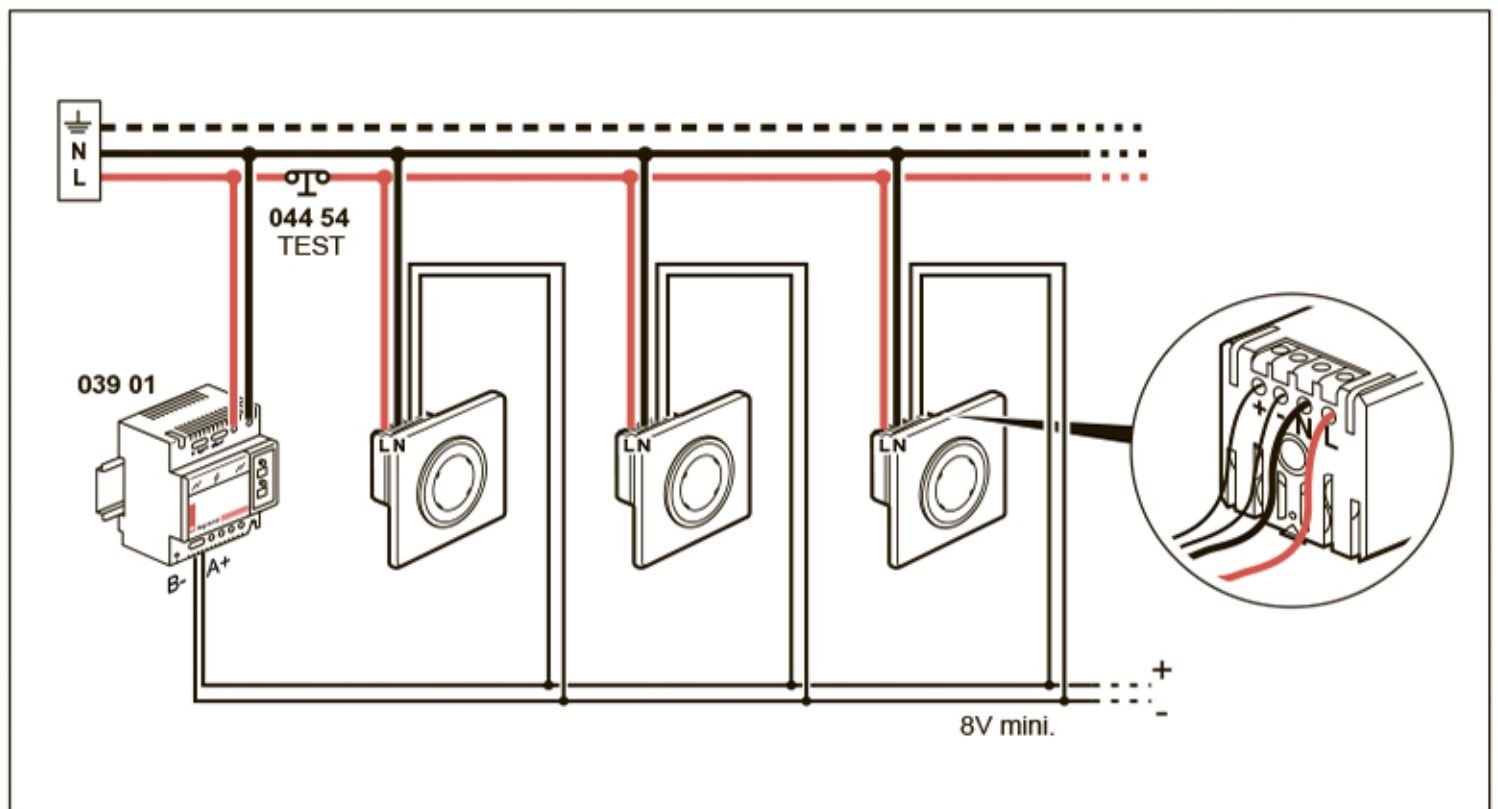

OK

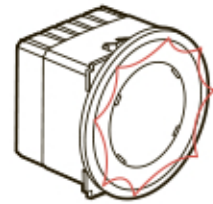

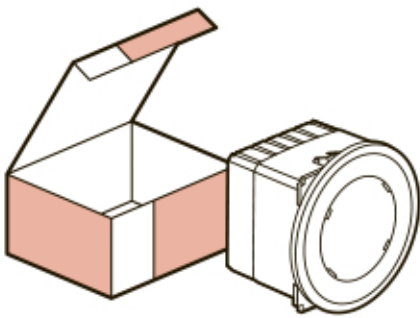
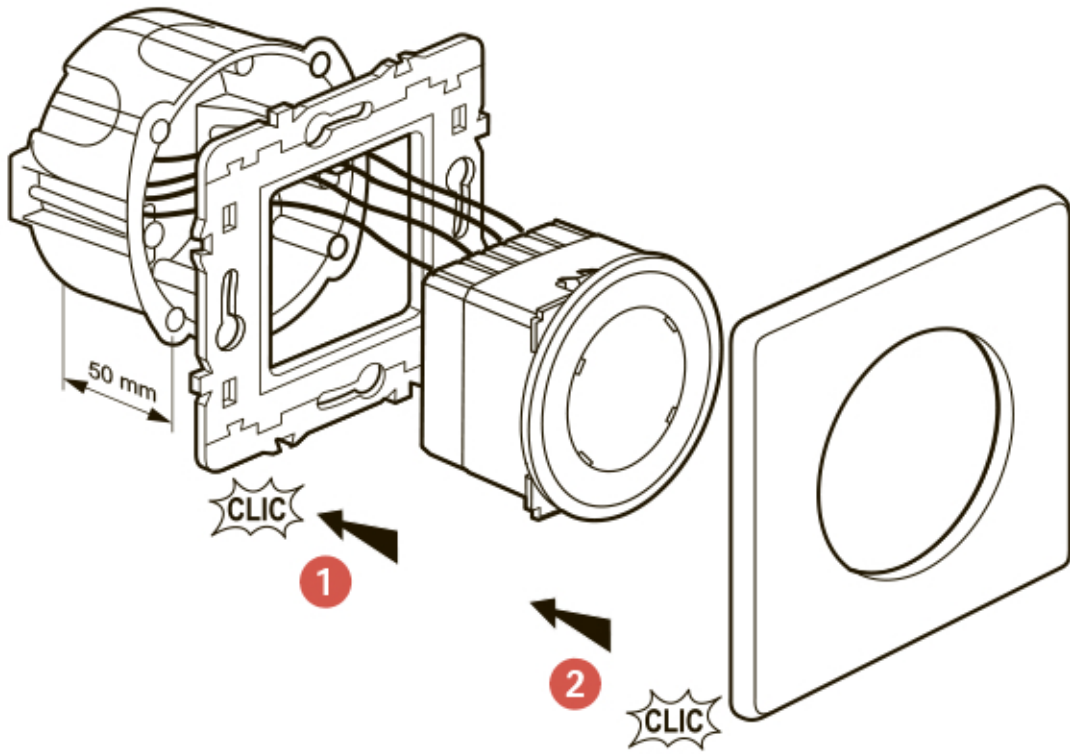
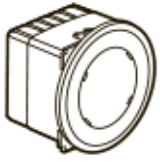
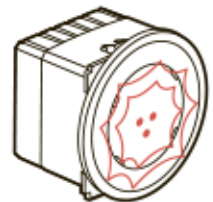
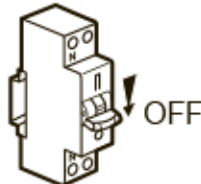
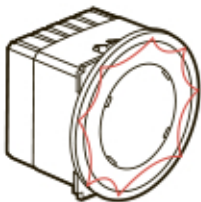
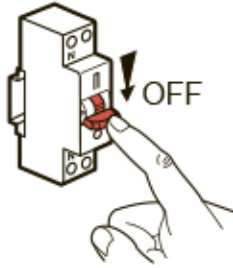
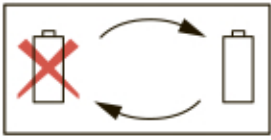

2

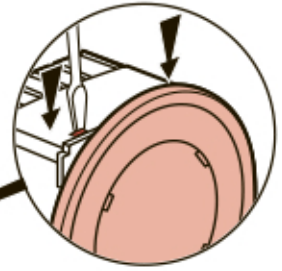
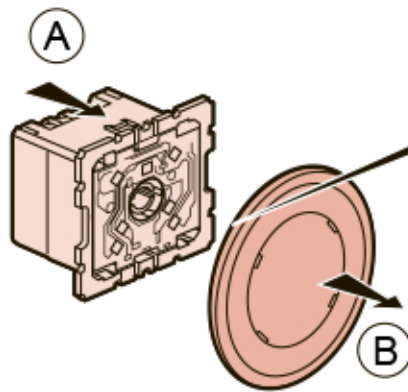
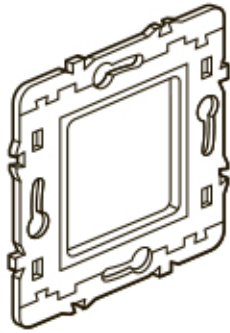

3

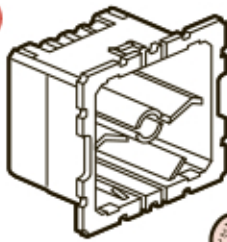

2 x BYD
2/3 AAA
2,4V - 0,2 Ah

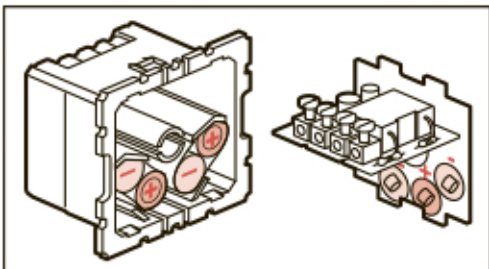
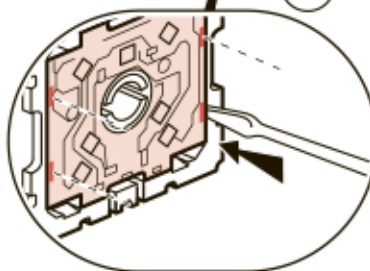
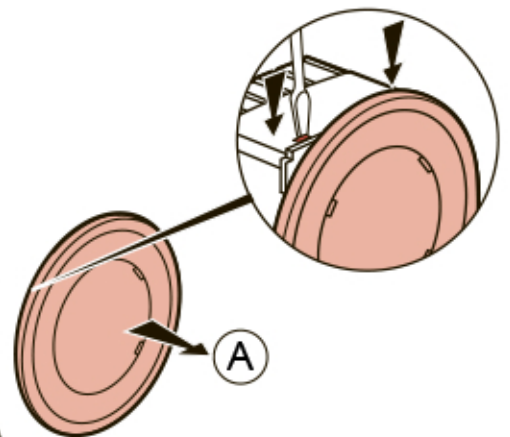
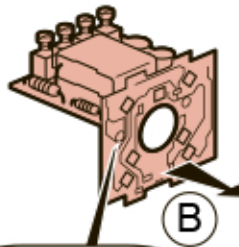
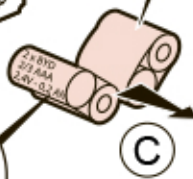

Правила техники безопасности

Установка и подключение изделия должны выполняться квалифицированным техническим специалистом. Несоблюдение правил установки и эксплуатации может привести к поражению электрическим током или возникновению пожара.

Не вскрывать устройство. При монтаже изделия соблюдайте рекомендации по выбору места установки. Вскрытие и ремонт изделий Legrand могут производиться только специалистами, прошедшими соответствующую подготовку в компании Legrand. При любом несанкционированном вмешательстве в конструкцию изделия с него снимаются все гарантийные обязательства. При монтаже использовать только оригинальные монтажные аксессуары.