











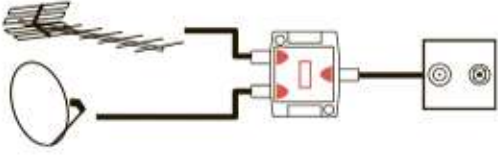
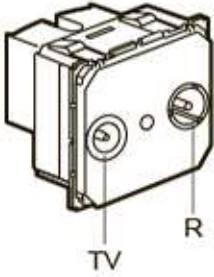

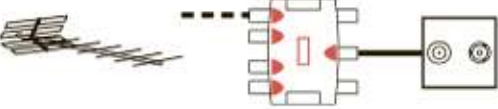

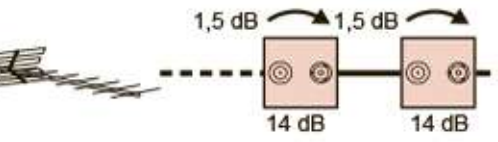

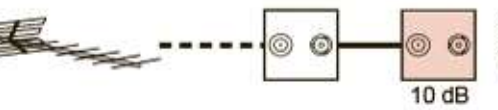
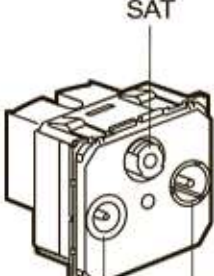
TV-SAT	673 92			
TV-R	673 83 787 83			
	673 84 787 87			
	673 85 787 88			
TV-R-SAT	673 88 787 86 792 96 665 533 665 633			
	673 89 677 135			
	673 78 665 534 665 634			
	673 79 665 535 665 635			

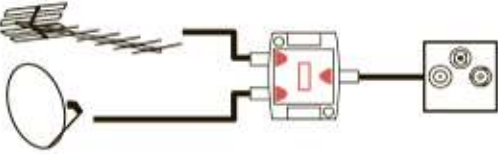
			Return channel	VHF1	R	VHF3	UHF	IF1	IF2
			4-30 MHz	47-68 MHz	87.5-108 MHz	120-470 MHz	470-862 MHz	950-2150 MHz	2150-2400 MHz
		- mA DC	22 KHz 0.6 V						
673 92	TV			1.5 dB					
	SAT	500 mA	1.5 dB					2 dB	
673 83 787 83	TV			1.5 dB		1.5 dB			
	R				1.5 dB				
673 84 787 87	TV			14 dB		14 dB			
	R				14 dB				
673 85 787 88	TV			10 dB		10 dB			
	R				10 dB				
673 88/89 787 86 792 96 677 135 665 533 665 633	TV			1.5 dB		1.5 dB			
	R				1.5 dB				
	SAT	500 mA	1.5 dB					2 dB	
673 78 665 534 665 634	TV			14 dB		14 dB			
	R				14 dB				
	SAT	500 mA	1.5 dB					14 dB	
673 79 665 535 665 635	TV			10 dB		10 dB			
	R				10 dB				
	SAT	500 mA	1.5 dB					10 dB	

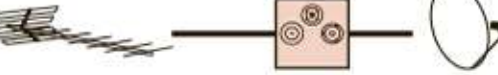

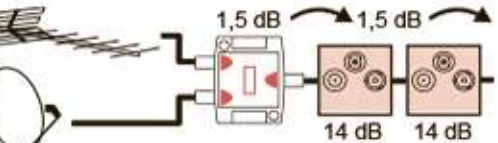
### **Меры предосторожности**

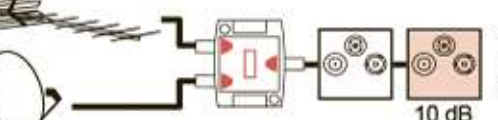
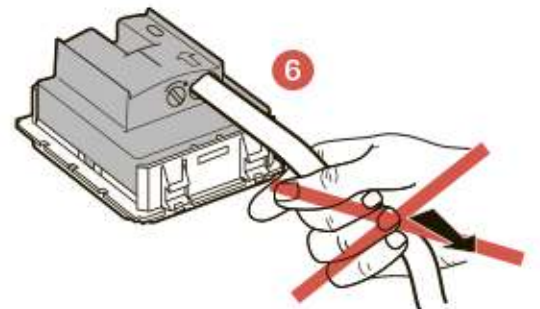
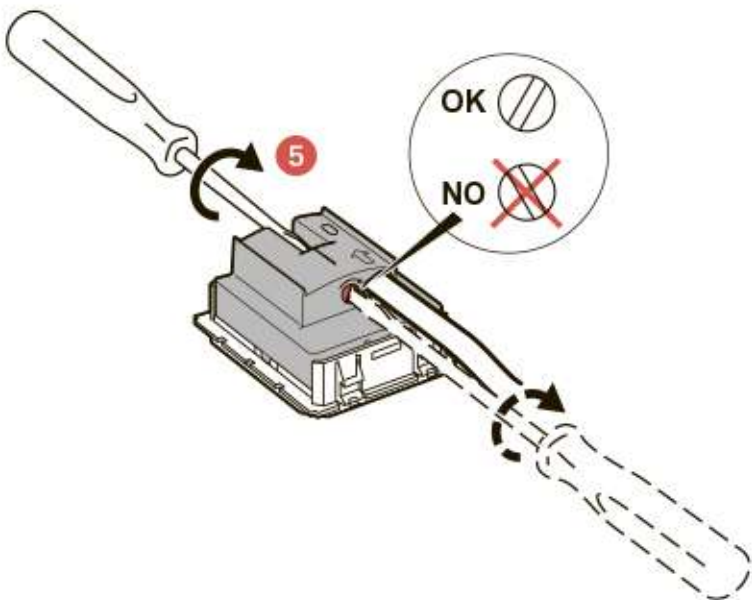
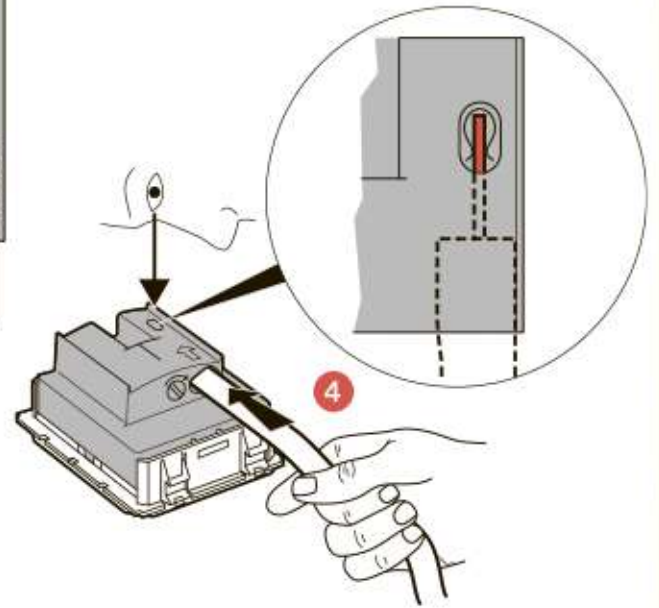
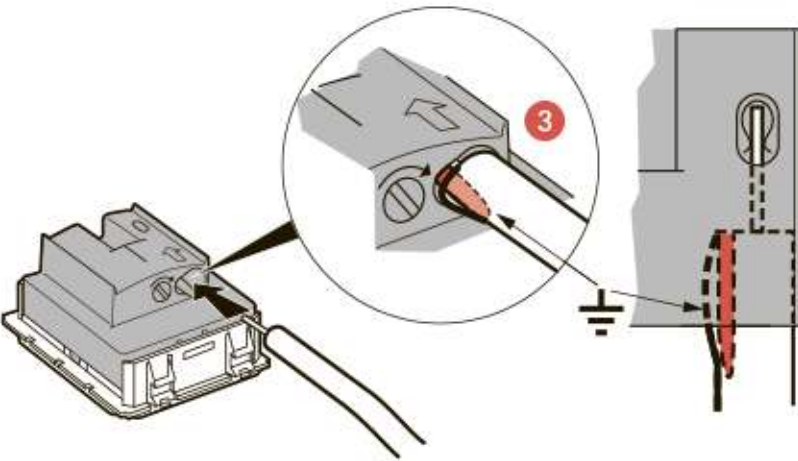
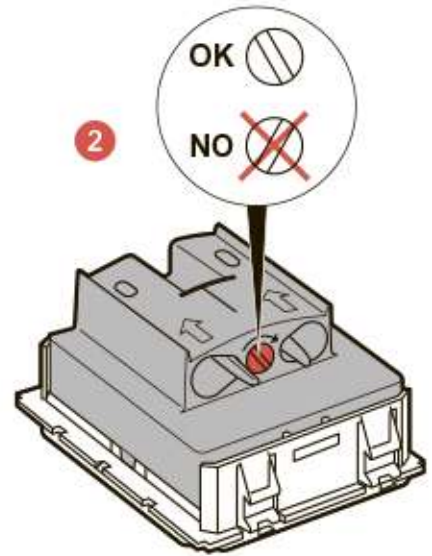
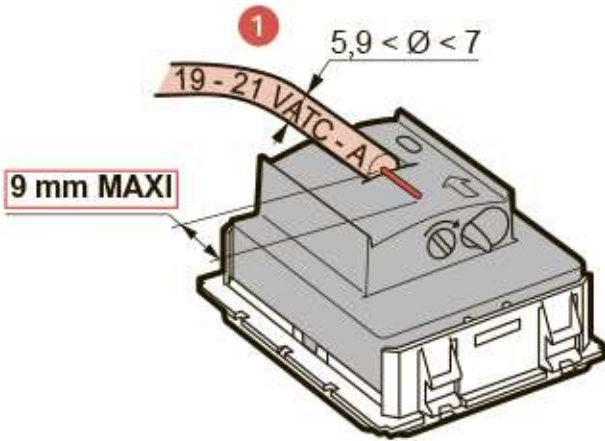
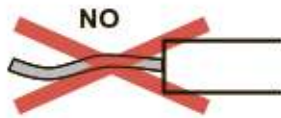
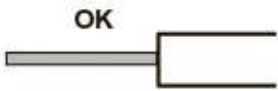
Установка данного изделия должна выполняться в соответствии с правилами монтажа и предпочтительно квалифицированным электриком. Неправильный монтаж или нарушение правил эксплуатации изделия могут привести к возникновению пожара или поражению электрическим током.

Перед монтажом необходимо внимательно ознакомиться с данной инструкцией, а также принять во внимание требования к месту установки изделия. Запрещается вскрывать корпус изделия, а также разбирать, выводить из строя или модифицировать изделие, кроме случаев, оговоренных в инструкции. Вскрытие и ремонт изделий марки Legrand могут выполняться только специалистами, обученными и допущенными к таким работам компанией «ЛЕГРАН». Несанкционированное вскрытие или выполнение ремонтных работ посторонними лицами лишает законной силы любые требования об ответственности, замене или гарантийном обслуживании.

При ремонте или гарантийном обслуживании использовать только запасные части марки Legrand.