

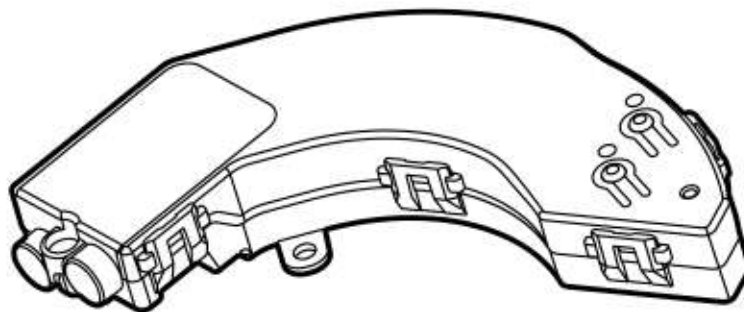

Это устройство относится к умным электроустановочным изделиям, для подключения которого **требуется** предварительно купить и установить стартовый пакет «...with Netatmo».

Состав:

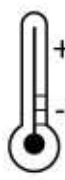

Характеристики

 + 50° C - 5° C	 1 x 2,5 мм ² 2 x 1,5 мм ²	① 
IP44 100-240 В 50/60 Гц		
240 В пер. тока (макс.)		1 x 500 ВА
100 В пер. тока (макс.)		1 x 270 ВА

①
Электродвигатель
рольставней



Цепь должна быть защищена автоматическим выключателем на 10 А

Начало установки

При установке микромодулей управления рольставнями необходимо соблюдать следующие меры предосторожности:

для управления микромодулем совместно с одним или несколькими умными беспроводными выключателями рольставней, необходимо использовать только следующие устройства:

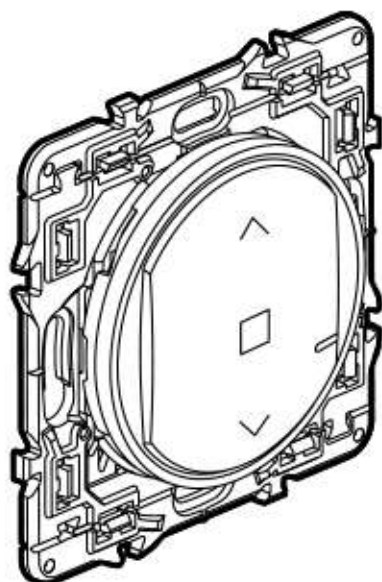

**x 1
или несколько**

Умный беспроводной выключатель рольставней (не входят в данный комплект)

Для каждой дополнительной точки управления необходимо предусмотреть отдельный умный беспроводной выключатель рольставней.

Для создания централизованного управления

необходимо использовать один или несколько умных беспроводных выключателей рольставней.

1 Обязательные меры безопасности

1



откл

Отключите выключатель питания

2



Прежде чем приступить к установке, необходимо убедиться в отсутствии напряжения.

2 Установите микромодуль управления рольставнями

Подключение микромодуля управления рольставнями



Микромодуль может использоваться для управления рольставнями с прямым фазным управлением, с механическими или электронными концевыми выключателями.

Он не совместим с радиоуправляемыми приводами.

См. руководство по эксплуатации привода рольставней.

— N (нулевой проводник) – синий

— L (фазный проводник) – любой цвет кроме синего и желто-зеленого

— Проводник защитного заземления – желто-зеленый

Диапазон частот: 2,4–2,4835 ГГц

Уровень мощности: < 100 мВт

3 Начало настройки установленных устройств

1

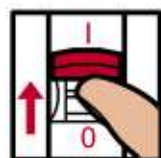

Включите выключатель питания

ВКЛ

2

Нажмите и удерживайте кнопку на **главном выключателе «Я дома/Я вне дома»** до тех пор, пока индикатор кратковременно не загорится зеленым светом, **затем отпустите кнопку.**



3

Светодиоды на всех подключенных устройствах загораются зеленым светом.

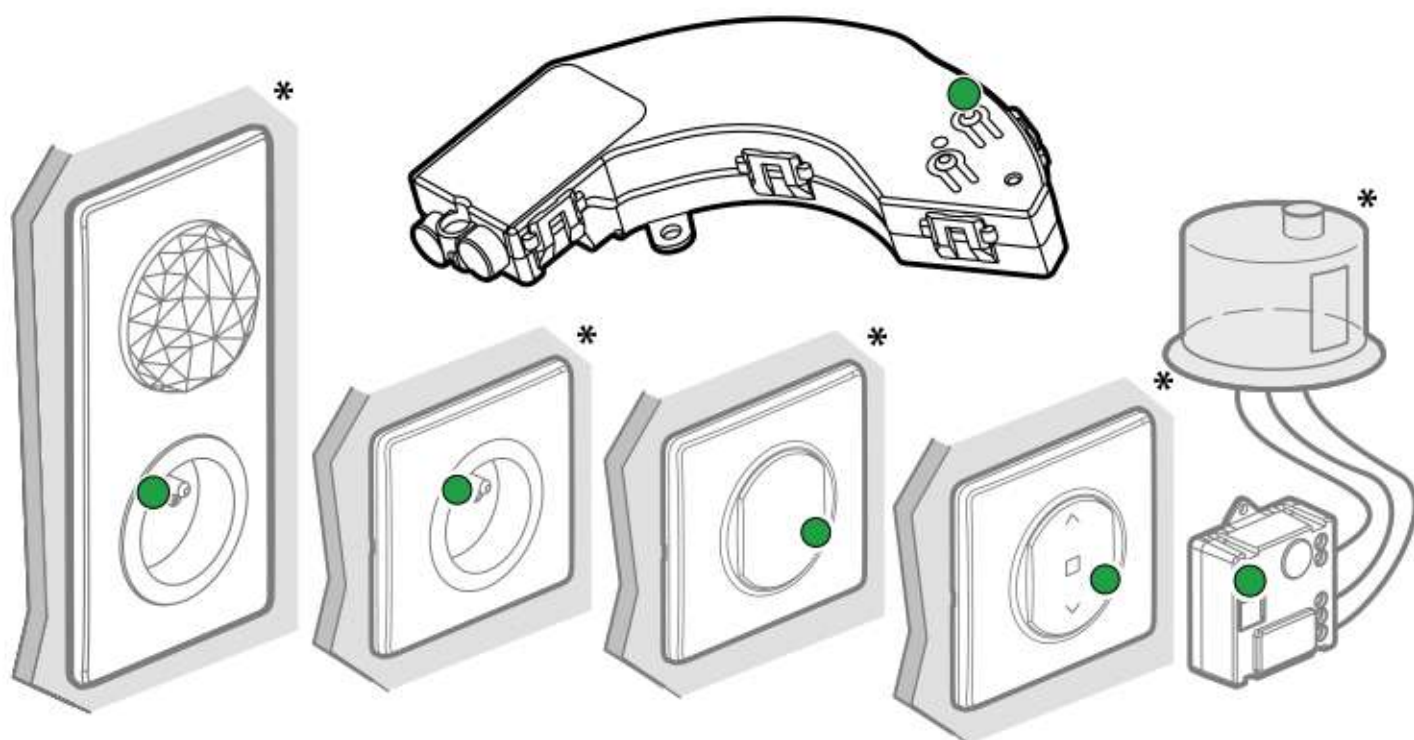

* Данные устройства не входят в комплект

4 Подготовка умного беспроводного выключателя рольставней:

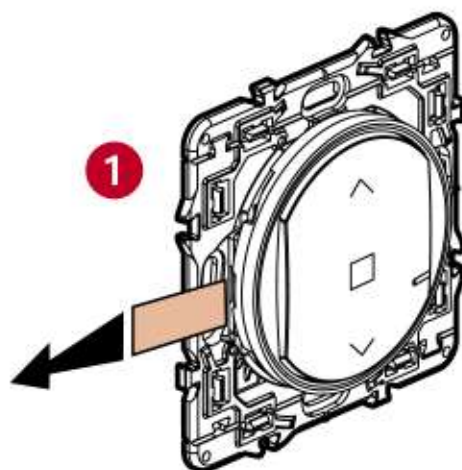

Не входит в комплект.

Удалите защитный язычок.

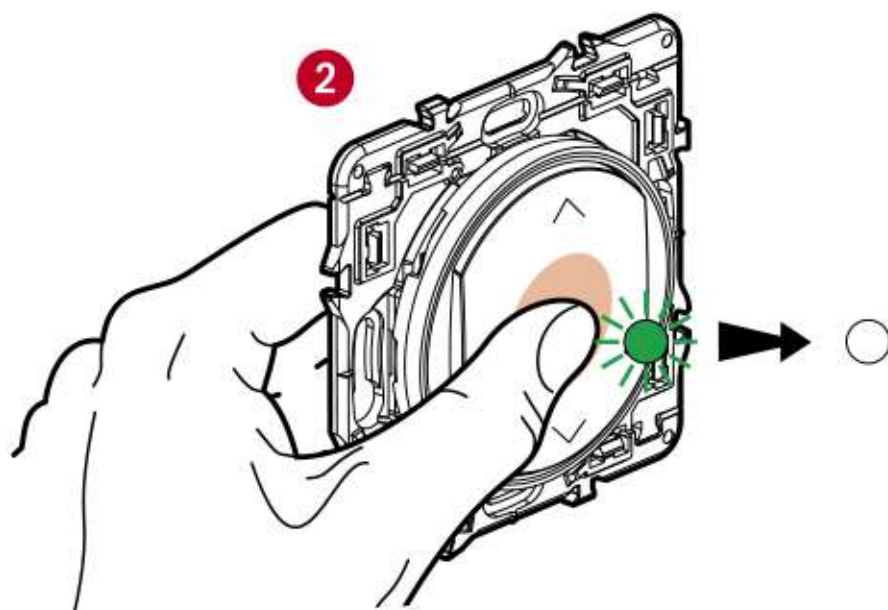

Нажмите кнопку для активирования беспроводной связи, светодиодный индикатор начинает мигать зеленым светом и затем гаснет.

5 Установка связи с умным беспроводным выключателем рольставней:



Индикаторы на устройствах должны гореть зеленым светом.
Если это не так, повторите операции из раздела 3.

Установка связи между умными беспроводными выключателями рольставней и одним или несколькими микромодулями управления рольставнями

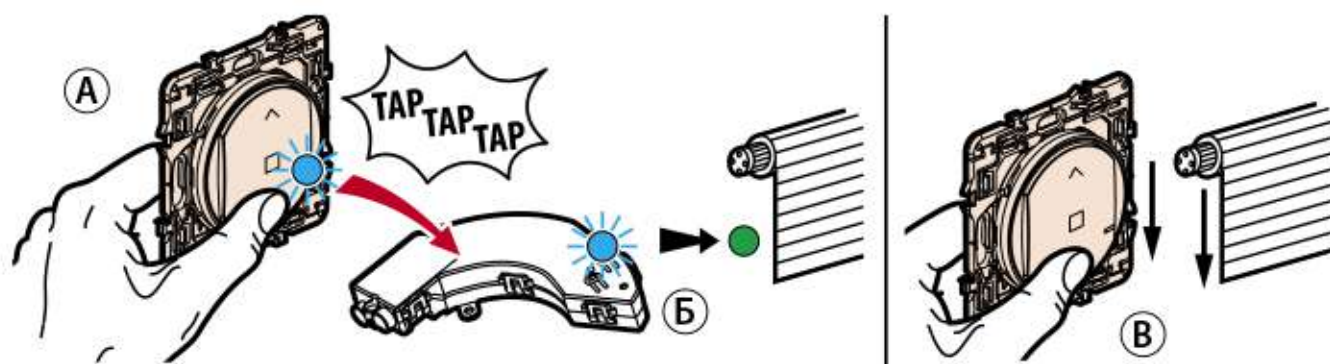

- А Удерживая кнопку на выключателе нажатой, трижды постучите по корпусу микромодуля, которым вы хотите управлять.
- Б Светодиоды на обоих устройствах должны мигать синим светом.
- В Затем светодиод микромодуля загорается зеленым светом, а светодиод выключателя гаснет. Связь успешно установлена.

Управление несколькими рольставнями

С одним умным беспроводным выключателем рольставней можно связать несколько микромодулей рольставней. Их подключение идентично описанному выше процессу.

При необходимости все связи от беспроводных блоков выключателей можно сбросить

- 1 Нажмите и удерживайте кнопку на беспроводном выключателе, пока индикатор на нем не загорится ровным оранжевым светом.
- 2 Подтвердите отмену, еще раз кратковременно нажав на кнопку: индикатор загорится синим светом и затем погаснет. Все связи сброшены.

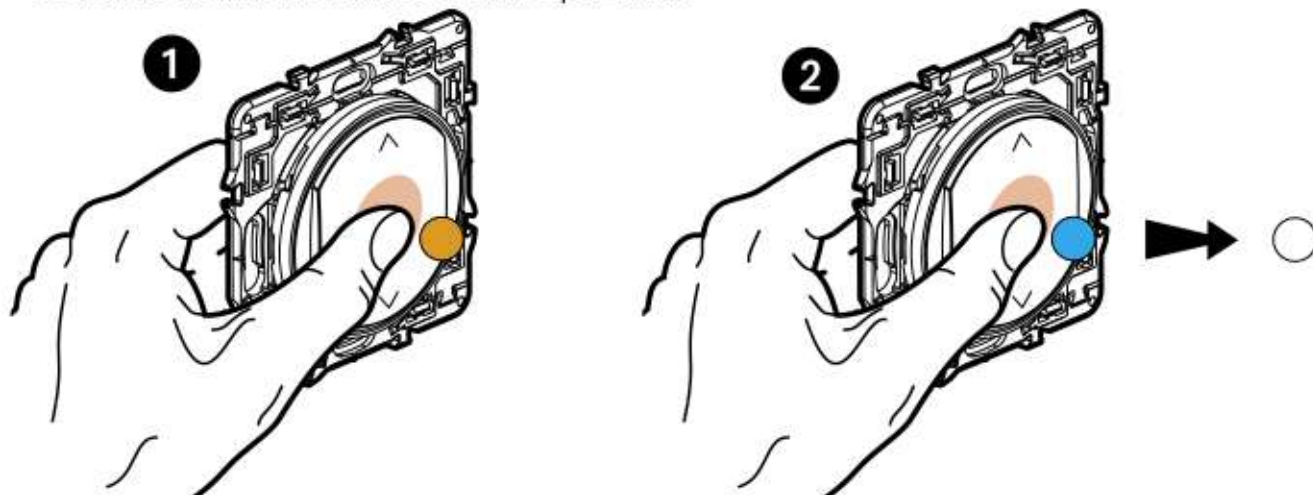

Беспроводной выключатель можно связать с другим устройством, выполнив операции из раздела 5.

- 6 Повторите операции из разделов 4 и 5 для всех умных беспроводных выключателей, которые необходимо установить

7 Завершение установки

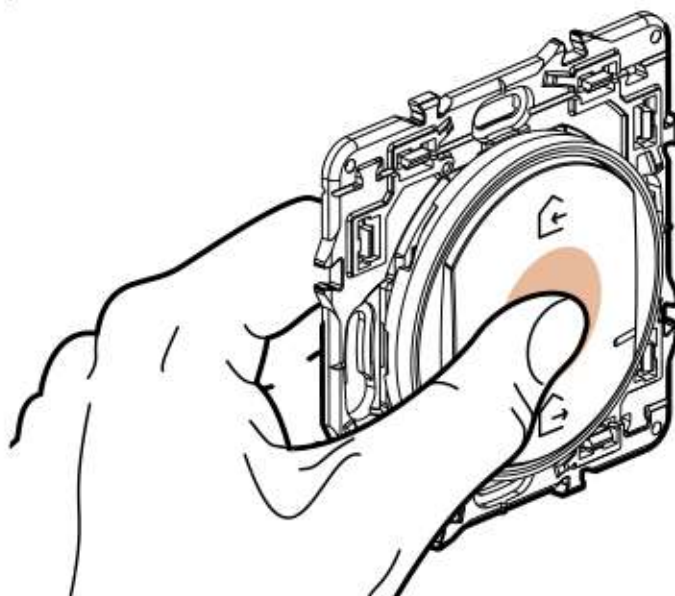

Для завершения установки необходимо нажать кнопку главного выключателя «Я дома/Я вне дома».

Все светодиоды на устройствах погаснут.

Чтобы добавить умное электроустановочное изделие к умной электроустановке, следуйте указаниям:

- руководства пользователя Вашего стартового набора
- приложения Legrand Home + Control (раздел Настройки/Добавить устройство)
- или см. руководство пользователя на сайте **legrand.ru**



⚠ Требования техники безопасности:

Данное устройство должен устанавливать квалифицированный специалист в соответствии с инструкцией по монтажу. Неправильная установка и использование изделия могут привести к поражению электрическим током или к пожару. Перед выполнением монтажа изучите инструкцию и выполните требования, предъявляемые к месту эксплуатации. Запрещается открывать, разбирать, изменять или модифицировать устройство, если иное не указано в инструкции. Вскрывать корпус и выполнять ремонт изделий Legrand разрешается только надлежащим образом обученному и подготовленному компанией Legrand персоналу. В случае самостоятельного вскрытия корпуса или ремонта, выполненных без предварительного одобрения, компания отказывается от взятых ею гарантийных обязательств в отношении ремонта или замены устройств. Разрешается использовать только дополнительные принадлежности, продаваемые под маркой Legrand.

УПРОЩЕННАЯ ДЕКЛАРАЦИЯ **ЕС** О СООТВЕТСТВИИ

Компания

Legrand

гарантирует соответствие указанного радиооборудования
Директиве 2014/53/ЕС.