

Эти устройства относятся к умным электроустановочным изделиям, для подключения которых **требуется** предварительно купить и установить стартовый набор «... with Netatmo».

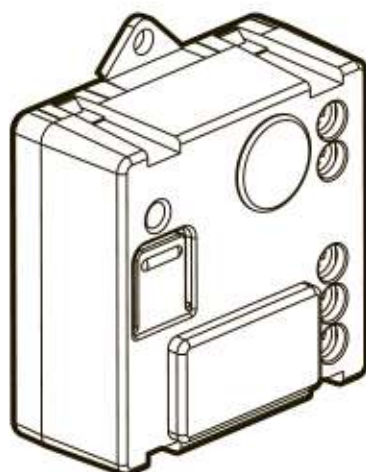









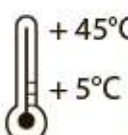



Комплект поставки

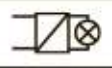

Умный микромодуль
освещения

Характеристики

В номинальном режиме (вкл/выкл) модуль работает со следующими типами ламп:

		R			L		
			LED 		 + 	(**)  + 	
100-240 VAC 50/60 Hz	1 x 1.5 mm ²						
240 VAC	Max.	300 W	(*)100 W	250 VA	250 VA	250 VA	
100 VAC	Max.	150 W	(*)50 W	125 VA	125 VA	125 VA	

(*) или макс. 10 ламп. Для комфортного освещения рекомендуем использовать лампы одного типа и производителя.

(**) Используйте только трансформаторы, предназначенные для работы с электронными выключателями. При расчете мощности учитывайте потери трансформатора. Трансформаторы должны быть нагружены более 60 % от их номинальной мощности.

Перед началом работы: указания по электромонтажу

Для дистанционного управления освещением используйте следующее изделие:

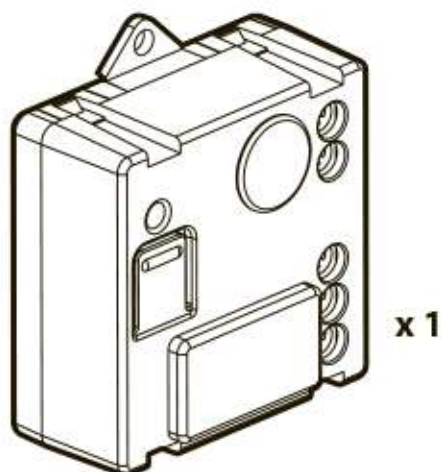

Умный микромодуль освещения

Возможно дополнительное управление с кнопочных или умных беспроводных выключателей



Запрещается использовать умный проводной выключатель (с опцией светорегулирования) для управления умным микромодулем освещения.

Для управления микромодулем

к нему следует привязать как минимум один умный беспроводной выключатель серии «... with Netatmo».

Чтобы управлять освещением, добавьте один или больше умных беспроводных выключателей серии «... with Netatmo».



Меры предосторожности

Установка данного изделия должна выполняться в соответствии с правилами монтажа и предпочтительно квалифицированным электриком. Неправильный монтаж и/или нарушение правил эксплуатации изделия могут привести к возникновению пожара или поражению электрическим током. Перед монтажом необходимо внимательно ознакомиться с данной инструкцией, а также принять во внимание требования к месту установки изделия. Запрещается вскрывать корпус изделия, а также разбирать, выводить из строя или модифицировать изделие, кроме случаев, оговоренных в инструкции. Вскрытие и ремонт изделий марки Legrand могут выполняться только специалистами, обученными и допущенными к таким работам компанией Legrand. Несанкционированное вскрытие или выполнение ремонтных работ посторонними лицами лишает законной силы любые требования об ответственности, замене или гарантийном обслуживании. При ремонте или гарантийном обслуживании использовать только запасные части марки **Legrand**.

1 Монтаж умного микро модуля освещения

Умный микро модуль освещения устанавливается в потолочном или настенном светильнике.

1



OFF

Отключите питание соответствующим автоматическим выключателем.

2



Перед продолжением работ убедитесь в отсутствии питания.

3

Подключите умный микро модуль освещения

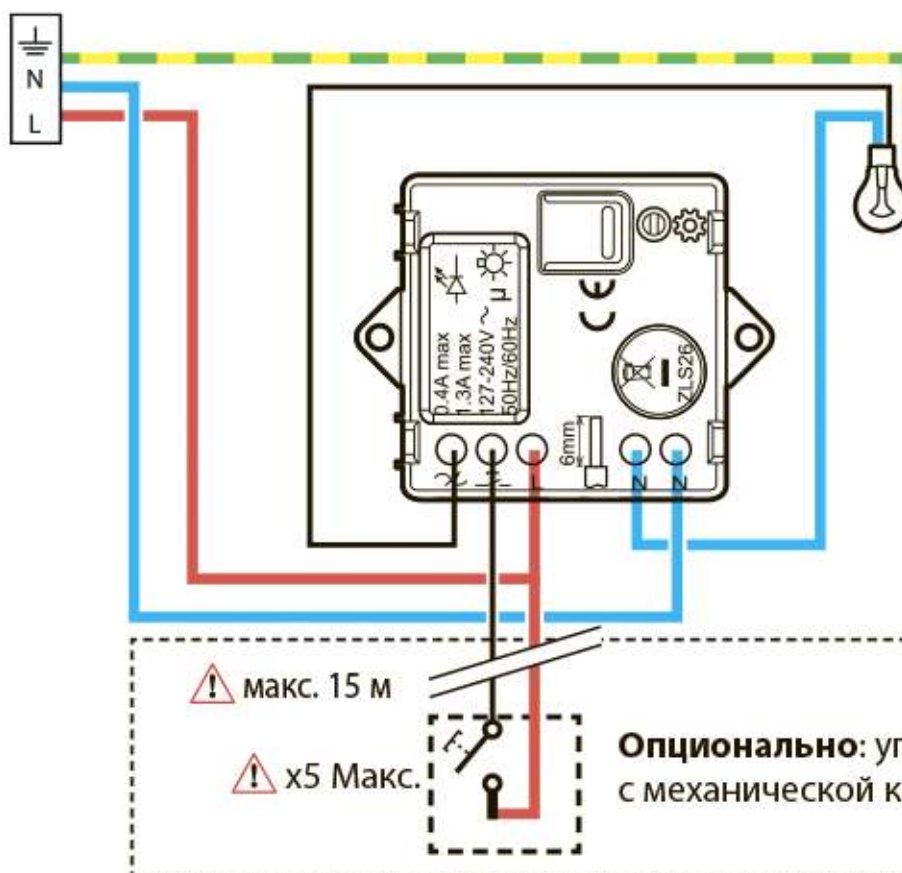

⚠ макс. 15 м

⚠ x5 Макс.

Опционально: управление с механической кнопкой



Перед продолжением работ убедитесь в отсутствии питания.

Диапазон частот: 2,4 - 2,4835 ГГц

Уровень мощности: < 100 мВт

— N (нулевой) = голубой

— L (фазный проводник) = любого цвета, кроме голубого и желто-зеленого

— \perp (защитное заземление) = желто-зеленый

② Чтобы добавить умное электроустановочное изделие к умной электроустановке, следуйте указаниям:

- руководства пользователя Вашего стартового набора
- приложения **Legrand Home + Control** (раздел **Настройки/Добавить устройство**)
- или см. руководство пользователя на сайте **legrand.ru**



EAC

УПРОЩЕННАЯ ДЕКЛАРАЦИЯ СООТВ. НОРМАМ ЕС

Нижеподписавшийся

Legrand

заявляет, что радио- и электрооборудование, упомянутое
в этих документах, соответствует директиве 2014/53/EU.