

СВЕТИЛЬНИК TECHNOLUX®**TLGP (ЛПО 15)****1. НАЗНАЧЕНИЕ**

1.1 Потолочные светильники серии TL GP, (далее светильники) с трубчатыми люминесцентными лампами T8 и T5 (ЛЛ) (цоколь G13 и G5), предназначены для освещения общественных помещений.

2. ТЕХНИЧЕСКИЕ ХАРАКТЕРИСТИКИ

2.1 Светильники соответствуют ТУ 3461-009-21098894-2011, требованиям ТР ТС 004/2011 и ТР ТС 020/2011.

2.2. Светильники изготавливаются в исполнении УХЛ категории размещения 4 по ГОСТ 15150.

2.3. Питание светильника осуществляется от сети переменного тока напряжением $220 \pm 10\%$ В, частоты 50 Гц. Качество электроэнергии по ГОСТ 13109.

2.4. Степень защиты от воздействий окружающей среды по ГОСТ 14254 IP20

2.5. Светильник соответствует группе механического исполнения М1 по ГОСТ 17516.

2.6. Способ установки: потолочный – на горизонтальные поверхности (возможна установка на трос или штангу, соединение светильников в линию).

2.7. Класс защиты от поражения электрическим током I.

2.8. Основные параметры светильников:

Артикул**	Тип ламп и цоколь	Кол-во ламп и номин. мощность, Вт.	№ рис. схемы электр. соед.	Габаритн. размеры, не более мм. АхВхС*	Масса светильн. не более, кг
TL GP 118	T8 ЛЛ G13	1x18	1;3;4;7	623x73x80	1,3
TL GP 218		2x18	5;3;4;7	623x105x80	1,3
TL GP 136		1x36	2;3;4;7	1233x73x80	1,7
TL GP 236		2x36	6;3;4;7	1233x105x80	2,3
TL GP 158		1x58	2;3;4;7	1538x73x80	2,2
TL GP 258		2x58	6;3;4;7	1538x105x80	3,1
TL GP 114	T5 ЛЛ G5	1x14	3;4;7	580x53x66	1
TL GP 214		2x14	3;4;7	580x53x70	1
TL GP 124		1x24	3;4;7	580x53x66	1
TL GP 224		2x24	3;4;7	580x53x70	1
TL GP 128		1x28	3;4;7	1180x53x66	2
TL GP 228		2x28	3;4;7	1180x53x70	2
TL GP 135		1x35	3;4;7	1480x53x66	2,5
TL GP 235		2x35	3;4;7	1480x53x70	2,5
TL GP 149		1x49	3;4;7	1480x53x66	2,5
TL GP 249		2x49	3;4;7	1480x53x70	2,5
TL GP 154		1x54	3;4;7	1180x53x66	2
TL GP 254		2x54	3;4;7	1180x53x70	2
TL GP 180		1x80	3;4;7	1480x53x66	2,5
TL GP 280		2x80	3;4;7	1480x53x70	2,5

* А-длина; В-ширина; С-высота.

** Полное обозначение модели светильника и мощность ламп указана на упаковке и/или этикетке внутренней маркировки.

Комплекты для монтажа светильников в линию, установки на трос или штангу, комплект кронштейнов для крепления светильника на стену поставляются по отдельному заказу.

Отражатель двух видов (симметричный или ассиметричный) поставляется по отдельному заказу.

Для светильников с Т8 лампами добавочное обозначение EL, ECP, RA означает, что в светильнике установлен электронный пускорегулирующий аппарат (ЭПРА), в остальных случаях светильник комплектуется электромагнитным пускорегулирующим аппаратом (эмПРА).

Все светильники с Т5 лампами комплектуется ЭПРА.

Добавочное обозначение EM означает, что в светильнике установлен блок аварийного питания (БАП).

Добавочное обозначение RA означает, что в светильнике установлен ЭПРА с аналоговой регулировкой.

3. КОМПЛЕКТ ПОСТАВКИ ОДНОГО СВЕТИЛЬНИКА

3.1. В комплект поставки входят:

- ✓ Светильник (без ламп) – 1 шт.
- ✓ Коробка картонная – 1 шт. на четыре светильника.
- ✓ Паспорт – 1 шт. на четыре светильника.
- ✓ Упаковочный пакет – 1 шт.

4. ТРЕБОВАНИЯ ПО ТЕХНИКЕ БЕЗОПАСНОСТИ

- 4.1. Установку, чистку светильника, ремонт, замену ламп и стартеров производить только при отключенной электросети.
- 4.2. Запрещается применять стартеры (в случае светильника с эмПРА) и лампы других номинальных характеристик, кроме указанных в п.5.6. Допускается применение стартеров и ламп других фирм-производителей с аналогичными характеристиками.
- 4.3. Светильник может быть установлен на поверхность из нормально воспламеняемого материала.
- 4.4. Светильники выполнены по I классу защиты от поражения электрическим током и должны быть надежно заземлены.
- 4.5. Люминесцентные лампы содержат ртуть. При замене не допускать их разрушения. Утилизация ламп проводится в специальных учреждениях. Светильники без ламп утилизируются обычным способом.

5. ПРАВИЛА ЭКСПЛУАТАЦИИ И МОНТАЖА

- 5.1. Эксплуатация светильника должна производиться в соответствии с «Правилами технической эксплуатации электроустановок потребителей».
- 5.2. Светильники после длительного транспортирования и/или хранения при низких температурах перед установкой необходимо выдержать в отапливаемом помещении при температуре +15...20°C не менее 24 часов.
- 5.3. После распаковки светильника необходимо установить ламповые патроны (ламповые патроны, комбинированные со стартерными) в отверстия корпуса светильника и демонтировать крышку, для чего необходимо отвернуть два винта. В случае если светильник укомплектован эмПРА, внутри корпуса находятся стартеры, которые необходимо извлечь.
- 5.4. Установить светильник на потолок. Присоединить заведенные внутрь питающие сетевые провода (сечение не менее 0,75 мм².) к клеммной колодке светильника. Подключение светильника к электрической сети производить только при обесточенной сети. Подключение заземляющего провода обязательно.

5.5. Установить крышку на место и зафиксировать ее двумя винтами. При установке на светильник симметричного или ассиметричного отражателя, его необходимо также зафиксировать винтами крепления крышки.

5.6. Установить стартеры (в случае комплектации светильника эМПРА), находившиеся под крышкой корпуса, соответствующие мощности ламп и схеме их включения. Установить в светильник ЛЛ лампы, соответствующие мощности светильника указанной на этикетке.

5.7. При загрязнении светильника его отражатель протирается сухой мягкой тканью.

5.8. В случае необходимости соединения светильников в линию, для соединения соседних светильников руководствуются рис.8 и 10, где скоба приворачивается к светильнику с помощью прилагаемых шайб и винтов, а отражатели соединяются фиксаторами. К крайнему в линии светильнику приворачивают уголок с помощью винта и шайбы Рис.9. Полученная конструкция вывешивается на необходимую высоту с помощью прилагаемых подвесов.

5.9. В случае необходимости установки светильника на расстоянии от стены, применяется система кронштейнов, монтируемая согласно Рис.11. В комплект поставки, помимо двух видов кронштейнов, входят: Винт М5х16-2 шт.; гайка М5-2 шт.; шайба 5х16-2 шт.; гройвер -2 шт.

Схема подключения светильника.



Рис.1



Рис.2

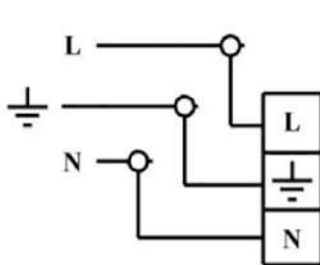

Рис.3

Рис.1 Схема подключения светильника; Рис.2 Схема подключения светильника с ЭПРА с аналоговой регулировкой; Рис.3 Схема подключения светильника с БАП.

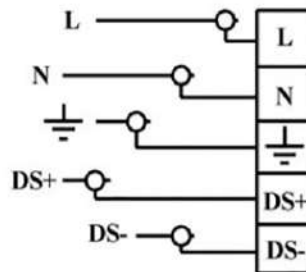
L_k-коммутируемая через выключатель фаза (Для вкл/выкл освещения).

L-не коммутируемая фаза (предназначенная для зарядки аккумулятора БАП) при отключении которой вместе с L_k светильник переходит в аварийный режим. N-ноль.

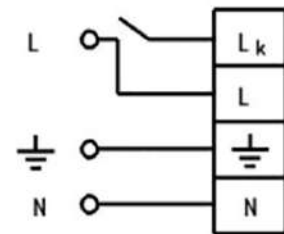
L и L_k подключаются к одной фазе!

6. СВИДЕТЕЛЬСТВО О ПРИЕМКЕ

6.1. Светильник признан годным к эксплуатации.

Дата выпуска, отметка ОТК, номер бригады указаны на внутренней этикетке светильника.



Рис. 8



Рис. 9

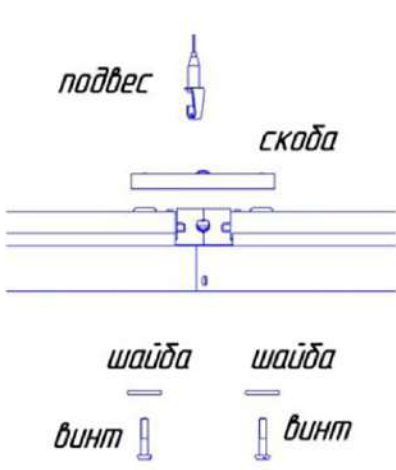

Рис. 10

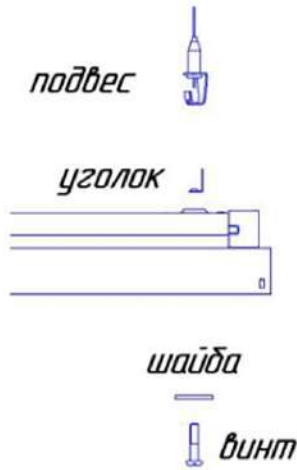
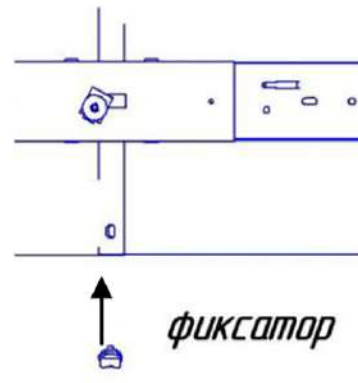
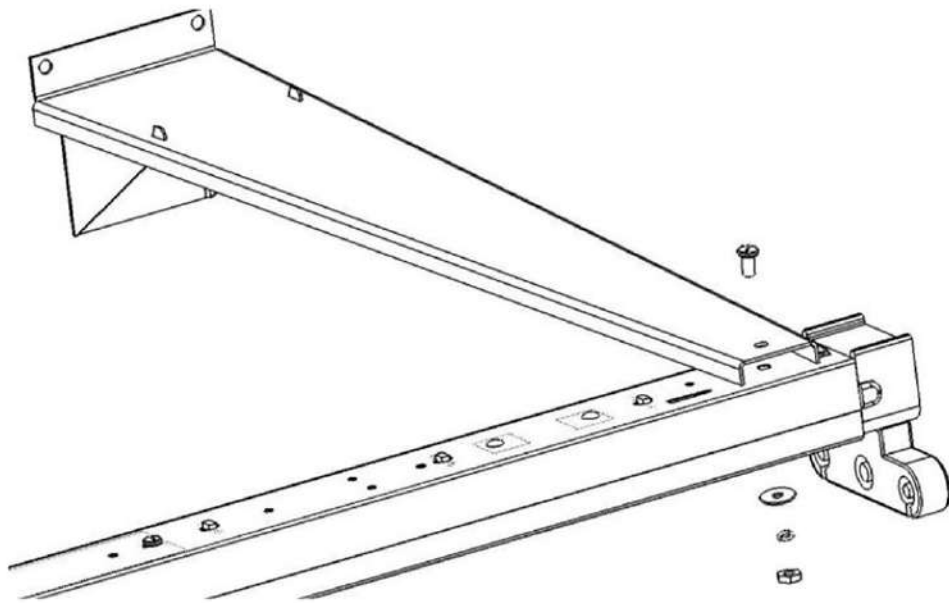

Рис. 11