

# Электромонтажные коробки





Электромонтажные коробки применяются при прокладке электропроводки, а также для механической защиты мест соединения проводов и кабелей. Коробки придают эстетичный вид местам соединения проводов. Они классифицируются на распределительные и установочные. В зависимости от типа стен (полюе, кирпичные или бетонные) электромонтажные коробки имеют конструктивные особенности для удобства использования.

# Установочные коробки (подрозетники)



Степень защиты

Климатическое исполнение

-  Цвет: RAL 3000 (красный)  
Для кирпичных и бетонных стен
-  Цвет: RAL 5005 (синий)  
Для гипсокартонных (ГСК) и полых стен
-  Цвет: RAL 2004 (оранжевый)  
Для кирпичных и бетонных стен  
и для гипсокартонных (ГСК) и полых стен



Установочные коробки (подрозетники) предназначены для установки в сплошные кирпичные, бетонные, гипсокартонные и другие полые стены. Коробки позволяют осуществлять монтаж электрических розеток, выключателей, диммеров и других электроустановочных изделий на винтах или металлических захватах.

## Область применения:

- встраивание в стены выключателей, переключателей, штепсельных розеток, устройств защитного отключения и т.п. на номинальное напряжение не более 400 В;
- прокладка компьютерных, телевизионных, телефонных и IT-сетей и коммуникаций.

## Преимущества установочных коробок «Промрукав»

### Надёжность:

- материал коробок является безгалогенным («HF» — halogen-free), не содержит вредных для здоровья веществ (кроме коробок в исполнении «Стойкие к горению»);
- коробки изготовлены из тепло- и огнестойких изоляционных материалов в соответствии с ГОСТ 32126.1-2013 (испытание методом раскаленной проволоки при температуре 650 °С, «Стойкие к горению» — 850 °С по ГОСТ 27483-87);
- коробки в исполнении «Стойкие к горению» являются самозатухающими (время горения образца не должно превышать 30 с после каждого приложения пламени).

### Быстрый и лёгкий монтаж:

- соединитель позволяет осуществить блочный монтаж изделий (межосевое расстояние 71 мм);
- жесткость соединения обусловлена наличием двух замков;
- вставки выламываются без использования дополнительных инструментов;
- коробки глубокого типа позволяют дополнительно провести распайку проводов.

## Технические параметры

Технические условия	ТУ 27.33.13-001-52715257-2017
Типы по установке	Для кирпичных и бетонных стен Для гипсокартонных (ГСК) и полых стен
Исполнения по свойствам материала	«Безгалогенные (HF)», «Стойкие к горению»
Степень защиты от воздействия окружающей среды по ГОСТ 14254-2015	IP20
Климатическое исполнение по ГОСТ 15150-69	УХЛ4
Стойкость к воздействию раскаленной проволоки по ГОСТ 27483-87	650 °С — «Безгалогенные» 850 °С — «Стойкие к горению»
Категория горения по ГОСТ-28157-89	ПВ-2 — «Стойкие к горению»
Температура монтажа	от -5 °С до +60 °С
Температура эксплуатации	от -25 °С до +40 °С
Материал	Полипропилен
Упаковка	Индивидуальная упаковка — термоусадочная плёнка Для транспортировки — коробка из гофрированного картона
Гарантийный срок эксплуатации	2 года со дня получения потребителем



**Промрукав**

Русский производитель электрики

## Особенности установочных коробок для кирпичных и бетонных стен

### Установочная коробка 80-0500

Два элемента для жёсткого крепления между собой коробок различной глубины

Внутреннее межвинтовое расстояние в 60 мм позволяет устанавливать в коробку большой ассортимент изделий

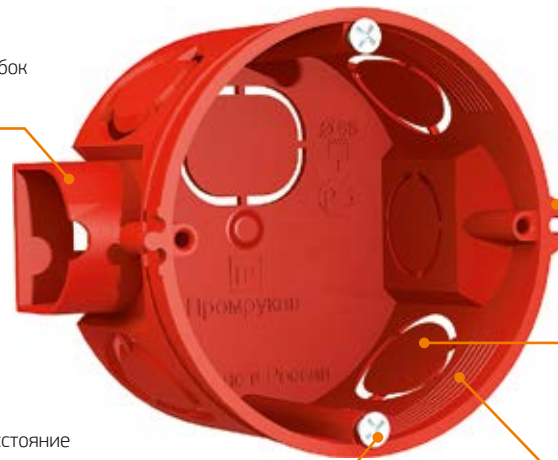

Дополнительные защёлки обеспечивают повышенную жёсткость при объединении электромонтажных коробок в блочную систему

Выламываемые отверстия, позволяющие подводить трубы 16 и 20 диаметров

Ребра жёсткости внутри электромонтажной коробки обеспечивают повышенную прочность и помогают надёжно закрепить розетку или выключатель при помощи лапок

## Особенности установочных коробок для гипсокартонных (ГСК) и полых стен

### Установочная коробка 80-0600П

Комплектуется переходником (80-0010) для соединения коробок между собой

Коробка оснащена двумя пластиковыми раздвигающимися лапками для фиксации в полых стенах

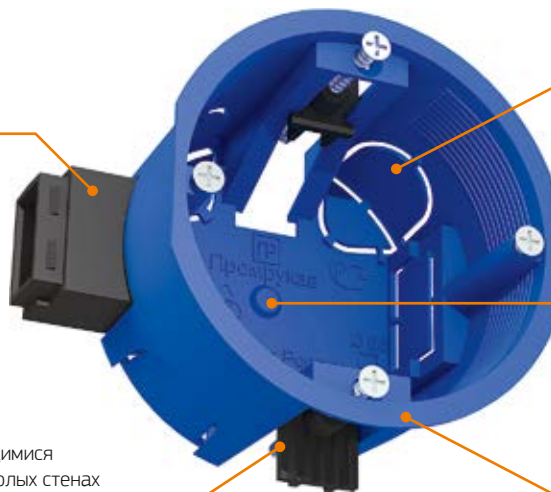

Перфорированные отверстия позволяют подводить трубы 16 и 20 диаметров

Межосевое расстояние стыкующихся коробок - 71 мм, позволяющее осуществлять монтаж модульной системы электрооборудования

Тонкая кромка закрывает дефекты монтажного отверстия и минимизирует зазоры между коробкой и стеной

Центровка установочных электромонтажных коробок соответствует европейским стандартам

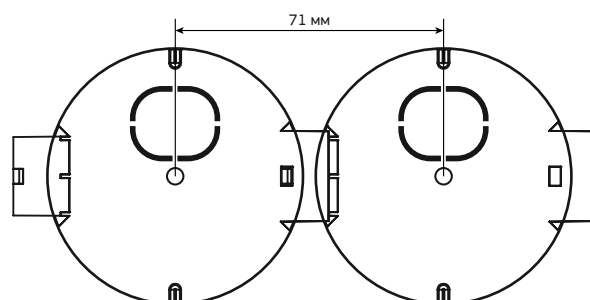
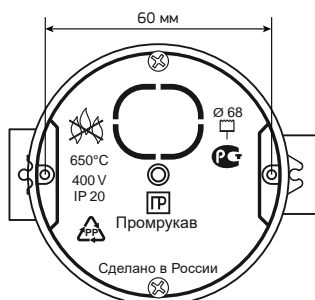

## Для кирпичных и бетонных стен



● Цвет: RAL 3000 (красный)

● Цвет: RAL 5005 (синий)

Внешний вид	Внешние установочные размеры, D x H, мм*	Внутренние размеры, d x h, мм*	Цвет	Количество и размер вводов, шт — мм	Наличие саморезов	Количество в упаковке, шт	Артикул**
	Ø 68x42	Ø 64x40	● красный	2 — Ø 16 5 — Ø 20	—	224	80-0500
					✓	224	80-0500 C
	Ø 68x42	Ø 64x40	● красный	2 — Ø 16 5 — Ø 20	—	245	80-0501
					✓	245	80-0501 C
	Ø 68x62	Ø 64x60	● красный	2 — Ø 16 9 — Ø 20	—	160	80-0510
					✓	140	80-0510 C
	Ø 76x42	Ø 70x40	● красный	4 — Ø 16 3 — Ø 20	—	208	80-0520

## Для гипсокартонных (ГСК) и полых стен

Внешний вид	Внешние установочные размеры, D x H, мм*	Внутренние размеры, d x h, мм*	Цвет	Количество и размер вводов, шт — мм	Наличие саморезов	Количество в упаковке, шт	Артикул**
	Ø 68x45	Ø 64x44	● синий	4 — Ø 20	✓	200	80-0600
	Ø 68x45	Ø 64x44	● синий	4 — Ø 20	✓	200	80-0600П
	25x23x16	25x18x11	● чёрный	1 — 17,5x10,5		100 — в пакете 1000 — в коробке	80-0010

\* D (d) — диаметр, H (h) — высота (глубина).

\*\* Обозначение «С» — комплектуется двумя саморезами.



Промруков

Русский производитель электрики

НОВИНКА

## Для кирпичных и бетонных стен. Стойкие к горению (ПВ-2)



Степень защиты



Климатическое исполнение



Безгазогенность



Не распространяет горения



Цвет: RAL 2004 (оранжевый)

Внешний вид	Внешние установочные размеры, D x H, мм*	Внутренние размеры, d x h, мм*	Количество и размер вводов, шт — мм	Наличие саморезов	Количество в упаковке, шт	Артикул**
	Ø 68x42	Ø 64x40	2 — Ø 16 5 — Ø 20	✓	224	80-0500-2C
	Ø 68x62	Ø 64x60	2 — Ø 16 9 — Ø 20	✓	140	80-0510-2C
	Ø 76x42	Ø 70x40	4 — Ø 16 3 — Ø 20	✓	208	80-0520-2C

## Для гипсокартонных (ГСК) и полых стен. Стойкие к горению (ПВ-2)

Внешний вид	Внешние установочные размеры, D x H, мм*	Внутренние размеры, d x h, мм*	Количество и размер вводов, шт — мм	Наличие саморезов	Количество в упаковке, шт	Артикул**
	Ø 68x45	Ø 64x44	4 — Ø 20	✓	200	80-0600-2C

\* D (d) — диаметр, H (h) — высота (глубина).

\*\* Обозначение «С» — комплектуется двумя саморезами.

# Коробки распределительные для открытой установки (распаячные коробки)



Степень защиты



Климатическое исполнение



Безгалогенность



Цвет: RAL 7035 (серый)



Коробки распределительные применяются при прокладке электропроводки по стенам, потолкам зданий и сооружений для механической защиты мест соединения проводов и кабелей и для защиты от проникновения пыли, влаги и посторонних предметов. Коробки придают эстетичный вид местам соединения проводов.

## Область применения:

- прокладка слаботочных и силовых электросетей, эксплуатируемых при напряжении переменного тока величиной до 400 В;
- прокладка компьютерных, телевизионных, телефонных и IT-сетей и коммуникаций.

## Преимущества распределительных коробок «Промрукав»

### Надёжность:

- материал коробок является безгалогенным («HF» — halogen-free), не содержит вредных для здоровья веществ;
- коробки изготовлены из тепло- и огнестойких изоляционных материалов в соответствии ГОСТ 32126.1 (испытание методом раскалённой проволоки при температуре 650 °С);
- каждая коробка оборудована заглушками для обеспечения степени защиты мест крепления к поверхности;

### Удобство эксплуатации:

- саморезы остаются на месте даже при падении крышки.

## Технические параметры

Технические условия	ТУ 27.33.13-001-52715257-2017
Степень защиты от воздействия окружающей среды по ГОСТ 14254-2015	IP55
Климатическое исполнение по ГОСТ 15150-69	УХЛ4 У1 (для атмосферостойких коробок)
Температура монтажа	от -5 °С до +60 °С
Температура эксплуатации	от -25 °С до +40 °С
Материал	Полипропилен или АБС-пластик (в зависимости от способа крепления крышки) материал заглушек — термоэластопласт (ТЭП)
Комплектация	В зависимости от типоразмера, электромонтажные коробки комплектуются: гермовводами, саморезами для крепления крышки, поводком для крепления крышки с основанием, заглушками монтажных отверстий.
Упаковка	Индивидуальная упаковка — термоусадочная плёнка Для транспортировки — коробка из гофрированного картона
Гарантийный срок эксплуатации	2 года со дня получения потребителем



**Промруков**







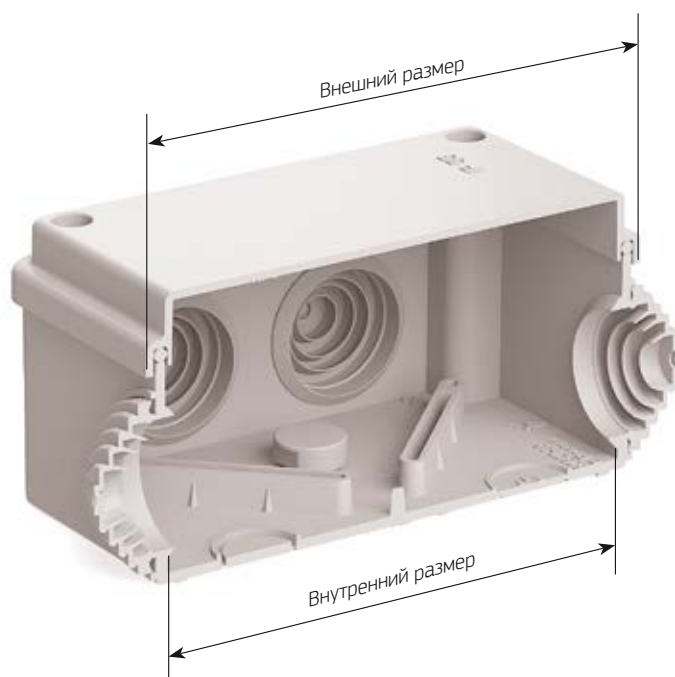
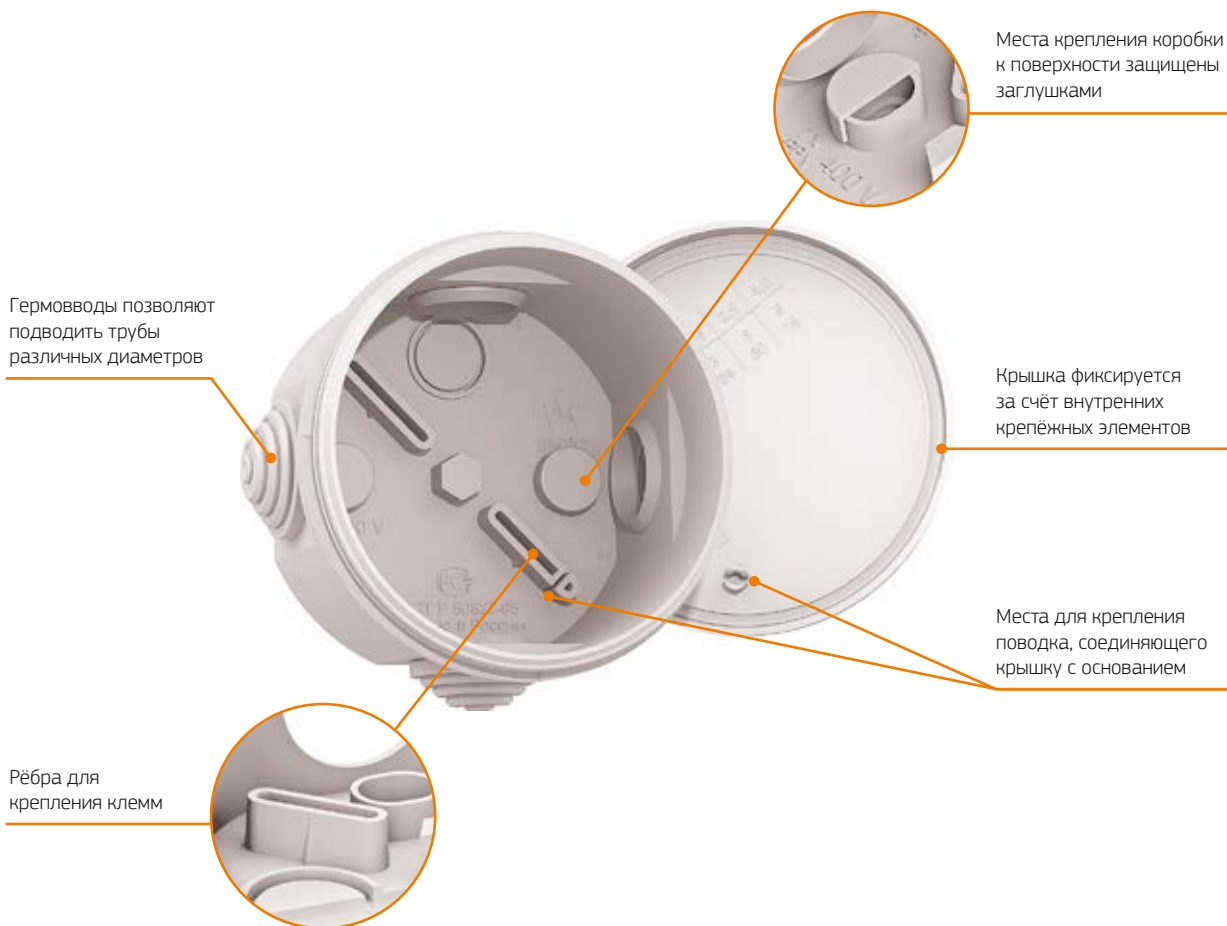



Русский производитель электрики

## Особенности коробок для открытой установки

Распределительная коробка 40-0100



## Для открытой установки

Внешний вид	Внешние размеры, мм	Внутренние размеры, мм	Количество и размер вводов, шт — мм	Наличие гермовводов	Количество в упаковке, шт	Артикул
	Ø 75x45	Ø 65x40	4 — Ø 20	✓	200	40-0100
	Ø 80x55	Ø 70x50	4 — Ø 20	✓	132	40-0110
	Ø 90x55	Ø 80x50	4 — Ø 20	✓	102	40-0120
	80x80x45	70x70x40	6 — Ø 20	✓	132	40-0200
	90x90x45	80x80x40	7 — Ø 20	✓	105	40-0210
	108x108x56	100x100x50	6 — Ø 25	✓	60	40-0300
	129x89x58	120x80x50	6 — Ø 25	✓	64	40-0340
	159x119x76	150x110x70	10 — Ø 25	✓	28	40-0310
	213x163x80	200x150x75	10 — Ø 32	✓	16	40-0320
	213x163x80	200x150x75	10 — Ø 32*	—	16	40-0321
	273x188x96	260x175x90	10 — Ø 32	✓	7	40-0330
	273x188x96	260x175x90	10 — Ø 32*	—	7	40-0331

\* Вырезные отверстия, в комплект входят 5 гермовводов.





**Промруков**

Русский производитель электрики

НОВИНКА

## Для открытой установки, атмосферостойкие

Атмосферостойкие коробки позволяют устанавливать их на открытом воздухе, под прямым воздействием солнечных лучей.



Степень защиты



Климатическое исполнение



Безгалогенность







Стойкость к УФ



Цвет: RAL 7035 (серый)



Внешний вид	Внешние размеры, мм	Внутренние размеры, мм	Количество и размер вводов, шт — мм	Наличие гермовводов	Количество в упаковке, шт	Артикул
 <b>U1</b>	Ø 75x45	Ø 65x40	4 — Ø 20	✓	200	40-0105
 <b>U1</b>	Ø 80x55	Ø 70x50	4 — Ø 20	✓	132	40-0115
 <b>U1</b>	Ø 90x55	Ø 80x50	4 — Ø 20	✓	102	40-0125
 <b>U1</b>	80x80x45	70x70x40	6 — Ø 20	✓	132	40-0205
 <b>U1</b>	90x90x45	80x80x40	7 — Ø 20	✓	105	40-0215

# Коробки распределительные для скрытой установки (распаячные коробки)



Степень защиты

Климатическое исполнение  
Безгалогенность

- Цвет: RAL 9005 (чёрный)  
Для кирпичных и бетонных стен
- Цвет: RAL 5005 (синий)  
Для гипсокартонных и полых стен

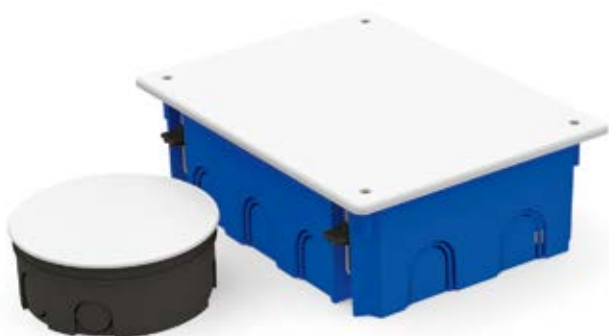

Коробки распределительные применяются при прокладке электропроводки внутри стен, потолков зданий и сооружений. Распаячные коробки также применяются для механической защиты мест соединения проводов и кабелей и для защиты от проникновения посторонних предметов. Коробки придают эстетичный вид местам соединения проводов.

## Область применения:

- прокладка слаботочных и силовых электросетей, эксплуатируемых при напряжении переменного тока величиной до 400 В;
- прокладка компьютерных, телевизионных, телефонных и IT-сетей и коммуникаций.

## Преимущества распределительных коробок «Промрукав»

### Надёжность:

- материал коробок является безгалогенным («HF» — halogen-free), не содержит вредных для здоровья веществ;
- коробки изготовлены из тепло- и огнестойких изоляционных материалов в соответствии ГОСТ 32126.1 (испытание методом раскалённой проволоки при температуре 650 °С).

## Технические параметры

Технические условия	ТУ 27.33.13-001-52715257-2017
Типы по установке	Для кирпичных и бетонных стен Для гипсокартонных (ГСК) и полых стен
Степень защиты от воздействия окружающей среды по ГОСТ 14254-2015	IP20/30
Климатическое исполнение по ГОСТ 15150-69	УХЛ4
Температура монтажа	от -5 °С до +60 °С
Температура эксплуатации	от -25 °С до +40 °С
Материал	Корпус — полипропилен, крышка — полистирол
Упаковка	Индивидуальная упаковка — термоусадочная плёнка Для транспортировки — коробка из гофрированного картона
Гарантийный срок эксплуатации	2 года со дня получения потребителем



**Промрукав**

Русский производитель электрики

## Особенности распределительных коробок для кирпичных и бетонных стен

Распределительная коробка 80-0851









## Особенности распределительных коробок для полых стен

Распределительная коробка 80-0960



## Для кирпичных и бетонных стен

Внешний вид	Внешние установочные размеры, мм	Внутренние размеры, мм	Степень защиты, IP	Количество и размер вводов, шт — мм	Количество в упаковке, шт	Артикул*
	Ø 76x42	Ø 70x40	IP20	4 — Ø 16 3 — Ø 20	192	80-0850
	Ø 106x42	Ø 100x40	IP20	4 — Ø 16 3 — Ø 20	92	80-0851
	103x103x47	100x100x45	IP30	8 — Ø 20 10 — 6x9	72	80-0860
	103x103x47	100x100x45	IP30	8 — Ø 20 10 — 6x9	72	80-0860 C
	196x146x70	191x141x68	IP20	12** — Ø 25 12** — Ø 32	16	80-0870
	256x171x70	250x165x68	IP20	14** — Ø 25 14** — Ø 32	12	80-0880

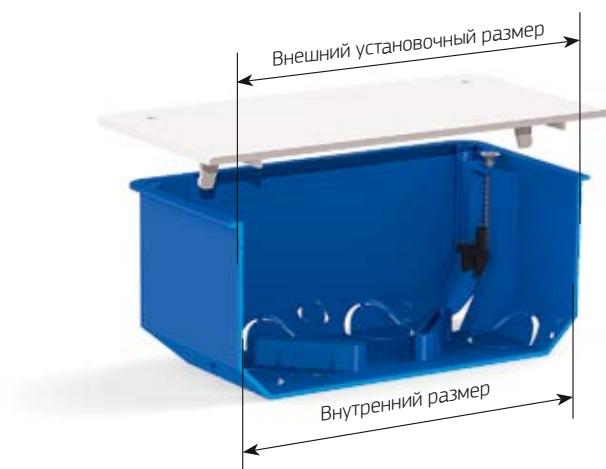

\* Обозначение «С» — комплектуется саморезами.





\*\* Универсальное выламываемое отверстие.



Промруков

Русский производитель электротехники

## Для гипсокартонных (ГСК) и полых стен

Внешний вид	Внешние установочные размеры, мм	Внутренние размеры, мм	Степень защиты, IP	Количество и размер вводов, шт — мм	Количество в упаковке, шт	Артикул*
	Ø 79x44	Ø 76x43	IP20	4 — Ø 16 8 — Ø 20	132	80-0900
	103x103x47	100x100x45	IP30	8 — Ø 20 10 — 6x9	60	80-0960
	103x103x47	100x100x45	IP30	8 — Ø 20 10 — 6x9	60	80-0960С
	196x146x70	191x141x68	IP20	12** — Ø 20 12** — Ø 25 12** — Ø 32	16	80-0970
	256x171x70	250x165x68	IP20	14** — Ø 20 14** — Ø 25 14** — Ø 32	12	80-0980



\* Обозначение «С» — комплектуется саморезами.

\*\* Универсальное выламываемое отверстие.

# Коробки для заливки бетоном

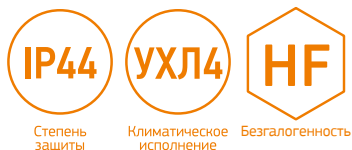

Степень защиты

Климатическое исполнение

Безгалогенность



Применяются для размещения в ней соединительных узлов электропроводки при строительстве монолитных зданий и сооружений.

Электромонтажные коробки для заливки бетоном созданы для сопротивления высоким нагрузкам в процессе замоноличивания, в том числе с применением вибромашин.

Область применения:

- прокладка слаботочных и силовых электросетей, эксплуатируемых при напряжении переменного тока величиной до 400 В;
- прокладка компьютерных, телевизионных, телефонных и ИТ-сетей и коммуникаций.

Преимущества универсальных коробок «Промрукав».

**Надёжность:**

- материал коробок является безгалогенным («HF» — halogen-free), не содержит вредных для здоровья веществ;
- коробки изготовлены из тепло- и огнестойких изоляционных материалов в соответствии ГОСТ 32126.1 (испытание методом раскалённой проволоки при температуре 650 °С);
- крышка входит в комплект поставки.



**Универсальность:**

- коробка (арт. 80-0530) позволяет осуществить не только распределение проводов, но и монтаж электрических розеток и выключателей.



## Технические параметры

Технические условия	ТУ 27.33.13-001-52715257-2017
Цвет	крышка — RAL 9003 (белый), корпус — RAL 7035 (серый), кабельный ввод — RAL 2004 (оранжевый)
Степень защиты от воздействия окружающей среды по ГОСТ 14254-2015	IP44
Климатическое исполнение по ГОСТ 15150-69	УХЛ4
Температура монтажа	от -5 °С до +90 °С
Температура эксплуатации	от -25 °С до +60 °С
Материал	Корпус и вводы – полипропилен, крышка – полистирол
Упаковка	Индивидуальная упаковка — термоусадочная плёнка Для транспортировки — коробка из гофрированного картона
Гарантийный срок эксплуатации	2 года со дня получения потребителем

Внешний вид	Габаритные размеры, мм	Внутренние размеры, мм	Количество и размер вводов, шт. — мм	Количество в упаковке, шт.	Артикул
	Ø108x72	Ø70x70	4 — Ø20, 25 мм	120	80-0530
	171x129x64	118x76x60	8 — Ø20, 25 мм	68	80-0890



# Универсальные коробки для кабельного канала (распределительные, установочные коробки)

Универсальные коробки для кабельного канала применяются при прокладке электропроводки по стенам, потолкам зданий и сооружений. Распределительные коробки также применяются для механической защиты мест соединения проводов и кабелей от проникновения, пыли, влаги и посторонних предметов. Коробки придают эстетичный вид мест скрутки (соединения) проводов. Позволяют осуществлять монтаж электрических розеток, выключателей, диммеров и других электроустановочных изделий.

## Область применения:

- прокладка слаботочных и силовых электросетей, эксплуатируемых при напряжении переменного тока величиной до 400 В;
- прокладка компьютерных, телевизионных, телефонных и IT-сетей и коммуникаций.

## Преимущества универсальных коробок «Промрукав».

### Надёжность:

- материал коробок является безгалогенным («HF» — halogen-free), не содержит вредных для здоровья веществ;
- коробки изготовлены из тепло- и огнестойких изоляционных материалов в соответствии ГОСТ 32126.1 (испытание методом раскалённой проволоки при температуре 650 °С).

### Универсальность:

- коробка (арт. 40-0460) позволяет осуществить монтаж электрических розеток, выключателей Ø 51 мм, Ø 64 мм и сечением 48x48 мм.



Степень защиты



Климатическое исполнение



Безгалогенность



Цвет: RAL 9003 (белый)



Цвет: RAL 1001 (бежевый) — сосна



Цвет: RAL 8001 (коричневый) — бук



## Технические параметры

Технические условия	ТУ 27.33.13-001-52715257-2017
Степень защиты от воздействия окружающей среды по ГОСТ 14254-2015	IP42
Климатическое исполнение по ГОСТ 15150-69	УХЛ4
Температура монтажа	от -5 °С до +60 °С
Температура эксплуатации	от -25 °С до +40 °С
Материал	Полистирол
Комплектация	Саморезы
Упаковка	Индивидуальная упаковка — термоусадочная плёнка Для транспортировки — коробка из гофрированного картона
Гарантийный срок эксплуатации	2 года со дня получения потребителем

## Универсальные коробки для кабельного канала

Внешний вид	Габаритные размеры, мм	Внутренние размеры, мм	Максимальный размер кабельного канала В x Н, мм	Цвет	Количество в упаковке, шт	Артикул
	75x75x30	70x70x25	40x25	○ белый	90	40-0450
	75x75x30	70x70x25	40x25	● сосна	90	40-0450-1001 !
	75x75x30	70x70x25	40x25	● бук	90	40-0450-8001 !
	85x85x45	80x80x40	60x40	○ белый	152	40-0460
	85x85x45	80x80x40	60x40	● сосна	152	40-0460-1001 !
	75x75x30	70x70x25	40x25	● бук	152	40-0460-8001 !

## Особенности универсальных коробок для кабельного канала

### Установочная коробка 40-0460

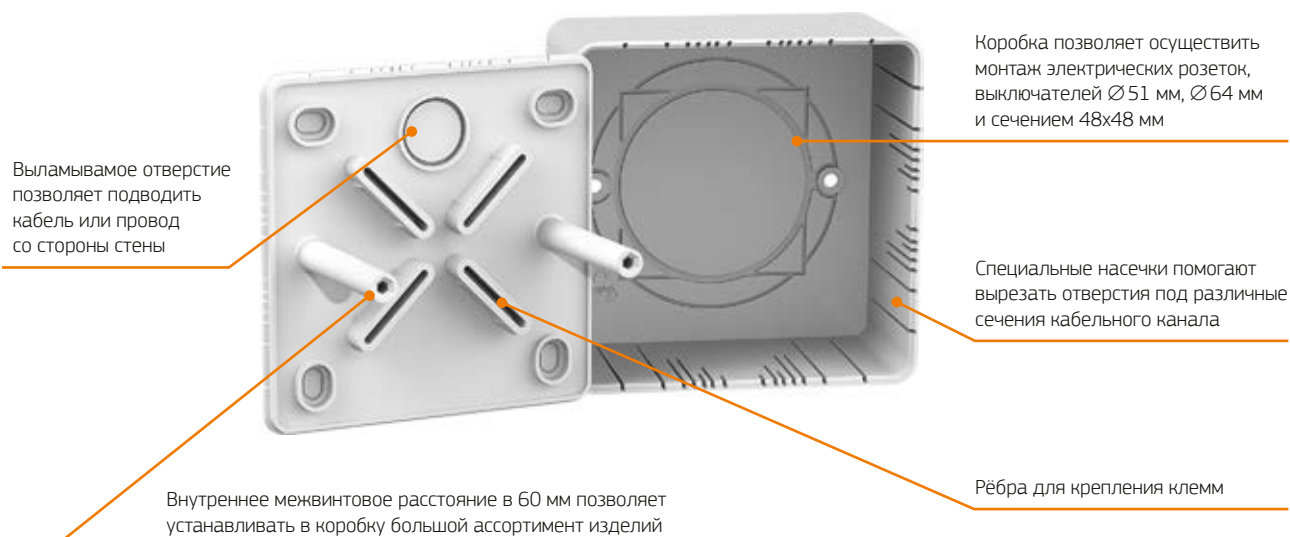





# Коробки уравнивания потенциалов (КУП)

Коробки уравнивания потенциалов (КУП) предназначены для защиты жизни человека в помещениях с повышенной опасностью поражения электрическим током, таких как ванные комнаты, душевые и сауны. КУП являются одним из элементов дополнительной системы уравнивания потенциалов (ДСУП), соединяющей между собой все доступные для прикосновения открытые и сторонние токопроводящие элементы, такие как трубы водопровода и металлические трубы отопления, металлический корпус душевой кабины, либо ванны, мойки, сушилки для полотенец и металлические сетки, используемые в системах «тёплых полов».

## Область применения:

- коробки уравнивания потенциалов применяются при организации ДСУП в помещениях офисов, квартир, частных домов, больницах или помещениях производственных зданий.

## Преимущества коробок уравнивания потенциалов «Промруков»

### Надёжность:

- материал коробок является безгалогенным («HF» — halogen free), не содержит вредных для здоровья веществ.

### Удобство эксплуатации:

- различные виды коробок для различных типов стен (для открытой установки, для скрытой установки в кирпичные и бетонные стены, для скрытой установки в гипсокартонные и полые стены).
- саморезы остаются на месте даже при падении крышки.



IP30/55

Степень защиты



УХЛ4

Климатическое исполнение



HF

Безгалогенность



Цвет: RAL 7035 (серый)



Цвет: RAL 9005 (чёрный)  
Для кирпичных и бетонных стен







Цвет: RAL 5005 (синий)  
Для гипсокартонных и полых стен



## Технические параметры

Технические условия	ТУ 27.33.13-001-52715257-2017
Степень защиты от воздействия окружающей среды по ГОСТ 14254-2015	IP30 — для скрытой установки IP55 — для открытой установки
Климатическое исполнение по ГОСТ 15150-69	УХЛ4
Температура монтажа	от -5 °С до +60 °С
Температура эксплуатации	от -25 °С до +40 °С
Материал	Для открытой установки: полипропилен или АБС-пластик (в зависимости от способа крепления крышки), материал заглушек — термоэластопласт Для скрытой установки: корпус — полипропилен, крышка — полистирол
Номинальный ток	63 А
Материал шины заземления	Латунь с содержанием меди не менее 57%, прижимные винты из оцинкованной стали
Количество зажимов шины заземления	8, 12, 14
Максимальное сечение присоединяемых проводников	10 мм <sup>2</sup>
Упаковка	Индивидуальная упаковка — термоусадочная плёнка Для транспортировки — коробка из гофрированного картона
Гарантийный срок эксплуатации	2 года со дня получения потребителем

## Для открытой установки

Внешний вид	Внешние размеры, мм	Внутренние размеры, мм	Количество и размер вводов, шт — мм	Количество зажимов шины заземления	Степень защиты, IP	Количество в упаковке, шт	Артикул
	80x80x45	70x70x40	6 — Ø 20	8	IP 55	132	40-0200-У
	90x90x45	80x80x40	7 — Ø 20	8	IP 55	105	40-0210-У
	108x108x56	100x100x50	6 — Ø 25	12	IP 55	60	40-0300-У
	129x89x58	120x80x50	6 — Ø 25	8	IP 55	64	40-0340-У
	159x119x76	150x110x70	10 — Ø 25	14	IP 55	28	40-0310-У

## Для скрытой установки в кирпичные и бетонные стены

Внешний вид	Внешние размеры, мм	Внутренние размеры, мм	Количество и размер вводов, шт — мм	Количество зажимов шины заземления	Степень защиты, IP	Количество в упаковке, шт	Артикул
	103x103x47	100x100x45	8 — Ø 20 10 — 6x9	8	IP 30	72	80-0860C-У
							80-0860-У

## Для скрытой установки в гипсокартонные (ГСК) и полые стены

Внешний вид	Внешние размеры, мм	Внутренние размеры, мм	Количество и размер вводов, шт — мм	Количество зажимов шины заземления	Степень защиты, IP	Количество в упаковке, шт	Артикул
	103x103x47	100x100x45	8 — Ø 20 10 — 6x9	8	IP 30	72	80-0960C-У
							80-0960-У

\* Обозначение «С» — комплектуется саморезами.



**Промруков**

Русский производитель электрики

