

# Plexo™

## Выключатели и переключатели

Кат. № (№): 0 695 11/12/13/15/16/19/21/25/26/30/31/32/38  
 0 696 11/12/13/15/19/25/26/27/29  
 0 697 09/11/12/13/14/15/16/18/51/52/53/54/55/56/58  
 0 698 11/12/17/51/52/55/56

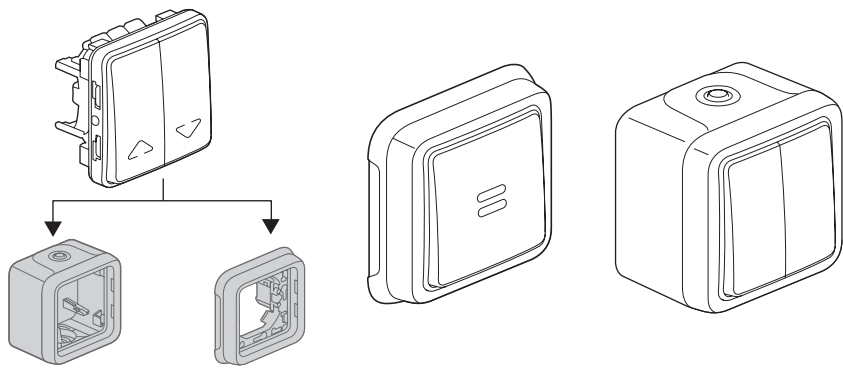

СОДЕРЖАНИЕ	Стр.
1. Назначение . . . . .	1
2. Серия . . . . .	1
3. Монтаж . . . . .	1-2
4. Габаритные размеры. . . . .	2
5. Подключение . . . . .	3
6. Основные характеристики . . . . .	3
7. Техническое обслуживание . . . . .	3
8. Комплектующие изделия и аксессуары . . . . .	3
9. Соответствие стандартам. . . . .	3

### 1. НАЗНАЧЕНИЕ

Серия влагозащищенных электроустановочных изделий разработана для установки в технических помещениях жилых зданий и построек специализированного назначения (гаражи, подвалы, паркинги, мастерские и кулинарные цеха...), а также для установки вне помещений (террасы, сады, кемпинги...).

Механизмы управления освещением 10 AX - 250 В~с (без) элементами (ов) индикации и маркировки. Все устройства с подсветкой и индикацией поставляются в комплекте с лампами.

### 2. СЕРИЯ

2 варианта исполнения: серый и белый		Кат. №
Сборные изделия		0 695 11/12/13/15/16/19/21/25/26/30/31/32/38 0 696 11/12/13/15/19/25/26/27/29
Комплект для накладного монтажа		0 697 09/11/12/13/14/15/16/18 0 697 51/52/53/54/55/56/58
Комплект для встроенного монтажа		0 698 11/12/17 0 698 51/52/55/56

	+		СЕРЫЙ	БЕЛЫЙ	=	
			0 696 51	0 696 89		
	+		0 696 81	0 696 92	=	

### 3. МОНТАЖ (продолжение)

#### ■ 3.2 встроенный монтаж

- Крепление механизма винтами к монтажной коробке

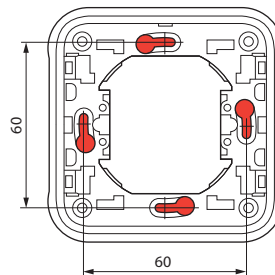

- Крепление в перегородке 4 винтами Ø 4 мм.

Для крепления выключателя в перегородке коронкой для сверления или резакром в ней высверливается отверстие диаметром от 60 мм до 70 мм.

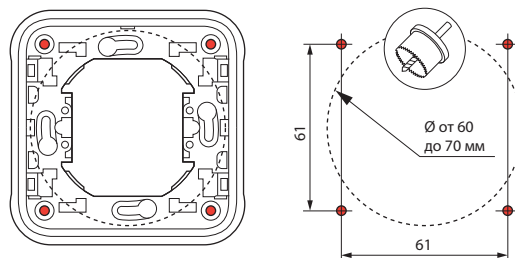

### 3. МОНТАЖ

#### ■ 3.1 накладной монтаж

- крепление монтажной коробки к поверхности 2 винтами Ø 3 мм до 4 мм.

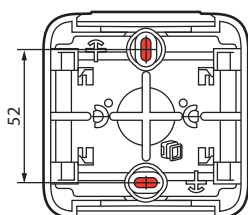

**3. МОНТАЖ** (продолжение)

**3.3 Присоединение пластиковых труб**

Типы труб:

- жесткие гладкие трубы из изоляционного материала
  - гибкие гофрированные трубы из изоляционного материала
  - гибкие гладкие трубы из изоляционного материала
- } Ø от 16 до 25 мм

Типы кабеля (примеры):

- жесткие проводники : U - 1000R2V 3G2,5
- гибкие проводники : H07 RN - F 3G2,5

Типы сальников : гибкие с мембраной, 2 съемных типа.

- сальник на 1 выход, поставляется с 1П коробкой (сальники установлены в верхней и нижней части)
- сальник на 1 выход, поставляется с 2П и 3П коробкой (сальники установлены в верхней части)
- сальник на 2 выхода, поставляется с 2П и 3П коробкой (сальники установлены в нижней части)

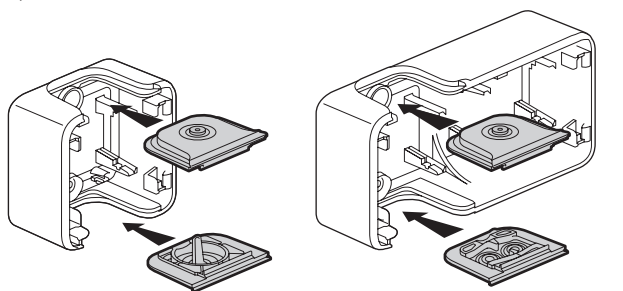

Ø 4 - Ø 15 мм

Ø 16/20/25 мм

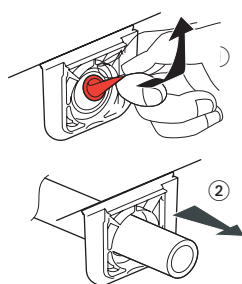
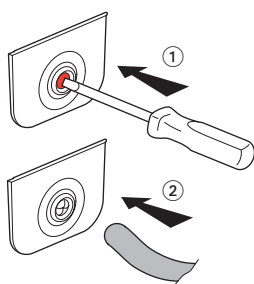

Сальники можно заказать отдельно:

- 0 695 96 сальник серый, 1 выход
- 0 695 99 сальник серый, 2 выхода
- 0 696 46 сальник белый, 1 выход
- 0 696 49 сальник белый, 2 выхода

**3.4 Последовательность сборки**

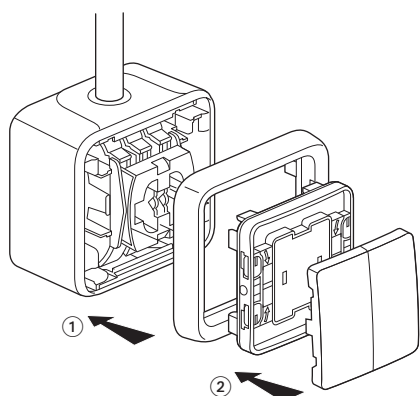

**3. МОНТАЖ** (продолжение)

Крепление верхней части к монтажной коробке, обеспечивающее степень защиты выключателя IP55, выполняется поворотом отвертки на 1/4 оборота.

Направление поворота отвертки указано на крышке.

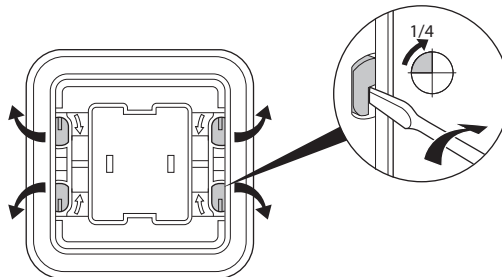

**4. ГАБАРИТНЫЕ РАЗМЕРЫ (мм)**

**Сборные изделия**

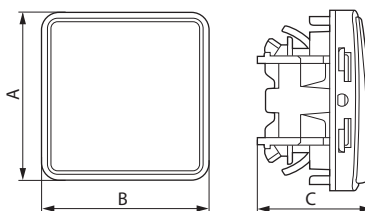

**Накладные изделия**

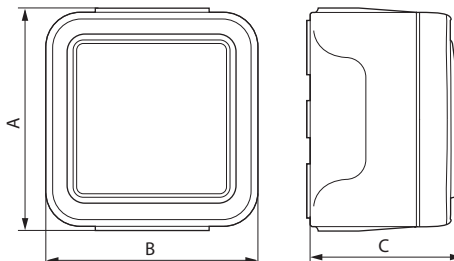

**Встраиваемые изделия**

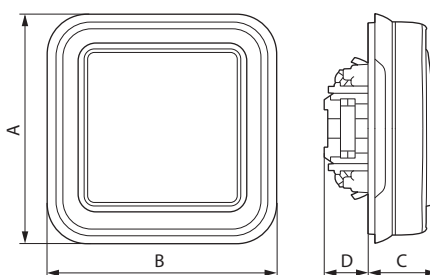

	A	B	C	D
<b>Сборные изделия</b>	64	64	40	-
<b>Накладные изделия</b>	84	80	57	-
<b>Встраиваемые изделия</b>	86	86	23	19

## 5. ПОДСОЕДИНЕНИЕ ПРОВОДНИКОВ

### ■ Присоединение проводников

• 1 разрываемая цепь

• 2 разрываемые цепи

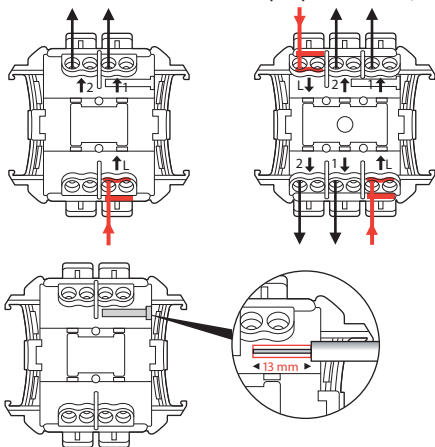

Механизмы с безвинтовыми зажимами.  
Емкость клемм: от 1,5 мм<sup>2</sup> до 2,5 мм<sup>2</sup> (1 или 2 проводника).  
Требуемая длина зачищенного кабеля: 13 мм.

## 6. ТЕХНИЧЕСКИЕ ХАРАКТЕРИСТИКИ

### ■ 6.1 Степень защиты

Степень защиты от проникновения твердых тел и жидкости: IP 55  
Степень защиты от механических ударов: IK 07

### ■ 6.2 Характеристики материалов

Коробка, суппорт: ПП (Полипропилен)  
Рамка, клавиша : АБС (Акрило-бутадиен-стирол)  
Сальник, лицевая панель : ПП+ СЭБС (Стирол-этиленбутадиен-стирол)  
Механизм : ПК (Поликарбонат)

Стойкость к ультрафиолетовому излучению:  
Выдерживает воздействие ультрафиолетового излучения без видимых изменений согласно результатам испытаний, проведенных в течение 7 дней при интенсивности излучения 550 Вт/м<sup>2</sup> (колориметрические измерения выполнены методом Lab).

Стойкость к воздействию солевого тумана: 7 дней (168 ч)

Огнестойкость:  
+ 850° C / 30 с для частей из изолирующего материала, на которых закрепляют токоведущие части.  
+ 650° C / 30 с для частей из изолирующего материала, на которых не крепят токоведущие части.

### ■ Электрические характеристики

Сила тока: 10 АХ  
6 АХ → Кат. № 0 695 15 - 0 696 15  
Напряжение: 250 В~  
Частота: 50 Гц

### ■ 6.4 Температурные характеристики











Температура хранения и эксплуатации : от минус 25°С до плюс 60°С.

## 7. ТЕХНИЧЕСКОЕ ОБСЛУЖИВАНИЕ

Чистка поверхности сухой или смоченной в мыльном растворе тканью. Не использовать ацетон, смолорастворители или трихлорэтилен.

**Внимание:** перед использованием специфического чистящего средства необходимо провести предварительную проверку.

## 8. КОМПЛЕКТУЮЩИЕ ИЗДЕЛИЯ И АКСЕССУАРЫ

Наименование	Назначение	Кат. №	Цвет
Держатель этикетки + этикетка 	Этикетка ПВХ 30/100е для устройств с держателем этикетки	0 694 91	
Лампа 230 V 1mA verte fluorescente 	Uniquement pour poussoir simple et lumineux	0 694 96	
Лампа 230 В 0,5 mA зеленая люминесцентная 	Подсветка	0 694 97	
Лампа 230 В 1 mA 0 694 98 оранжевая неоновая 	Индикация	0 694 98	
Лампа 12 В 15 mA зеленая люминесцентная 	Подсветка	0 694 99	
Сальник 1 выход 	Позволяет выполнить эстетически привлекательное соединение монтажной коробки и проводников Ø до 16 мм (включительно)	0 695 96 0 696 46	Серый Белый
Сальник 2 выхода 		0 695 99 0 696 49	Серый Белый
Разметочный шаблон 	Позволяет быстро разметить межосевые расстояния для монтажных отверстий любых монтажных коробок	0 695 97	
Набор из 4 заглушек 	Позволяет закрыть крепежные отверстия монтажной коробки	0 695 98	Серый
Кабельный ввод на несколько проводников	(PG) Ø 7 - 14 мм	0 696 53	
Клеммники 	Прямое подключение зачищенных жестких проводников. Емкость клемм : от 0,75 до 2,5 мм <sup>2</sup>	0 343 22	

## 9. СООТВЕТСТВИЕ СТАНДАРТАМ



Технический регламент Таможенного союза "О безопасности низковольтного оборудования"