

Выключатели и переключатели Plexo

Кат. № (№) : 695 11/12/15/16/19/21/25/26/30/31/32/38
 696 11/12/13/15/19/25/26/27/29
 697 09/11/12/13/14/15/16/18/51/52/53/54/55/56/58
 698 11/12/17/51/52/55/56

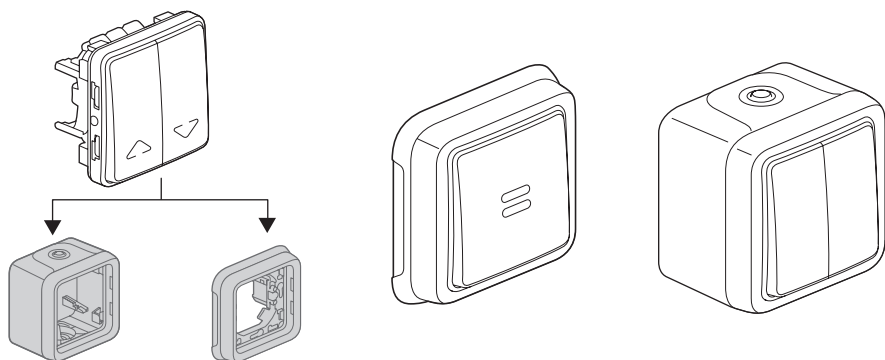

| СОДЕРЖАНИЕ | Стр. |
|--|------|
| 1. Технические характеристики | 1 |
| 2. Серия | 1 |
| 3. Монтаж | 1-2 |
| 4. Габаритные размеры | 3 |
| 5. Основные характеристики | 3-4 |
| 6. Техническое обслуживание | 4 |
| 7. Держатели этикеток | 4 |
| 8. Устройства двухклавишные с подсветкой | 4 |
| 9. Комплектующие изделия и аксессуары | 5 |
| 10. Соответствие стандартам | 5 |

1. ТЕХНИЧЕСКИЕ ХАРАКТЕРИСТИКИ

Серия влагозащищенных электроустановочных изделий разработана для установки в технических помещениях жилых зданий и построек специализированного назначения (гаражи, подвалы, паркинги, мастерские и кулинарные цеха...), а также для установки вне помещений (террасы, сады, кемпинги...).

Механизмы управления освещением 10 АХ - 250 В~ с (без) элементами (ов) индикации и маркировки.

Все устройства с подсветкой и индикацией поставляются в комплекте с лампами.

2. СЕРИЯ

| Кат. № | 2 варианта исполнения : серый и белый |
|------------------|---|
| 695 хх 696 хх | Сборные изделия |
| 697 хх 698 хх | Комплект для накладного монтажа Комплект для встраиваемого монтажа |

| Наименование | Кат.№ | Характеристики | Подключение |
|---------------------|---|----------------|--------------------|
| СБОРНЫЙ | 695 11/12/15/16/19/21/25 695 26/30/31/32/38 696 11/12/13/15/19 696 25/26/27/29 | 10 АХ - 250 В~ | безвинтовые зажимы |
| КОМПЛЕКТ | 697 09/11/12/13/14/15/16/18 697 51/52/53/54/55/56/58 | 10 АХ - 250 В~ | безвинтовые зажимы |
| | 698 11/12/17 698 51/52/55/56 | 10 АХ - 250 В~ | безвинтовые зажимы |

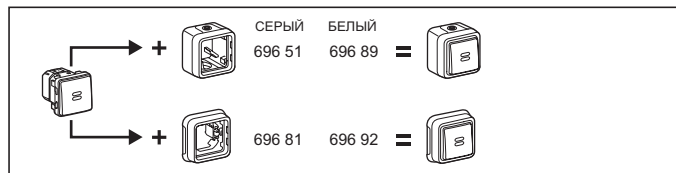

3. МОНТАЖ

3.1 накладной монтаж

- крепление монтажной коробки к поверхности 2 винтами Ø от 3 мм до 4 мм.

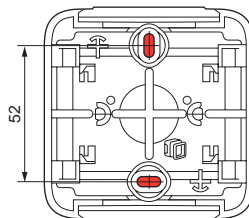

- Взамен изделий серии Plexo 55

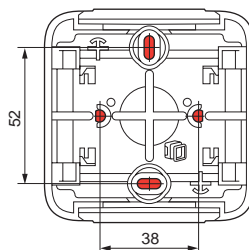

3.2 встраиваемый монтаж

- крепление механизма винтами к монтажной коробке

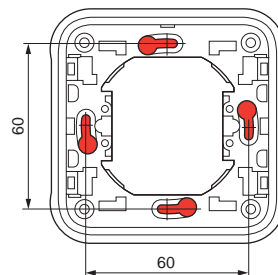

Выключатели и переключатели Рexo

Кат. № (№) : 695 11/12/15/16/19/21/25/26/30/31/32/38
696 11/12/13/15/19/25/26/27/29
697 09/11/12/13/14/15/16/18/51/52/53/54/55/56/58
698 11/12/17/51/52/55/56

3. МОНТАЖ (продолжение)

- Крепление в перегородке 4 винтами Ø 4 мм
Для крепления выключателя в перегородке коронкой для сверления или резаком в ней высверливается отверстие диаметром от 60 мм до 70 мм.

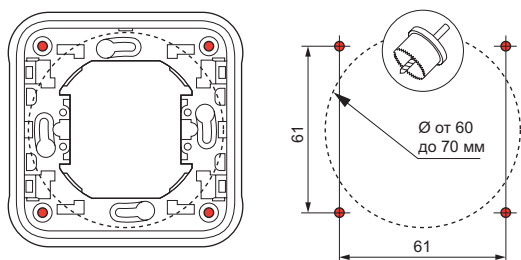

3.3 Присоединение проводников

- Механизмы с безвинтовыми зажимами

- 1 разрываемая цепь
- 2 разрываемые цепи

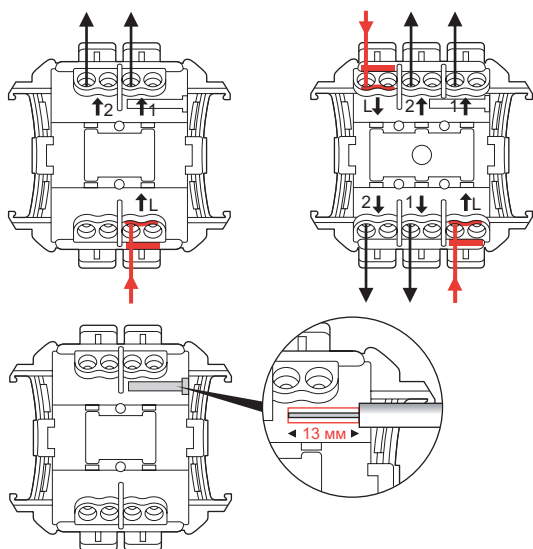

Требуемая длина зачищенного кабеля - 13 мм. Используйте шаблон, расположенный на задней панели механизма, для определения точной длины. Емкость клемм : от 1,5 мм² до 2,5 мм² (1 или 2 проводника).

3.4 Присоединение пластиковых труб

Типы труб :

- жесткие гладкие трубы из изоляционного материала
 - гибкие гофрированные трубы из изоляционного материала
 - гибкие гладкие трубы из изоляционного материала
- Ø от 16 до 25 мм

Типы кабеля (примеры) :

- жесткие проводники : U - 1000R2V 3G2,5
- гибкие проводники : H07 RN - F 3G2,5

Типы сальников : гибкие с мембраной, 2 съемных типа.

- сальник на 1 выход, поставляется с 1П коробкой (сальники установлены в верхней и нижней части)
- сальник на 1 выход, поставляется с 2П и 3П коробкой (сальники установлены в верхней части)
- сальник на 2 выхода, поставляется с 2П и 3П коробкой (сальники установлены в нижней части)

3. МОНТАЖ (продолжение)

3.4 Присоединение пластиковых труб (продолжение)

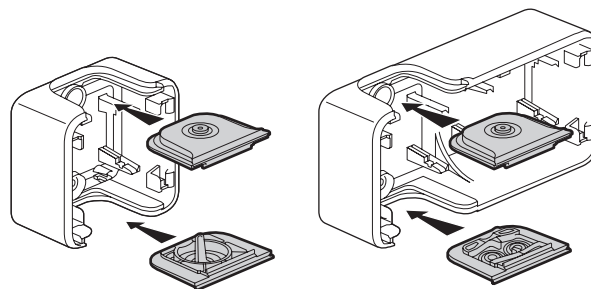

Ø 4 - 15 мм

Ø 16/20/25 мм

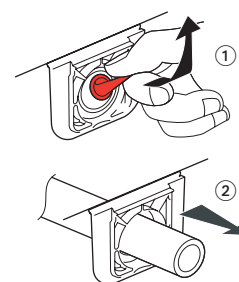
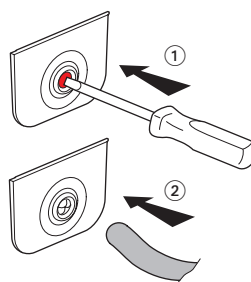

Сальники можно заказать отдельно :

- 695 96 сальник серый, 1 выход
- 695 99 сальник серый, 2 выхода
- 696 46 сальник белый, 1 выход
- 696 49 сальник белый, 2 выхода

3.5 Последовательность сборки

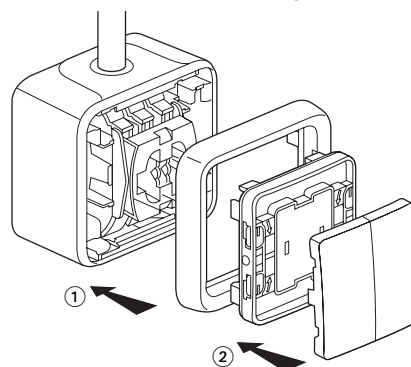

Крепление верхней части к монтажной коробке, обеспечивающее степень защиты выключателя IP55, выполняется поворотом отвертки на 1/4 оборота.

Направление поворота отвертки указано на крышке.

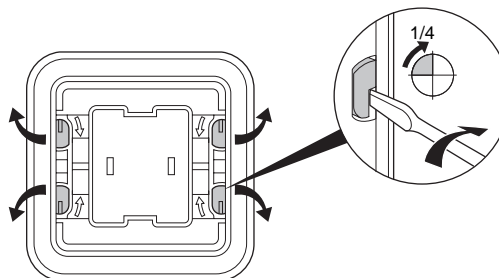

Выключатели и переключатели Рлехо

Кат. № (№) : 695 11/12/15/16/19/21/25/26/30/31/32/38
696 11/12/13/15/19/25/26/27/29
697 09/11/12/13/14/15/16/18/51/52/53/54/55/56/58
698 11/12/17/51/52/55/56

4. ГАБАРИТНЫЕ РАЗМЕРЫ

Сборные изделия

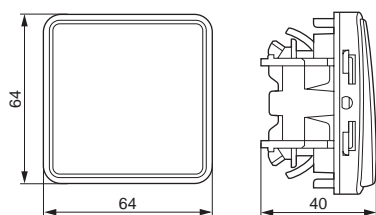

Накладные изделия

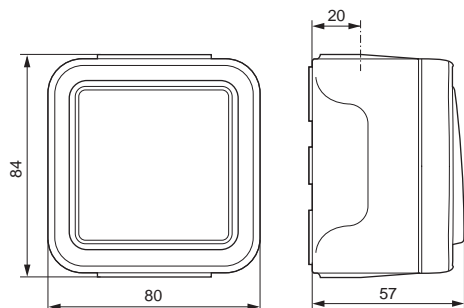

Встраиваемые изделия

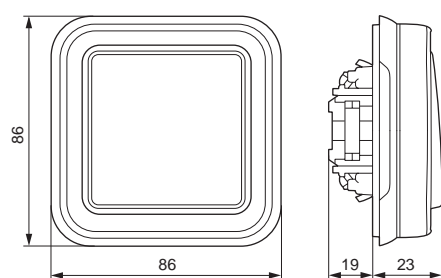

5. ОСНОВНЫЕ ХАРАКТЕРИСТИКИ

5.1 Механические характеристики

Степень защиты:
- IP 55 IK 07

5.2 Характеристики материалов

Используемые материалы
Коробка, суппорт: ПП (Полипропилен)
Рамка, клавиша : АБС (Акрило-бутадиен-стирол)
Сальник, лицевая панель : ПП+ СЭБС (Стирол-этиленбутадиен-стирол)
Механизм : ПК (Поликарбонат)

5.3 Стойкость к действию химических сред

| | Поведение |
|---------------------------------|-----------|
| Ацетон | - |
| Барий | - |
| - Бария гидрохлорид * | + |
| - Бария хлорид * | + |
| - Бария нитрат * | - |
| Бензол | - |
| Вино | + |
| Гипохлорит натрия 10 % | + |
| Гумус | + |
| Двухлористая ртуть * | - |
| Динитрат ртути * | + |
| Дихлорид железа * | - |
| Дихлорид кобальта * | - |
| Дихлорид марганца | - |
| Дихлорид меди * | - |
| Дихлорметан | - |
| Каустическая сода < 40 % | + |
| Кислота азотная 30 % | - |
| Кислота азотная 50 % | - |
| Кислота аминсульфоновая | - |
| Кислота борная * | + |
| Кислота бромистоводородная 47 % | - |
| Кислота винная * | + |
| Кислота дубильная * | - |
| Кислота лимонная * | + |
| Кислота линолевая | - |
| Кислота малеиновая | + |
| Кислота молочная * | + |
| Кислота муравьиная | - |
| Кислота серная | + |
| Кислота уксусная 10 % | + |
| Кислота уксусная >30 % | + |
| Кислота фенолсульфоновая | - |
| Кислота фосфорная * | - |
| Кислота фтористоводородная * | - |
| Кислота хлористоводородная * | - |
| Кислота хлорная 10 % | + |
| Кислота хромовая | + |
| Кобальт динитрат * | + |
| Мазут | + |
| Масло касторовое | + |
| Масло льняное | + |
| Масло машинное | + |
| Масло минеральное | + |
| Масло парафиновое | + |
| Масло силиконовое | + |
| Масло смазочное | + |
| Масло терпентиновое | - |
| Масла эфирные | + |
| Маргарин | + |
| Метилметакрилат | - |
| Молоко | + |
| Моностирол | - |
| Морская вода | + |
| Моча | + |
| Натрий | - |
| - Натрия ацетат* | + |

Выключатели и переключатели Plexo

Кат. № (№) : 695 11/12/15/16/19/21/25/26/30/31/32/38
696 11/12/13/15/19/25/26/27/29
697 09/11/12/13/14/15/16/18/51/52/53/54/55/56/58
698 11/12/17/51/52/55/56

5. ОСНОВНЫЕ ХАРАКТЕРИСТИКИ (продолжение)

5.3 Стойкость к действию химических сред (продолжение)

| | |
|--|---|
| - Натрия бромат* | + |
| - Натрия хлорид* (соль) | + |
| Нефть, петролейный эфир | - |
| Нитрат марганца * | + |
| Нитрат никеля * | + |
| Нитрат свинца * | + |
| Нитрат серебра * | + |
| Пиво | + |
| Растворы для гальванопластики : | |
| - Раствор кадмия блестящий | + |
| - Раствор латунный | + |
| - Раствор меди (кислый) | + |
| - Раствор меди (с цианистым калием) | + |
| - Раствор никелевый блестящий | + |
| - Раствор серебра блестящий | + |
| - Раствор травильный с осаждением меди | + |
| - Раствор хрома (50° C) | + |
| Ртуть | + |
| Рыбий жир | + |
| Сахар | + |
| Сероводород водный | + |
| Силикат (Калий, Натрий) | + |
| Сироп (свекольный) | + |
| Спирт изопропиловый | + |
| Спирт метиловый (метанол) | - |
| Спирт нашатырный | + |
| Спирт фенилэтиловый 100 % | - |
| Спирт этиловый | + |
| Трихлорэтилен | - |
| Тяжёлый бензин | - |
| Удобрение | + |
| Фруктовый сок | + |
| Хлорированный щёлк | + |
| Хлорная вода (газообразный хлор влажный) | - |
| Хлорная известь* | + |
| Эпихлоргидрин | - |
| Уайт-спирит | - |

* любые концентрации в водном растворе

Интерпретация : + устойчив - нестабилен

Все данные приведены с целью ознакомления и не могут рассматриваться как обязательство с нашей стороны.

Для случаев особого использования обращайтесь за консультацией в Ваше региональное представительство.

5.4 Стойкость к ультрафиолетовому излучению

Выдерживает воздействие ультрафиолетового излучения без видимых изменений согласно результатам испытаний, проведенных в течение 7 дней при интенсивности излучения 550 Вт/м² (колориметрические измерения выполнены методом Lab).

5.5 Стойкость к воздействию солевого тумана : 7 дней (168 ч)

5.6 Электрические характеристики

- Устойчивость к воспламенению согласно МЭК 60695-2-11 : элементы (или детали), подлежащие техническому обслуживанию, испытаны методом нагретой проволоки при : 850 °C
элементы (или детали), не подлежащие техническому обслуживанию, испытаны методом нагретой проволоки при : 650 °C

- Напряжение - Сила тока - Частота
10 AX - 250 В~ 50 Гц согласно NF EN 60669-1, NBN EN 60669-1 и МЭК 60669-1

5.7 Температурные характеристики

Температура хранения и эксплуатации : от минус 25 °C до плюс 60 °C.

6. ТЕХНИЧЕСКОЕ ОБСЛУЖИВАНИЕ

Чистка поверхности сухой или смоченной в мыльном растворе тканью. Не использовать ацетон, смолорастворители или трихлорэтилен. Внимание : перед использованием специфического чистящего средства необходимо провести предварительную проверку.

7. ДЕРЖАТЕЛИ ЭТИКЕТОК

695 16/43/44 - 696 33/34
698 24/25/64/65

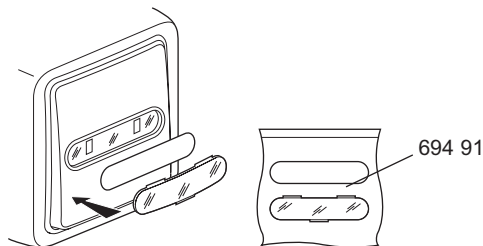



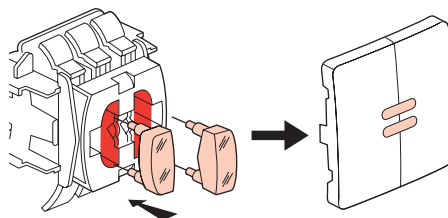





8. УСТРОЙСТВА ДВУХКЛАВИШНЫЕ С ПОДСВЕТКОЙ



Выключатели и переключатели Рлехо



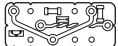

Кат. № (№) : 695 11/12/15/16/19/21/25/26/30/31/32/38
696 11/12/13/15/19/25/26/27/29
697 09/11/12/13/14/15/16/18/51/52/53/54/55/56/58
698 11/12/17/51/52/55/56

9. КОМПЛЕКТУЮЩИЕ ИЗДЕЛИЯ И АКСЕССУАРЫ

| Наименование | Назначение | Кат. № | Цвет |
|--|--|--------|-------|
| Держатель этикетки + этикетка  | Этикетка ПВХ 30/100е для устройств с держателем этикетки | 694 91 | - |
| Лампа 230 В 0,5 мА зеленая люминесцентная  | Подсветка | 694 97 | |
| Лампа 230 В 1 мА оранжевая неоновая  | Индикация | 694 98 | |
| Лампа 12 В 15 мА зеленая люминесцентная  | Подсветка | 694 99 | |
| Сальник 1 выход  | Позволяет выполнить эстетически привлекательное соединение монтажной коробки и проводников Ø до 16 мм (включительно) | 695 96 | Серый |
| Сальник 2 выхода  | | 696 46 | Белый |
| Сальник 2 выхода  | | 695 99 | Серый |
| | | 696 49 | Белый |
| Разметочный шаблон  | Позволяет быстро разметить межосевые расстояния для монтажных отверстий любых монтажных коробок | 695 97 | - |
| Набор из 4 заглушек  | Позволяет закрыть крепежные отверстия монтажной коробки | 695 98 | Серый |
| Кабельный ввод на несколько проводников | (PG) Ø 7 - 14 мм | 696 53 | |
| Клеммники  | Прямое подключение зачищенных жестких проводников. Емкость клемм : от 0,75 до 2,5 мм ² | 343 22 | |

10. СООТВЕТСТВИЕ СТАНДАРТАМ

- Изделия изготовлены в соответствии с требованиями :
 - французского стандарта NF EN 60669-1
 - бельгийского стандарта NBN EN 60669-1
 - международного стандарта МЭК 60669-1
- Разрешение NF USE в соответствии с NF EN 60669-1

| Система сертификации | Стандарт | Сертификат N° |
|---|----------------|-----------------------------------|
|  | NF EN 60669-1 | № 60039319B от 09.08.2006 |
|  | EN 60669-1 | В процессе получения |
|  | DIN EN 60669-1 | В процессе получения |
|  | EN 60669-1 | № 131-241-00 от 31.05.2007 |
|  | EN 60669-1 | В процессе получения |
|  | UNE-EN 60669-1 | В процессе получения |
|  | ГОСТ Р 51324.1 | РОСС FR.ME01.B04994 от 15.11.2007 |