

Механизмы управления приводами

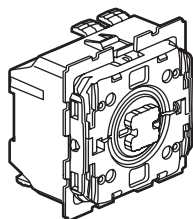

0 676 01

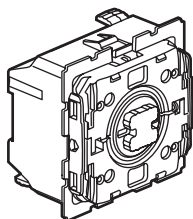

0 676 02

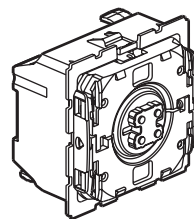

0 676 03

1. НАЗНАЧЕНИЕ

Механизмы управления приводами рольставней, штор, маркиз.

2. СЕРИЯ

Наименование	Кат. №
Выключатель управления приводами рольставней / штор / маркиз	0 676 01
Кнопочный выключатель управления приводами рольставней / штор / маркиз	0 676 02
Кнопочный выключатель для прямого управления приводами рольставней / штор / маркиз	0 676 03

3. ГАБАРИТНЫЕ РАЗМЕРЫ (мм)

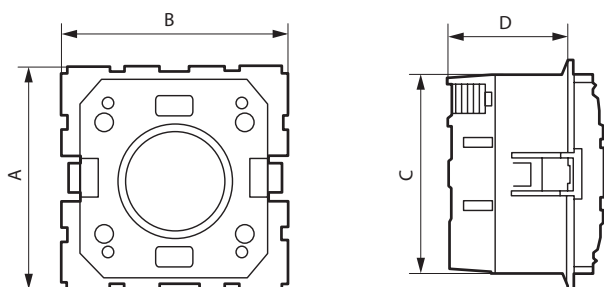

A	B	C	D
45	45	40,3	23,4

4. ПОДСОЕДИНЕНИЕ ПРОВОДНИКОВ

Тип зажимов: безвинтовые
 Длина зачистки проводников: 13 мм
 Емкость зажимов: 2 x 2,5 мм²

■ 4.1 Схема подключения кнопочного выключателя (кат. № 0 676 02)

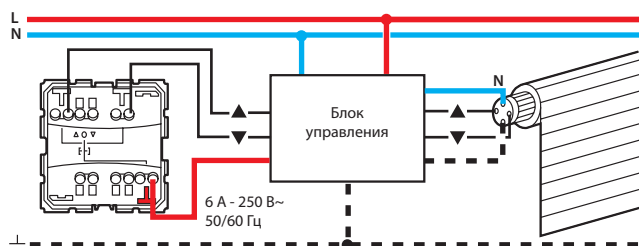

■ 4.2 Схема подключения выключателя (кат. № 0 676 01)

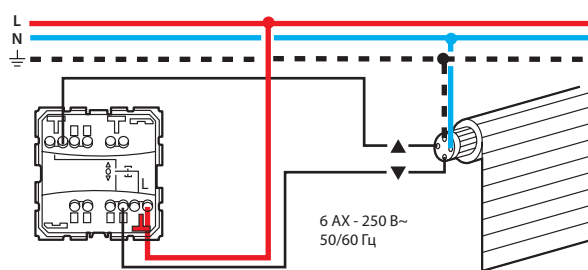

■ 4.3 Схема подключения кнопочного выключателя (кат. № 0 676 03)

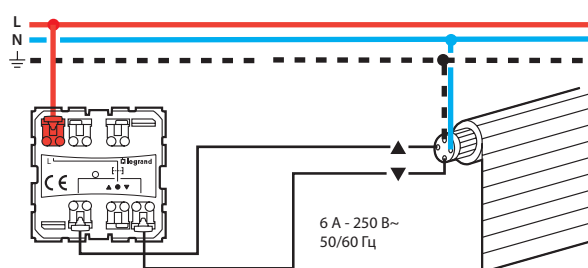

Механизмы управления приводами

4. ПОДСОЕДИНЕНИЕ ПРОВОДНИКОВ (продолжение)

■ 4.4 Схема подключения кнопочного выключателя (кат. № 0 676 03) с реле

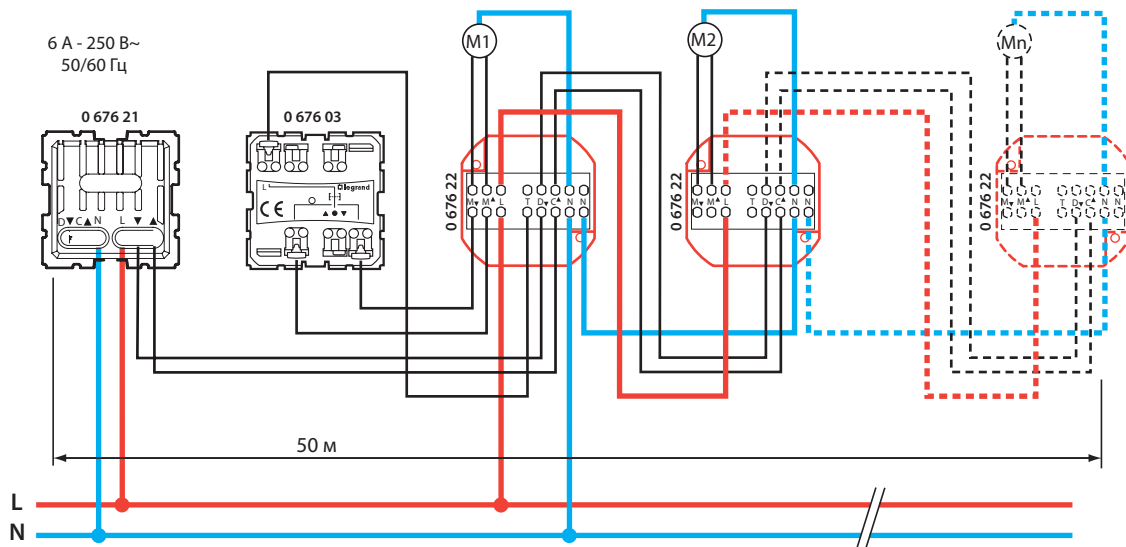

5. РАБОТА УСТРОЙСТВА

Кат. № 0 676 01: двухклавишный выключатель для прямого управления приводом ставней (механизм с фиксированными положениями).

Кат. № 0 676 02: двухклавишный кнопочный выключатель для управления одним или несколькими приводами ставней с использованием блока управления (механизм на замыкание).

Кат. № 0 676 03: двухклавишный кнопочный выключатель для управления приводами ставней (без кнопки СТОП) через реле (механизм на замыкание).

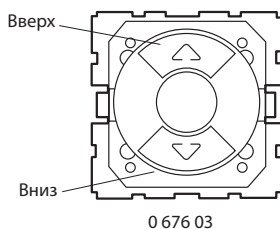
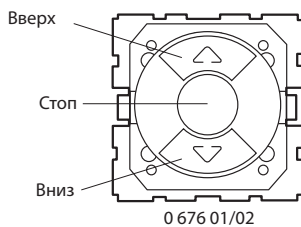

6. ТЕХНИЧЕСКИЕ ХАРАКТЕРИСТИКИ

■ 6.1 Механические характеристики

Степень защиты от механических ударов: IK 04
 Степень защиты от проникновения твердых частиц и жидкости: IP 41 (C15-1000) } Без клавиш

■ 6.2 Используемые материалы

Корпус : поликарбонат

6. ТЕХНИЧЕСКИЕ ХАРАКТЕРИСТИКИ (продолжение)

■ 6.3 Электрические характеристики

Огнестойкость: 650 °C / 30 с

Напряжение: 250 В перем

Сила тока: 0 676 01: 6 АХ

0 676 02/03: 6 А

Макс. допустимая мощность: 500 Вт

■ 6.4 Температурные характеристики

Температура хранения: от минус 10° С до плюс 70° С

Диапазон рабочих температур: от минус 5° С до плюс 50° С

7. ТЕХНИЧЕСКОЕ ОБСЛУЖИВАНИЕ

Изделия не требуют специального технического обслуживания.

8. СООТВЕТСТВИЕ СТАНДАРТАМ

	ГОСТ Р 51324.1 2005 (МЭК 60669-1-2000)
--	---