

7743 01

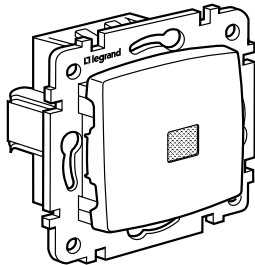

7743 10

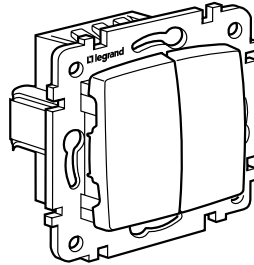

7743 05

СОДЕРЖАНИЕ

Стр.

1. Назначение	1
2. Серия	1
3. Габаритные размеры	2
4. Монтаж	2
5. Подсоединение проводников	2/5
6. Технические характеристики	5
7. Уход / Техническое обслуживание ..	6
8. Упаковка	6
9. Аксессуары	6
10. Соответствие стандартам	6

1. Назначение

Механизмы управления освещением с/без элементов индикации.

2. Серия

Б Белый С Слоновая кость А Алюминий

Наименование	Кат. №	Тип	Характеристики	Масса
Выключатель	В 7744 01	STD 1	10 AX 250 V ~	69 г
	И 7743 01			
	А 7701 01			
Выключатель двухполюсный	В 7744 02	STD 2	10 AX 250 V ~	74 г
	И 7743 02			
	А 7701 02			
Выключатель для привода жалюзи	В 7744 04	STD 1+6	10 A 250 V ~	74 г
	И 7743 04			
	А 7701 04			
Выключатель двухклавишный	В 7744 05	STD 5	10 AX 250 V ~	73 г
	И 7743 05			
	А 7701 05			
Переключатель на 2 направления	В 7744 06	STD 6	10 AX 250 V ~	71 г
	И 7743 06			
	А 7701 06			
Промежуточный переключатель	В 7744 07	STD 7	10 AX 250 V ~	74 г
	И 7743 07			
	А 7701 07			
Переключатель на 2 направления двухклавишный	В 7744 08	STD 6/2	10 AX 250 V ~	75 г
	И 7743 08			
	А 7701 08			
Выключатель с подсветкой 230 В	В 7744 10	STD 1L	10 AX 250 V ~	70 г
	И 7743 10			
	А 7701 10			
Кнопка	В 7744 11	STD 1P	10 A 250 V ~	67 г
	И 7743 11			
	А 7701 11			
Кнопка с пиктограммой (лампа)	В 7744 12	STD 1P	10 A 250 V ~	67 г
	И 7743 12			
	А 7701 12			
Переключатель на 2 напр. двухклав. с подсв. 230 В	В 7742 12	STD 6/2L	10 AX 250 V ~	78 г
	И 7741 12			
	А 7702 12			
Кнопка с подсветкой 230 В, с пиктограммой (лампа)	В 7744 13	STD 1PL	10 A 250 V ~	73 г
	И 7743 13			
	А 7701 13			
Выключатель двухклав. с инд. 230 В (2 цепи)	В 7742 13	STD 5TE	10 AX 250 V ~	77 г
	И 7741 13			
	А 7702 13			
Кнопка для привода жалюзи	В 7744 14	STD 1+6P	10 A 250 V ~	67 г
	И 7743 14			
	А 7701 14			
Кнопка с подсветкой 230 В, с пиктограммой (звонок)	В 7742 15	STD 1PL	10 A 250 V ~	73 г
	И 7741 15			
	А 7702 15			
Кнопка с подсветкой 12 В, с пиктограммой (звонок)	В 7744 15	STD 1PLE	10 A 250 V ~	72 г
	И 7743 15			
	А 7701 15			
Кнопка с пиктограммой (звонок)	В 7742 16	STD 1P	10 A 250 V ~	67 г
	И 7741 16			
	А 7702 16			
Кнопка с подсветкой 12 В, с держателем этикетки	В 7742 17	STD 1PLE	10 A 250 V ~	72 г
	И 7741 17			
	А 7702 17			

2. Серия (продолжение)

Наименование	Кат. №	Тип	Характеристики	Масса
Кнопка двухклавишная перекидная	В 7742 18	STD 6P + 6P	10 A 250 V ~	75 г
	И 7741 18			
	А 7702 18			
Кнопка перекидная со шнурком	В 7744 19	STD 6PC	10 A 250 V ~	72 г
	И 7743 19			
	А 7701 19			
Переключатель на 2 направления с индикацией 230 В	В 7744 25	STD 6T	10 AX 250 V ~	74 г
	И 7743 25			
	А 7701 25			
Переключатель на 2 направления с подсветкой 230 В	В 7744 26	STD 6L	10 AX 250 V ~	74 г
	И 7743 26			
	А 7701 26			
Выключатель двухклавишный с подсветкой 230 В	В 7744 28	STD 5L	10 AX 250 V ~	77 г
	И 7743 28			
	А 7701 28			
Выключатель с ключом-картой для гостиниц	В 7742 34	7759 54	10 A 250 V ~	84 г
	И 7741 34			
	А 7702 34			
Выключатель двухклав. с инд. 230 В (1 цепь)	В 7744 45	STD 5T	10 AX 250 V ~	76 г
	И 7743 45			
	А 7701 45			
Промежуточный переключатель с подсветкой 230 В	В 7744 48	STD 7L	10 AX 250 V ~	75 г
	И 7743 48			
	А 7701 48			
Выключатель двухполюсный с индикацией 230 В	В 7744 49	STD 2T	10 AX 250 V ~	75 г
	И 7743 49			
	А 7701 49			
Переключатель на 2 направления с подсветкой 230 В 16 А	В 7742 03	STD 6LE	16 AX 250 V ~	76 г
	И 7741 03			
	А 7702 03			
Выключатель двухполюсный 16 А	В 7742 04	STD 2E	16 AX 250 V ~	74 г
	И 7741 04			
	А 7702 04			
Переключатель на 2 направления 16 А	В 7742 05	STD 6E	16 AX 250 V ~	73 г
	И 7741 05			
	А 7702 05			
Переключатель на 2 напр. для стир. машины - 16 А	В 7744 09	STD 6M	16 A 250 V ~	80 г
	И 7743 09			
	А 7701 09			
Выключатель двухпол. с инд. 230 В - 16 А	В 7742 14	STD 2TE	16 AX 250 V ~	75 г
	И 7741 14			
	А 7702 14			
Выключатель IP44	В 7742 01	STD 1	10 AX 250 V ~	71 г
	И 7741 01			
	А -			
Переключатель на 2 направления IP44	В 7742 06	STD 6	10 AX 250 V ~	73 г
	И 7741 06			
	А -			
Выключатель IP44 двухполюсный	В 7700 92	STD 2	10 AX 250 V ~	78 г
	И 7741 92			
	А -			
Промежуточный переключатель IP44	В 7700 97	STD 7	10 AX 250 V ~	78 г
	И 7741 97			
	А -			
Переключатель на 2 направления двухклавишный IP44	В 7700 98	STD 6/2	10 AX 250 V ~	79 г
	И 7741 98			
	А -			
Кнопка с пиктограммой (звонок) IP44	В 7700 99	STD 1P	10 A 250 V ~	71 г
	И 7741 99			
	А -			

3. Габаритные размеры

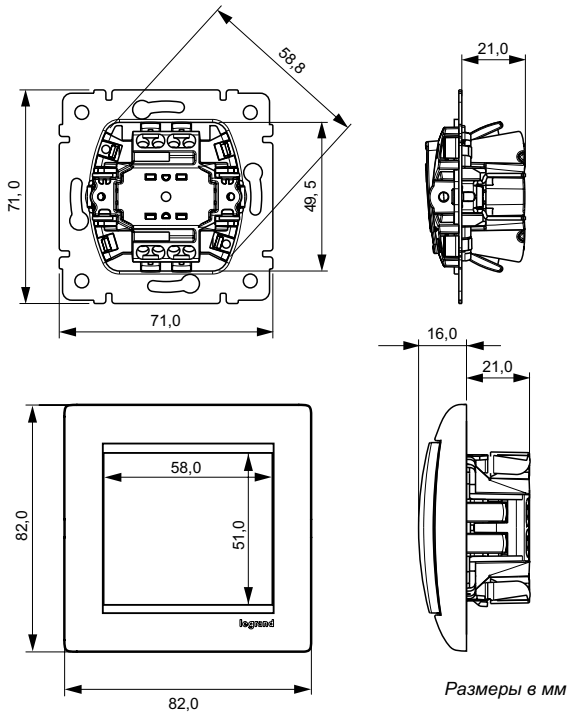

4. Монтаж

4.1 Монтаж

Механизмы серии Valena™ устанавливаются в стандартные монтажные коробки скрытого монтажа. Для настенного монтажа механизмов следует использовать специальные коробки открытого монтажа (кат. № 7761 31/32/33/81/82/83).

Механизмы всех выключателей и кнопок оснащены креплением на винтах и на захватах.

Рамка защелкивается на механизме. Ее конструкция позволяет регулировать глубину посадки до 2 мм (например: если механизм установлен в стену с тканевым покрытием), за исключением кат. №№ 77XX 34, для них регулировка глубины посадки не превышает 1,5 мм.

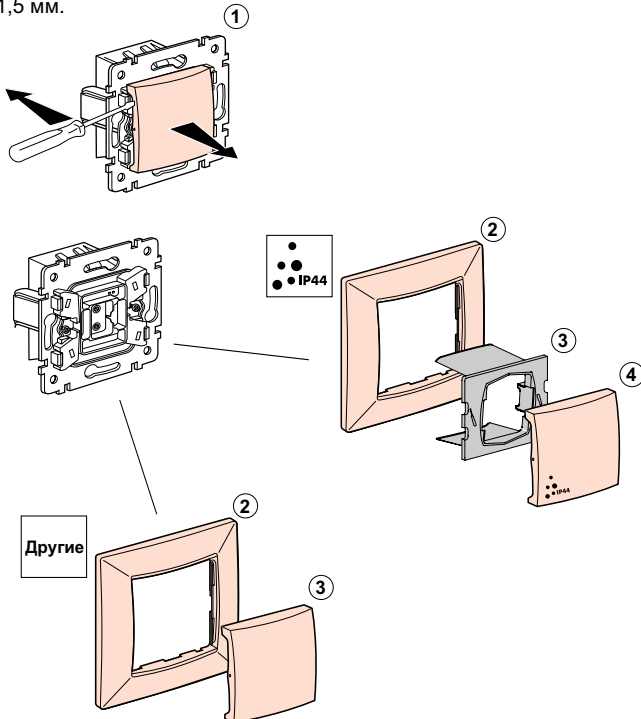

4. Монтаж (продолжение)

4.1 Монтаж (продолжение)

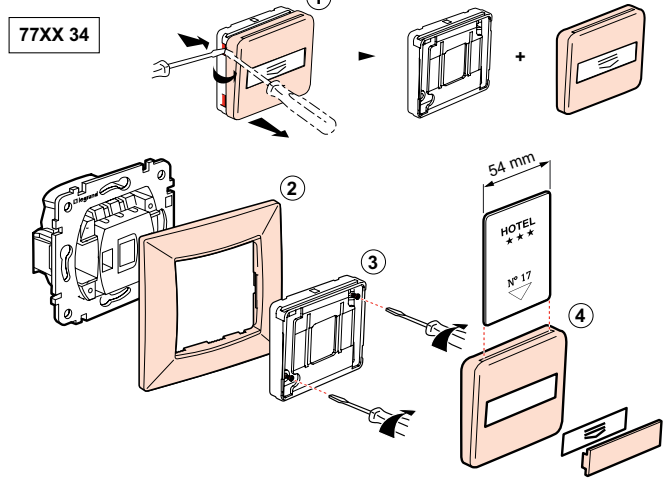

4.2 Демонтаж

Для демонтажа рамок и клавиш следует использовать отвертку, которая вставляется в специальные пазы.

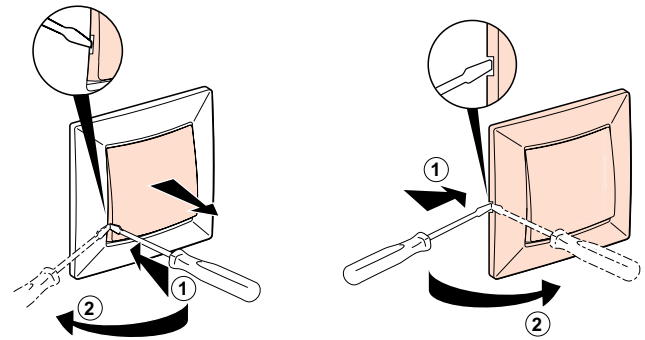

4.3 Винты

Механизмы серии Valena™ оснащены винтами с мелким шагом резьбы. Для быстроты и надежности монтажа механизмы серии Valena™ оснащаются комбинированными винтами Pozidriv со шлицем под плоскую отвертку. Размер инструмента для механизмов Valena™ с винтами с комбинированным шлицем и диаметром 3 мм:

- Отвертка / Шлиц PZ1 или плоский шлиц 0,8 x 4

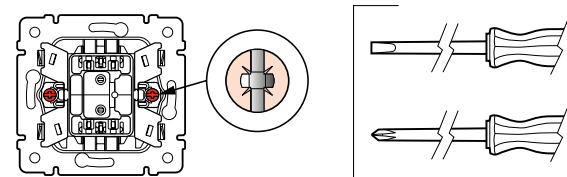

Чтобы избежать повреждения механизмов из-за сильно затянутых винтов, следует учитывать максимально допустимый момент затяжки по норме EN/МЭК 60669-1. В случае использования электрической отвертки рекомендуется выбрать момент затяжки равный 0,5/0,6 Нм.

4.4 Захваты

Расстояние между захватами от 50 до 71 мм.

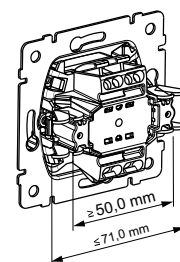

5. Подсоединение проводников

5.1 Зажимы для подсоединения

Механизмы всех выключателей и кнопок оснащены безвинтовыми зажимами для подсоединения медных проводников и соответствуют стандарту EN/МЭК 60669-1.

Требуемая длина снятия оболочки кабеля составляет 12 мм для всех механизмов. Шаблон для замера длины снятия оболочки (12 мм) расположен на задней панели каждого механизма, он позволяет точно определить необходимую длину снятия оболочки подсоединяемых проводников.

Пружина подключения с двойной пластиной состоит из 2-х симметричных частей, что позволяет одновременно подсоединить 2 проводника разного диаметра и гарантирует надежность подключения (диаметр от 1 мм² до 2,5 мм²).



Конструкция зажимов также позволяет подсоединять гибкие проводники (жилы кабеля) без применения специального инструмента.

Достаточно вручную расплести жилы (без оконцовки кабельными наконечниками). Отдельная жила кабеля вводится в зажим нажатием на защелку. В корпусе механизма имеется специальный желоб (конической формы) для проводников, а кабельные выводы расположены под углом 35°.

При вводе проводников заглушка обеспечивает электрическое разделение между органом управления и кабельным вводом.

5.2 Примеры схем подключения

• Выключатель



• Выключатель двухполюсный



• Выключатель / Кнопка для привода жалюзи



• Выключатель двухклавишный

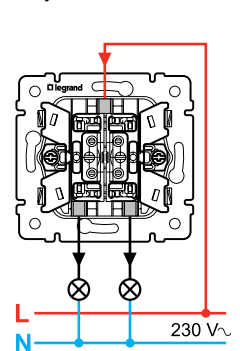

5. Подсоединение проводников (продолжение)

5.2 Примеры схем подключения (продолжение)

• Переключатель на 2 направления

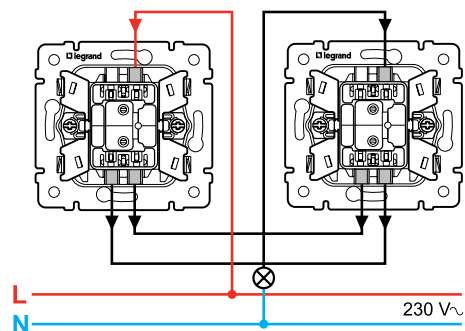

• Промежуточный переключатель

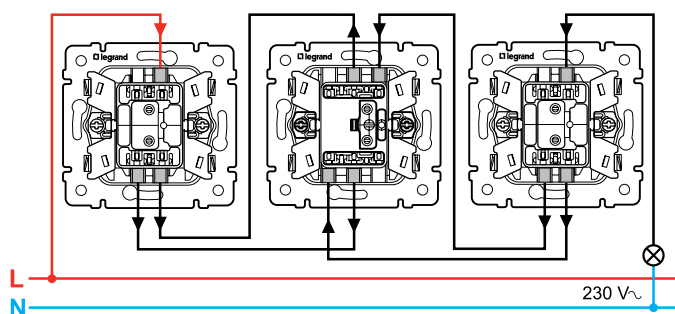

• Переключатель на 2 направления двухклавишный

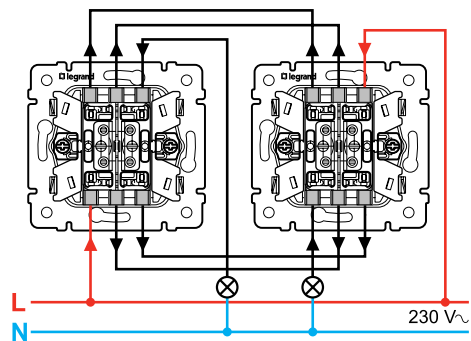

• Выключатель с подсветкой

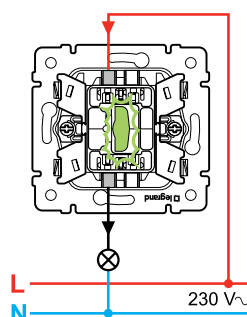

• Кнопка

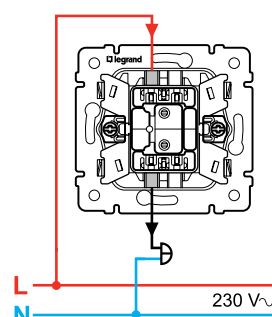

5. Подсоединение проводников (продолжение)

5.2 Примеры схем подключения (продолжение)

- Переключатель на 2 направления двухклавишный с подсветкой

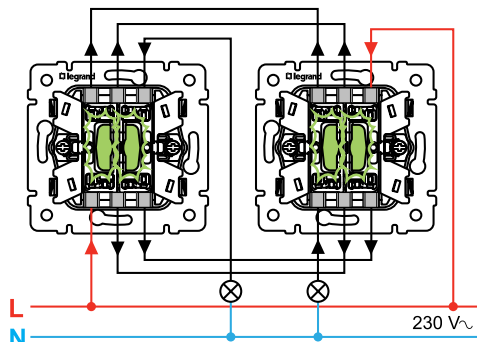

- Кнопка с подсветкой



- Выключатель двухклавишный с индикацией (2 цепи)

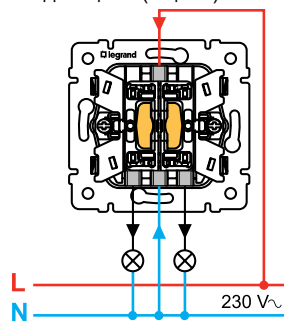

- Кнопка 12 В с подсветкой

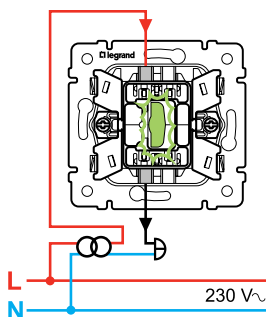

- Кнопка перекидная со шнурком

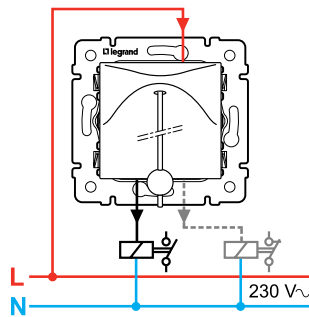

- Кнопка двухклавишная перекидная

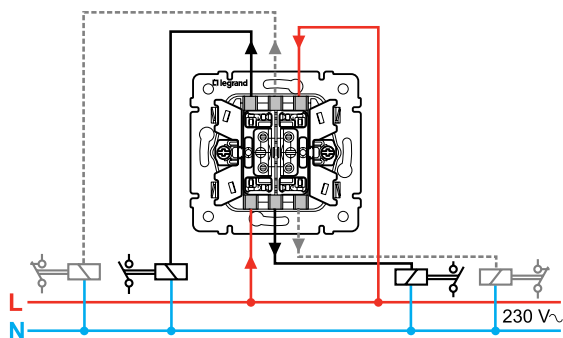

5. Подсоединение проводников (продолжение)

5.2 Примеры схем подключения (продолжение)

- Переключатель на 2 направления с индикацией

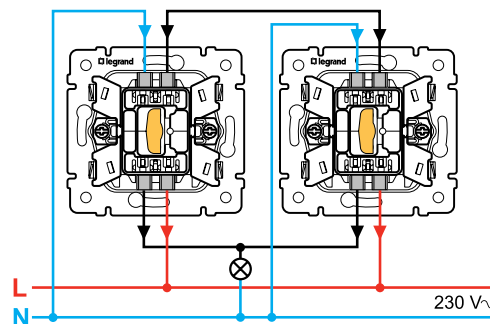

- Переключатель на 2 направления с подсветкой

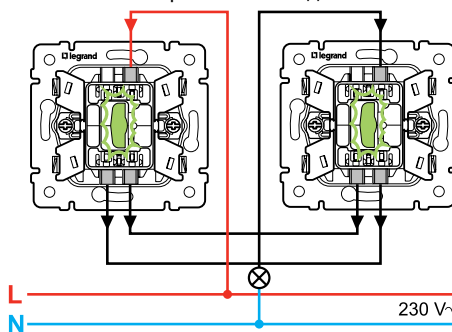

- Выключатель двухклавишный с подсветкой

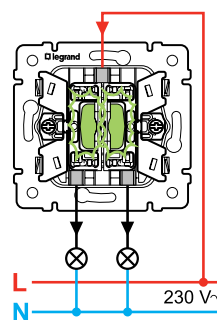

- Выключатель с ключом-картой для гостиниц

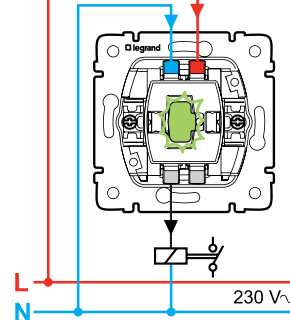

- Выключатель двухклавишный с индикацией (1 цепь)

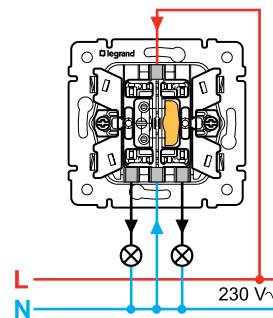

5. Подсоединение проводников (продолжение)**5.2 Примеры схем подключения (продолжение)**

- Промежуточный переключатель с подсветкой

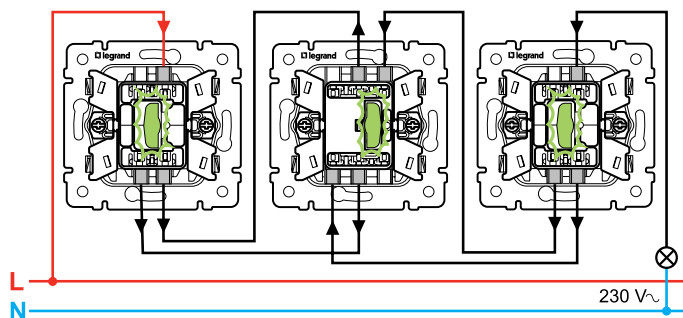

- Выключатель двухполюсный с индикацией 10 А / 16 А

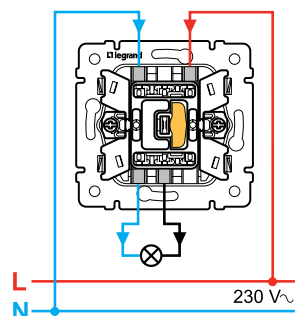

- Переключатель на 2 направления с подсветкой 16 А

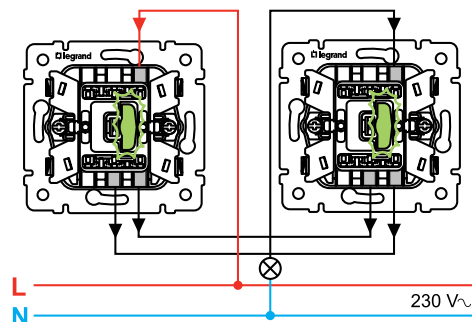

- Переключатель на 2 направления 16 А

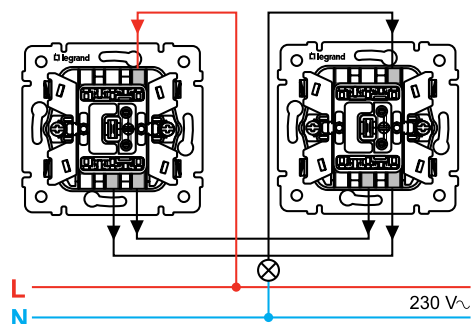
**5. Подсоединение проводников (продолжение)****5.2 Примеры схем подключения (продолжение)**

- Переключатель на 2 направления для стиральной машины

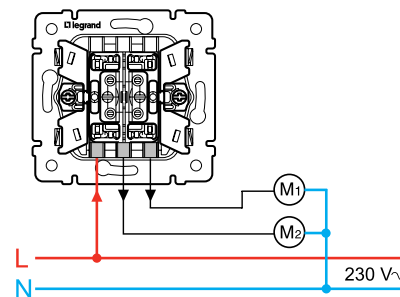
**6. Технические характеристики****6.1 Механические характеристики**

- Степень защиты от механических ударов: IK 04 (0,5 Дж)
- согласно норме EN 62262

6.2 Огнестойкость

- Самозатухание: 850 °C/30 с (механизм)
- Самозатухание: 650 °C/30 с (клавиши, лицевые панели)

6.3 Степень защиты (IP)

- Степень защиты согласно стандарту МЭК 60529:2001: IP31-D (механизм в сборе), кроме кат. № 77XX 34 (IP20) и механизмов IP44.

6.4 Характеристики используемых материалов**• Механизмы :**

Суппорт	оцинкованная сталь
Крышка	поликарбонат
Корпус	поликарбонат
Механизм подсоединения	поликарбонат
Захваты	оцинкованная сталь
Пружина захватов	из стальной рояльной проволоки
Винты	оцинкованная сталь
Безвинтовые зажимы	CuZn15 / X12 CrNi 177
Контакты	AgNi (без содержания кадмия, являющегося загрязняющим элементом)

• Клавиши :

Цветные клавиши: - белый RAL 9003 - слоновая кость RAL 1013 - алюминий RAL 7040 *	поликарбонат
--	--------------

* Наиболее близкий цвет (краска на водной основе, соответствующая требованиям по защите окружающей среды)

• Рамки :

См. паспорт: F01037RU - Рамки Valena™.

• Маркировка :

Суппорт	наносится лазером
Корпус	наносится лазером

Хорошая стойкость к воздействию ультрафиолета.

6.5 Температурные характеристики

Температура хранения и эксплуатации: от минус 5 °C до плюс 40 °C.

7. Уход / Техническое обслуживание**7.1 Чистка**

Чистка клавиш и рамок влажной тканью.

Не использовать агрессивные и коррозионные химические вещества.

Стойкость к действию чистящих средств :

- Вода
- N-гексан (EN 60669-1)
- Денатурат
- Мыльная вода
- Жавелевая вода 10%
- Стеклоочиститель (этанол 1% vol, бутилгликоль 6% vol)

Внимание: Перед использованием чистящих средств необходимо предварительно проверить их воздействие на изделие.

8. Упаковка

Все механизмы и комплектующие детали тщательно упакованы, чтобы изделия сохраняли свой товарный вид к моменту их доставки на строительный объект.

9. Аксессуары**9.1 Лампы**



- Механизмы с подсветкой серии Valena™ :

Выключатели с подсветкой предназначены для того, чтобы пользователю было легче ориентироваться и проще найти выключатель в коридоре или на лестничной клетке. Цвет ламп для механизмов с подсветкой - зеленый.

Выключатели с индикацией позволяют пользователю увидеть включено или выключено управляемое ими электрооборудование в целях безопасности и экономии электроэнергии. Цвет ламп для механизмов с индикацией - красный/оранжевый.

Механизмы с подсветкой/индикацией поставляются в комплекте с лампами.

• Запасные лампы :

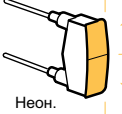
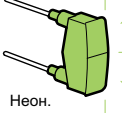
Кат. №	Напряжение	Ток	Цвет / тип	Механизмы
7758 90	230 V ~	2×0,5 mA	 Люмин.	7701 13 7702 15/34 7741 15/34 7742 15/34 7743 13 7744 13
7758 97	230 V ~	0,5 mA	 Люмин.	7701 10/26/28/48 7702 03/12 7741 03/12 7742 03/12 7743 10/26/28/48 7744 10/26/28/48
7758 98	230 V ~	1 mA	 Неон.	7701 25/45/49 7702 13/14 7741 13/14 7742 13/14 7743 25/45/49 7744 25/45/49
7758 99	8-12 V ~	15 mA	 Неон.	7701 15 7702 17 7741 17 7742 17 7743 15 7744 15

9. Аксессуары (продолжение)**9.1 Лампы (продолжение)****• Дополнительные лампы :**

Кат. №	Напряжение	Ток	Цвет / тип	Механизмы
0694 95	24 V ~	20 mA	 Накалив.	7701 15 7702 17 7741 17 7742 17 7743 15 7744 15

• Замена лампы :

Замена лампы производится со стороны лицевой панели без демонтажа механизма.

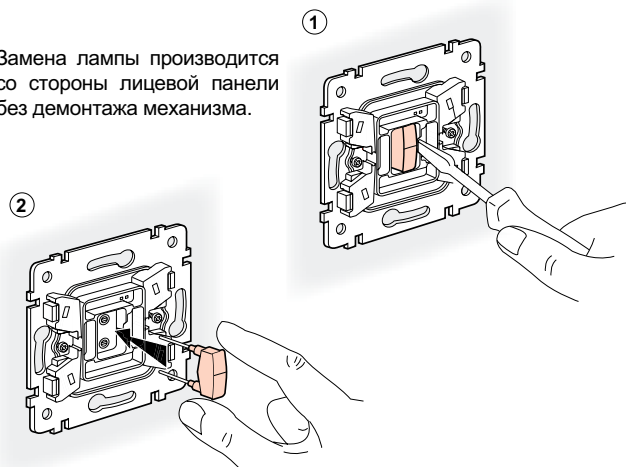
**10. Соответствие стандартам**

Знаки соответствия	Стандарт
AENOR 	EN 60669-1
TSE 	EN 60669-1
KEMA 	EN 60669-1
ГОСТ Р 	ГОСТ Р 51324.1-2005