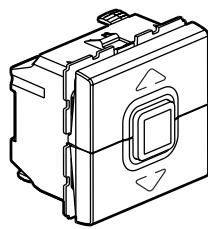

 0 770 25/26
0 792 25/26

 0 770 28
0 792 28

СОДЕРЖАНИЕ
страница

1. Назначение	1
2. Серия	1
3. Габаритные размеры	1
4. Подсоединение проводников	1-2
5. Работа устройства	2
6. Технические характеристики	2
7. Техническое обслуживание	2
8. Соответствие стандартам	2

1. НАЗНАЧЕНИЕ

Механизмы управления приводами рольставней, штор, маркиз.

2. СЕРИЯ

Наименование	Кат. №	
	Белый	Алюминий
Кнопочный выключатель управления приводами рольставней / штор / маркиз	0 770 25	0 792 25
Выключатель управления приводами рольставней / штор / маркиз	0 770 26	0 792 26
Кнопочный выключатель для прямого управления приводами рольставней / штор / марки	0 770 28	0 792 28

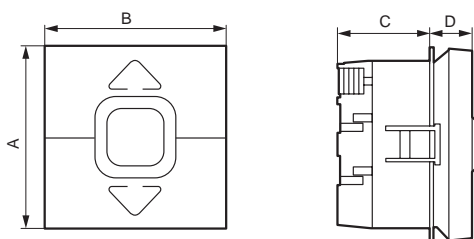
3. ГАБАРИТНЫЕ РАЗМЕРЫ (мм)

A	B	C	D
45	45	23	12

4. ПОДСОЕДИНЕНИЕ ПРОВОДНИКОВ

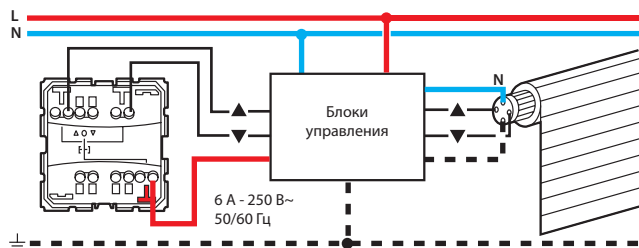
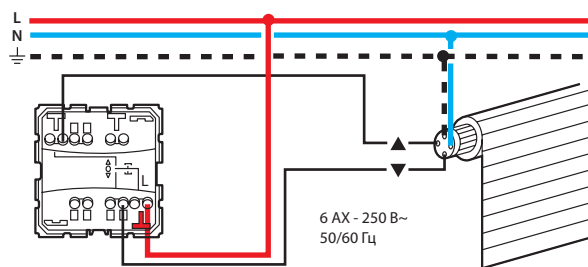
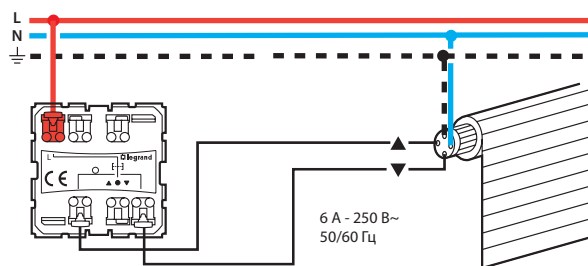
 Тип зажимов: безвинтовые
 Длина зачистки проводников: 13 мм
 Емкость зажимов: 2 x 2,5 мм²
4.1 Схема подключения кнопочных выключателей (кат. № 0 770 25 - 0 792 25)

4.2 Схема подключения выключателя (кат. № 0 770 26 - 0 792 26)

4.3 Схема подключения кнопочного выключателя (кат. № 0 770 28 - 0 792 28)

Механизмы управления приводами

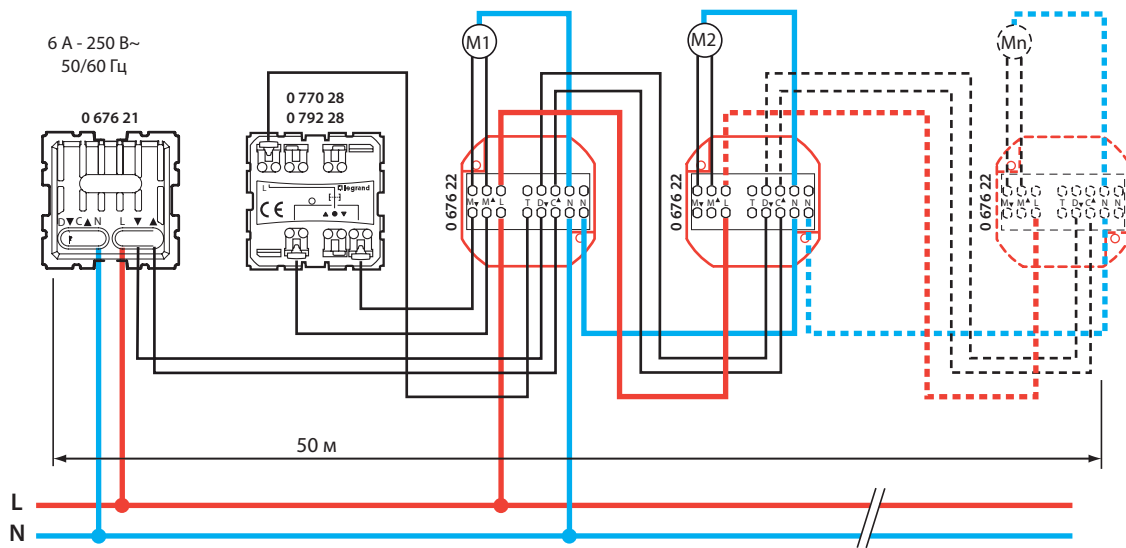
4. ПОДСОЕДИНЕНИЕ ПРОВОДНИКОВ (продолжение)

■ 4.4 Схема подключения кнопочного выключателя (кат. № 0 770 28 - 0 792 28) с реле



5. РАБОТА УСТРОЙСТВА

Кат. №№ 0 770 25 - 0 792 25: кнопка двухклавишная для управления одним или несколькими приводами жалюзи с подключением через блок управления (механизм на замыкание).

Кат. №№ 0 770 26 - 0 792 26: выключатель двухклавишный для прямого управления приводом жалюзи (механизм с фиксированными положениями).

Кат. № 0 770 28 - 0 792 28: двухклавишный кнопочный выключатель для управления приводами ставней (без кнопки СТОП) через реле (механизм на замыкание).

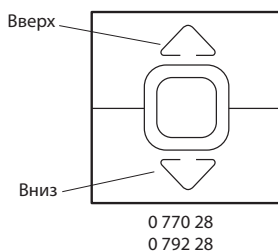
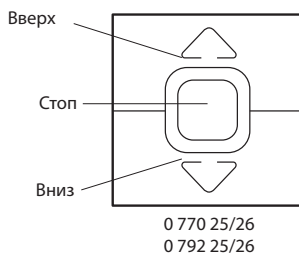

6. ТЕХНИЧЕСКИЕ ХАРАКТЕРИСТИКИ

■ 6.1 Механические характеристики

Степень защиты от механических ударов: IK 04

Степень защиты от проникновения твердых частиц и жидкости: IP 41 (C15-100).

6. ТЕХНИЧЕСКИЕ ХАРАКТЕРИСТИКИ (продолжение)

■ 6.2 Используемые материалы

Клавиша: АБС-пластик (RAL 9003)

Корпус: поликарбонат

Механизм подсоединения шнура: поликарбонат

■ 6.3 Электрические характеристики

Огнестойкость: 650° С / 30 с

Напряжение: 250 В

Сила тока: 0 770 26 - 0 792 26 : 6 АХ

0 770 25/28 - 0 792 25/28 : 6 А

Макс. допустимая мощность: 500 Вт

■ 6.4 Температурные характеристики

Температура хранения: от минус 10° С до плюс 70° С

Диапазон рабочих температур: от минус 5° С до плюс 50° С

7. ТЕХНИЧЕСКОЕ ОБСЛУЖИВАНИЕ

Чистка поверхности изделия тканью.

Не использовать ацетон, смолочистители или трихлорэтилен.

■ 7.1 Стойкость к действию чистящих средств

Стойкость к действию следующих средств: гексан (EN 60669-1), денатурат, вода мыльная, раствор аммиака, 10-% раствор чистой жавелевой воды, стеклоочистители, фланелевая ткань с пропиткой.

■ 7.2 Стойкость к действию чистящих средств, применяемых в медицинских учреждениях

Стойкость к следующим средствам: аниос, сюрфанос, бактилизин, перекись водорода (35 %).

Внимание: перед использованием специфического чистящего средства необходимо провести предварительную проверку.

8. СООТВЕТСТВИЕ СТАНДАРТАМ

	ГОСТ Р 51324.1 2005 (МЭК 60669-1-2000)
--	---