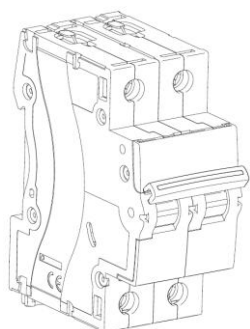

**Модульный автоматический выключатель ТХ³
6000 А, до 63 А (ширина полюса 1 модуль)**

Кат. № (№): 4 039 69 - 4 040 76

СОДЕРЖАНИЕ

СТР.

1. Описание и назначение	1
2. Краткие характеристики	1
3. Размеры	1
4. Монтаж и подключение	1
5. Подробные характеристики	2
6. Соответствие стандартам	25
7. Время-токовые характеристики	26
8. Дополнительные принадлежности	35

1. ОПИСАНИЕ И НАЗНАЧЕНИЕ

Модульные автоматические выключатели с термоманитным расцепителем и непосредственным указанием положения главных контактов предназначены для управления нагрузками, разъединения электрических цепей и защиты от перегрузки и короткого замыкания.

Условное графическое обозначение:

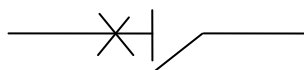

Принцип действия:

. Токоограничивающее устройство

2. КРАТКИЕ ХАРАКТЕРИСТИКИ

Количество полюсов:

1P / 2P / 3P / 4P

Ширина:

один модуль на полюс Ширина полюса - 17,7 мм

Номинальный ток In:

6 / 10 / 16 / 20 / 25 / 32 / 40 / 50 / 63А , время-токовые характеристики типа В и С.

Время-токовые характеристики:

Характеристика типа В (3-5 In).

Характеристика типа С (5-10 In).

Уставки теплового расцепителя согласно МЭК/EN 60898-1:

Ток несрабатывания (In_f): 1,13 In.

Ток срабатывания (I_f): 1,45 In.

Номинальное напряжение/частота:

230/400 В, 50/60 Гц со стандартными отклонениями.
80 В пост. тока на полюс.

Максимальное рабочее напряжение:

. 440 В ~ с понижением отключающей способности.

Отключающая способность:

6000 А согласно стандарту МЭК/EN 60898-1

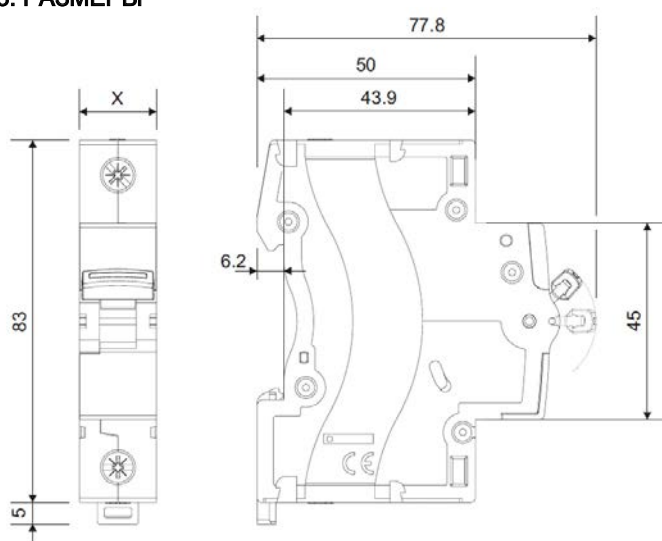
3. РАЗМЕРЫ

	X
1P	17,7 мм
2P	35,4 мм
3P	53,1 мм
4P	70,8 мм

4. ПОДГОТОВКА И МОНТАЖ

Крепление:

На симметричной монтажной рейке по EN/МЭК 60715 или DIN 35.

Рабочее положение:

Вертикальное Горизонтальное Лицевой панелью вниз На боку

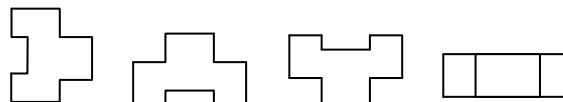

Модульный автоматический выключатель ТХ³ 6000 А, до 63 А (ширина полюса 1 модуль)

Кат. № (№): 4 039 69 - 4 040 76

4. ПОДГОТОВКА И МОНТАЖ (продолжение)

Подвод проводников питающей сети:

Сверху или снизу.

Присоединение проводников:

Входные и выходные выводы с винтовыми зажимами.

Выводы расположены в ряд с расстоянием, соответствующим шагу зубцов стандартной гребенчатой шины НХ³.

Глубина зажима:

14 мм

Рекомендуемая длина зачистки проводников:

11 мм

Головка винта:

Комбинированная, под плоскую отвёртку или отвёртку профиля Pozidriv 2.

Момент затяжки:

Рекомендуемый: 2,5 Нм.

Мин.: 2 Нм. Макс.: 3 Нм.

Инструменты для монтажа аппарата:

Для присоединения и отсоединения проводников: отвёртка Pozidriv n°2 или плоская отвёртка 5,5 мм (макс. 6 мм).

Для крепления аппарата: плоская отвёртка 5,5 мм (макс. 6 мм).

Сечение присоединяемого проводника:

$I_n \leq 25A$

	Медный проводник	
	Без каб-го наконечника	С каб-ым наконечником
Жесткий проводник	1 x 1,5 мм ² - 25 мм ²	-
Гибкий проводник	1 x 1,5 мм ² - 16 мм ²	1 x 1,5 мм ² - 16 мм ²

I_n 32А - 63А

	Медный проводник	
	Без каб-го наконечника	С каб-ом наконечником
Жесткий проводник	1 x 1,5 мм ² - 35 мм ²	-
Гибкий проводник	1 x 1,5 мм ² - 25 мм ²	1 x 1,5 мм ² - 25 мм ²

Ручное управление аппаратом:

Эргономичный 2-позиционный рычаг:

"I-ON": аппарат включен

"O-OFF": аппарат отключен

Коммутационное положение указывается:

Указателем на передней панели:

- "O-OFF" = контакты разомкнуты

- "I-ON" = контакты замкнуты

Пломбирование:

Возможно в положениях "Включен" или "Отключен".

Блокировка:



Навесным замком с диаметром дужки 5 мм (кат. № 406313) или 6 мм (кат. № 022797), установленным в суппорт (кат. № 406303).

Маркировка цепей:

5. ПОДРОБНЫЕ ХАРАКТЕРИСТИКИ

Маркировка лицевой панели:

Долговечная тампонная печать:

- Торговое наименование: ТХ³
- Время-токовая характеристика
- Номинальный ток (А)
- Положение контактов
- Номинальная отключающая способность I_{cu} в амперах по стандарту МЭК/EN 60898-1 (в прямоугольнике)
- Класс ограничения "3" (в квадрате) для модульных автоматических выключателей с характеристиками типа В, С и номинальным током ≤ 40А.
- Логотип "домик" , каталожный номер Legrand и логотип .
- Торговая марка: Legrand.



Наибольшая отключающая способность:

Переменный ток 50/60 Гц, одно- или трёх фазная сеть, по стандарту МЭК/EN 60898-1

U _n		1P	2P	3P / 4P
110В пер. тока	I _{cn}	10000 А	16000 А	-
230В пер. тока		6000 А	10000 А	10000 А
400В пер. тока		-	6000 А	6000 А
440В пер. тока		-	4500 А	4500 А

U _n				
110В пер. тока	I _{cs}	75% I _{cn}	75% I _{cn}	75% I _{cn}
230В пер. тока				
400В пер. тока				
440В пер. тока				

Переменный ток 50/60 Гц, одно- или трёх фазная сеть, по стандарту МЭК/EN 60947-2

U _n		1P	2P	3P / 4P
110В пер. тока	I _{cu}	10 kA	16 kA	-
230В пер. тока		6 kA	10 kA	10 kA
400В пер. тока		-	6 kA	6 kA
440В пер. тока		-	4,5 kA	4,5 kA

U _n				
110В пер. тока	I _{cs}	75% I _{cu}	75% I _{cu}	75% I _{cu}
230В пер. тока				
400В пер. тока				
440В пер. тока				

Паспорт: F01546RU/01

Внесены изменения: 26/02/2014

Создан: 13/2/2013



5. ПОДРОБНЫЕ ХАРАКТЕРИСТИКИ (продолжение)

Наибольшая отключающая способность одного полюса:

Трёхфазная сеть от 220/380 В перем. тока до 240/415 В перем. тока

- для системы TN: $I_{cn1} = 6$ кА (при 220-240 В пер. тока)
- для системы IT: $I_{it} = 6$ кА (при 380-415 В пер. тока)

Трёхфазная сеть от 110/220 В перем. тока до 120/240 В перем. тока

- для системы TN: $I_{cn1} = 10$ кА (при 110-127 В пер. тока)
- для системы IT: $I_{it} = 6$ кА (при 220-240 В пер. тока)

Минимальное рабочее напряжение:

12 В пер. / пост. тока на полюс.

Номинальное импульсное выдерживаемое напряжение:

$U_{imp} = 4$ кВ

Номинальное напряжение изоляции:

$U_i = 500$ В

Степень загрязнения:

2 по стандарту МЭК/EN 60898-1.

Электрическая прочность изоляции:

2500 В

Возможность применения в цепях с частотой 400 Гц:

Уставка электромагнитного расцепителя возрастает на 45 %.

Усилие, прикладываемое к рычагу для замыкания или размыкания:

0,1 Нм на полюс для замыкания.

0,075 Нм на полюс для размыкания.

Механическая износостойкость:

20 000 циклов без нагрузки.

10 000 циклов под нагрузкой (при $I_n \cdot \cos \varphi = 0,9$).

2 000 циклов под номинальной нагрузкой (при постоянном токе).

Материал корпуса:

Полиэстер.

Характеристики материала: самозатухающий; тепло- и огнестойкость согласно EN 60898-1; выдерживает испытание нагретой проволокой при 960 °С для внешних изолирующих частей, что позволяет сохранять необходимое состояние токоведущих частей и деталей механизма защиты (650 °С для остальных внешних изолирующих частей).

Средняя масса полюса:

0,150 кг.

Объем в упакованном виде:

	Объём (дм ³)
Однополюсный (по 10 шт.)	1.628
Двухполюсный (по 5 шт.)	1.628
Трёх-/четырёхполюсный	0.720

Температура окружающего воздуха:

Рабочая от минус 25 °С до плюс 70 °С

Хранения от минус 40 °С до плюс 70 °С

5. ПОДРОБНЫЕ ХАРАКТЕРИСТИКИ (продолжение)

Степень защиты:

Степень защиты зажимов от проникновения твёрдых предметов и воды: IP 20 (с подсоединёнными проводниками) согласно МЭК 529, EN 60529 и NF C 20-010.

Степень защиты корпуса от проникновения твёрдых предметов и воды: IP 40 согласно МЭК 529, EN 60529 и NF C 20-010.

Степень защиты от механических ударов: IK 02 согласно EN 50102 и NF C 20-015.

Стойкость к синусоидальным вибрациям согласно МЭК 60068.2.6:

По осям x, y, z.

Диапазон частот: 5÷100 Гц; длительность 90 мин.

Амплитуда (5÷13,2 Гц): 1 мм

Ускорение (13,2÷100 Гц): 0,7 ($g=9,81$ м/с²)

Идентификация:

Идентификация цепи по табличке, вставленной в держатель маркировки на передней панели аппарата.

Мощность, рассеиваемая полюсом при I_n (Вт):

Аппараты с время-токовыми характеристиками В и С

I_n	6 А	10 А	16 А	20 А
1P÷4P	1.1	1.8	2.2	2.4

I_n	25 А	32 А	40 А	50 А	63 А
1P÷4P	3.0	3.2	4	4.5	5.5

Полное сопротивление полюса (Ом) = $\frac{\text{Рассеиваемая мощность}}{I_n^2}$

5. ПОДРОБНЫЕ ХАРАКТЕРИСТИКИ (продолжение):

Влияние температуры окружающего воздуха на номинальный ток:

Номинальные характеристики аппарата изменяются в зависимости от температуры окружающего воздуха внутри шкафа или оболочки, где он установлен.

Контрольная температура: 30 °С согласно стандарту МЭК/EN 60898-1

		Зависимость I _n от температуры окружающего воздуха								
I _n (А)	- 25 °С	- 10 °С	0 °С	10 °С	20 °С	30 °С	40 °С	50 °С	60 °С	70 °С
6	7.5	7.0	6.6	6.4	6.2	6.0	5.8	5.6	5.4	5.3
10	12.5	11.5	11.1	10.7	10.3	10.0	9.7	9.3	9.0	8.7
16	20.0	18.7	18.0	17.3	16.6	16.0	15.4	14.7	14.1	13.5
20	25.0	23.2	22.4	21.6	20.8	20.0	19.2	18.4	17.6	16.8
25	31.5	29.5	28.3	27.2	26.0	25.0	24.0	22.7	21.7	20.7
30	38.3	36.0	34.5	33.0	31.5	30.0	28.8	27.3	26.1	24.9
32	41.0	37.8	36.5	34.9	33.3	32.0	30.7	29.1	27.8	26.5
40	51.0	48.0	46.0	44.0	42.0	40.0	38.0	36.0	34.0	32.0
50	64.0	60.0	57.5	55.0	52.5	50.0	47.5	45.0	42.5	40.0
63	80.6	75.6	72.5	69.9	66.1	63.0	59.8	56.1	52.9	49.7

Изменение характеристик аппарата с нагрузкой в виде люминесцентных ламп:

Электронные и ферромагнитные ПРА генерируют кратковременные броски пускового тока, способные вызвать срабатывание автоматического выключателя.

Количество ПРА, подключаемых к выключателю, не должно превышать указанного в документации производителя ламп или пуско-регулирующих аппаратов.

Влияние высоты над уровнем моря:

	≤2000 м	3000 м	4000 м	5000 м
Электр. прочность изоляции	3000 В	2500 В	2000 В	1500 В
Макс. рабочее напряжение	400 В	400 В	400 В	400 В
Изменение при 30 °С	нет	нет	нет	нет

Изменение характеристик при установке аппаратов в ряд:

При одновременной работе нескольких аппаратов, установленных вплотную на DIN-рейке, отвод тепла от полюсов ограничен. В результате их рабочая температура повышается, что может привести к ложному срабатыванию автоматических выключателей. Рекомендуется использовать следующие понижающие коэффициенты для номинального тока.

Количество аппаратов, установленных в ряд	Коэффициент
2 - 3	0.9
4 - 5	0.8
6 - 9	0.7
≥ 10	0.6

Данные значения рекомендованы стандартами МЭК 60439-1, NF С 63421 и EN 60439-1.

Чтобы не использовать эти коэффициенты, рекомендуется обеспечить хорошую вентиляцию и разделить аппараты разделительными элементами шириной 0,5 модуля (кат. № 4 063 07).

5. ПОДРОБНЫЕ ХАРАКТЕРИСТИКИ (продолжение):

Координация защиты между модульными автоматическими выключателем и предохранителями в трёхфазной сети (с нейтралью) 400/415 В пер. тока согласно МЭК/EN 60947-2:

В таблице ниже указана отключающая способность двухполюсного автоматического выключателя (коммутирующего фазу и нейтраль до 230 В) со стороны нагрузки в сетях 230/400 В типа TT и TN, используемого в комбинации с трёхполюсным автоматическим выключателем со стороны питания.

Модульный автоматический выключатель со стороны нагрузки		Предохранитель со стороны питания									
		Тип gG									
		≤20А	25А	32А	40А	50А	63А	80А	100А	125А	160А
ТХ ³ 6000А Тип время-токовой характеристики В и С	6А	100kА	100kА	100kА	100kА	100kА	100kА	100kА	100kА	100kА	40kА
	10А	100kА	100kА	100kА	100kА	100kА	100kА	100kА	100kА	100kА	40kА
	16А	-	100kА	100kА	100kА	100kА	100kА	100kА	100kА	100kА	40kА
	20А	-	-	100kА	100kА	100kА	100kА	100kА	100kА	100kА	40kА
	25А	-	-	-	100kА	100kА	100kА	100kА	100kА	100kА	40kА
	32А	-	-	-	-	100kА	100kА	100kА	100kА	100kА	40kА
	40А	-	-	-	-	-	100kА	100kА	100kА	100kА	40kА
	50А	-	-	-	-	-	-	100kА	100kА	100kА	40kА
	63А	-	-	-	-	-	-	100kА	100kА	100kА	40kА

Модульный автоматический выключатель со стороны нагрузки		Предохранитель со стороны питания									
		Тип aM									
		≤20А	25А	32А	40А	50А	63А	80А	100А	125А	160А
ТХ ³ 6000А Тип время-токовой характеристики В и С	6А	100kА	100kА	100kА	100kА	100kА	100kА	100kА	100kА	100kА	40kА
	10А	100kА	100kА	100kА	100kА	100kА	100kА	100kА	100kА	100kА	40kА
	16А	-	100kА	100kА	100kА	100kА	100kА	100kА	100kА	100kА	40kА
	20А	-	-	100kА	100kА	100kА	100kА	100kА	100kА	100kА	40kА
	25А	-	-	-	100kА	100kА	100kА	100kА	100kА	100kА	40kА
	32А	-	-	-	-	100kА	100kА	100kА	100kА	100kА	40kА
	40А	-	-	-	-	-	100kА	100kА	100kА	100kА	40kА
	50А	-	-	-	-	-	-	100kА	100kА	100kА	40kА
	63А	-	-	-	-	-	-	100kА	100kА	100kА	40kА

Типы защитных характеристик и номиналы аппаратов следует выбирать так, чтобы у вышерасположенного аппарата уставка срабатывания защиты от короткого замыкания и номинальный ток были обязательно больше.

5. ПОДРОБНЫЕ ХАРАКТЕРИСТИКИ (продолжение):

Координация защиты между модульными автоматическими выключателями в трёхфазной сети (с нейтралью) 400/415 В согласно МЭК/EN60947-2:

В таблице ниже указана отключающая способность двухполюсного автоматического выключателя (коммутирующего фазу и нейтраль до 230 В) со стороны нагрузки в сетях 230/400 В типа ТТ и TN, используемого в комбинации с трёхполюсным автоматическим выключателем со стороны питания.

		Модульный автоматический выключатель со стороны питания									
		ТХ ³ 10кА - DX ³ 6000А/10кА									
		Тип время-токовой характеристики В и С					Тип время-токовой характеристики D				
Модульный автоматический выключатель со стороны нагрузки		≤25А	32А	40А	50А	63А	≤25А	32А	40А	50А	63А
ТХ ³ 6000А Тип время-токовой характеристики В и С	6А	10кА	10кА	10кА	10кА	10кА	10кА	10кА	10кА	10кА	10кА
	10А	10кА	10кА	10кА	10кА	10кА	10кА	10кА	10кА	10кА	10кА
	16А	10кА	10кА	10кА	10кА	10кА	10кА	10кА	10кА	10кА	10кА
	20А	10кА	10кА	10кА	10кА	10кА	10кА	10кА	10кА	10кА	10кА
	25А	-	10кА	10кА	10кА	10кА	-	10кА	10кА	10кА	10кА
	32А	-	-	10кА	10кА	10кА	-	-	10кА	10кА	10кА
	40А	-	-	-	10кА	10кА	-	-	-	10кА	10кА
	50А	-	-	-	-	10кА	-	-	-	-	10кА
63А	-	-	-	-	-	-	-	-	-	-	

		Модульный автоматический выключатель со стороны питания							
		DX ³ 10000/16кА							
		Тип время-токовой характеристики В и С							
Модульный автоматический выключатель со стороны нагрузки		≤25А	32А	40А	50А	63А	80А	100А	125А
ТХ ³ 6000А Тип время-токовой характеристики В и С	6А	16кА	16кА	16кА	16кА	16кА	16кА	16кА	16кА
	10А	16кА	16кА	16кА	16кА	16кА	16кА	16кА	16кА
	16А	16кА	16кА	16кА	16кА	16кА	16кА	16кА	16кА
	20А	16кА	16кА	16кА	16кА	16кА	16кА	16кА	16кА
	25А	-	16кА	16кА	16кА	16кА	16кА	16кА	16кА
	32А	-	-	16кА	16кА	16кА	16кА	16кА	16кА
	40А	-	-	-	16кА	16кА	16кА	16кА	16кА
	50А	-	-	-	-	16кА	16кА	16кА	16кА
	63А	-	-	-	-	-	16кА	16кА	16кА

Типы защитных характеристик и номиналы аппаратов следует выбирать так, чтобы у вышерасположенного аппарата уставка срабатывания защиты от короткого замыкания и номинальный ток были обязательно больше.

5. ПОДРОБНЫЕ ХАРАКТЕРИСТИКИ (продолжение):

Координация защиты между модульными автоматическими выключателями в трёхфазной сети (с нейтралью) 400/415 В согласно МЭК/EN60947-2:

В таблице ниже указана отключающая способность двухполюсного автоматического выключателя (коммутирующего фазу и нейтраль до 230 В) со стороны нагрузки в сетях 230/400 В типа ТТ и TN, используемого в комбинации с трёхполюсным автоматическим выключателем со стороны питания.

		Модульный автоматический выключатель со стороны питания							
		DX ³ 25kA							
		Тип время-токовой характеристики В, С и D							
Модульный автоматический выключатель со стороны нагрузки		≤25A	32A	40A	50A	63A	80A	100A	125A
ТХ ³ 6000А Тип время-токовой характеристики В и С	6А	16kA	16kA	16kA	16kA	16kA	16kA	16kA	16kA
	10А	16kA	16kA	16kA	16kA	16kA	16kA	16kA	16kA
	16А	16kA	16kA	16kA	16kA	16kA	16kA	16kA	16kA
	20А	16kA	16kA	16kA	16kA	16kA	16kA	16kA	16kA
	25А	-	16kA	16kA	16kA	16kA	16kA	16kA	16kA
	32А	-	-	16kA	16kA	16kA	16kA	16kA	16kA
	40А	-	-	-	16kA	16kA	16kA	16kA	16kA
	50А	-	-	-	-	16kA	16kA	16kA	16kA
63А	-	-	-	-	-	16kA	16kA	16kA	

		Модульный автоматический выключатель со стороны питания					
		DX ³ 36kA					
		Тип время-токовой характеристики С					
Модульный автоматический выключатель со стороны нагрузки		≤25A	32A	40A	50A	63A	80A
ТХ ³ 6000А Тип время-токовой характеристики В и С	6А	25kA	25kA	25kA	25kA	25kA	25kA
	10А	25kA	25kA	25kA	25kA	25kA	25kA
	16А	25kA	25kA	25kA	25kA	25kA	25kA
	20А	25kA	25kA	25kA	25kA	25kA	25kA
	25А	-	25kA	25kA	25kA	25kA	25kA
	32А	-	-	25kA	25kA	25kA	25kA
	40А	-	-	-	25kA	25kA	25kA
	50А	-	-	-	-	25kA	25kA
	63А	-	-	-	-	-	25kA

Типы защитных характеристик и номиналы аппаратов следует выбирать так, чтобы у вышерасположенного аппарата уставка срабатывания защиты от короткого замыкания и номинальный ток были обязательно больше.

5. ПОДРОБНЫЕ ХАРАКТЕРИСТИКИ (продолжение):

Координация защиты между модульным автоматическим выключателем и автоматическим выключателем в литом корпусе в трёхфазной сети (с нейтралью) 400/415 В согласно МЭК/EN 60947-2:

В таблице ниже указана отключающая способность двухполюсного автоматического выключателя (коммутирующего фазу и нейтраль до 230 В) со стороны нагрузки в сетях 230/400 В типа TT и TN, используемого в комбинации с трёхполюсным автоматическим выключателем со стороны питания.

		Автоматический выключатель в литом корпусе со стороны питания							
		DPX ³ 160 / DPX ³ 160 с реле дифф. тока							
		16kA							
Модульный автоматический выключатель со стороны нагрузки		16A	25A	40A	63A	80A	100A	125A	160A
ТХ ³ 6000А Тип время-токовой характеристики В и С	6А	16kA	16kA	16kA	16kA	16kA	16kA	16kA	16kA
	10А	16kA	16kA	16kA	16kA	16kA	16kA	16kA	16kA
	16А	-	16kA	16kA	16kA	16kA	16kA	16kA	16kA
	20А	-	16kA	16kA	16kA	16kA	16kA	16kA	16kA
	25А	-	-	16kA	16kA	16kA	16kA	16kA	16kA
	32А	-	-	16kA	16kA	16kA	16kA	16kA	16kA
	40А	-	-	-	16kA	16kA	16kA	16kA	16kA
	50А	-	-	-	16kA	16kA	16kA	16kA	16kA
	63А	-	-	-	-	16kA	16kA	16kA	16kA

		Автоматический выключатель в литом корпусе со стороны питания							
		DPX ³ 160 / DPX ³ 160 с реле дифф. тока							
		25 – 36 – 50kA							
Модульный автоматический выключатель со стороны нагрузки		16A	25A	40A	63A	80A	100A	125A	160A
ТХ ³ 6000А Тип время-токовой характеристики В и С	6А	25kA	25kA	25kA	25kA	25kA	25kA	25kA	25kA
	10А	25kA	25kA	25kA	25kA	25kA	25kA	25kA	25kA
	16А	-	25kA	25kA	25kA	25kA	25kA	25kA	25kA
	20А	-	25kA	25kA	25kA	25kA	25kA	25kA	25kA
	25А	-	-	25kA	25kA	25kA	25kA	25kA	25kA
	32А	-	-	25kA	25kA	25kA	25kA	25kA	25kA
	40А	-	-	-	25kA	25kA	25kA	25kA	25kA
	50А	-	-	-	25kA	25kA	25kA	25kA	25kA
	63А	-	-	-	-	25kA	25kA	25kA	25kA

Типы защитных характеристик и номиналы аппаратов следует выбирать так, чтобы у вышеразположенного аппарата уставка срабатывания защиты от короткого замыкания и номинальный ток были обязательно больше.

5. ПОДРОБНЫЕ ХАРАКТЕРИСТИКИ (продолжение):

Координация защиты между модульным автоматическим выключателем и автоматическим выключателем в литом корпусе в трёхфазной сети (с нейтралью) 400/415 В согласно МЭК/EN 60947-2:

В таблице ниже указана отключающая способность двухполюсного автоматического выключателя (коммутирующего фазу и нейтраль до 230 В) со стороны нагрузки в сетях 230/400 В типа TT и TN, используемого в комбинации с трёхполюсным автоматическим выключателем со стороны питания.

		Автоматический выключатель в литом корпусе со стороны питания						
		DPX 250ER			DPX ³ 250 / DPX ³ 250+дифф.(термомагнитный или электронный)			
		25 - 36 - 50kA			25 - 36 - 50 - 70kA			
Модульный автоматический выключатель со стороны нагрузки		100А	160А	250А	100А	160А	200А	250А
ТХ ³ 6000А Тип время-токовой характеристики В и С	6А	25kА	25kА	25kА	25kА	25kА	25kА	25kА
	10А	25kА	25kА	25kА	25kА	25kА	25kА	25kА
	16А	25kА	25kА	25kА	25kА	25k	25kА	25kА
	20А	25kА	25kА	25kА	25kА	25kА	25kА	25kА
	25А	25kА	25kА	25kА	25kА	25kА	25kА	25kА
	32А	25kА	25kА	25kА	25kА	25kА	25kА	25kА
	40А	25kА	25kА	25kА	25kА	25kА	25kА	25kА
	50А	25kА	25kА	25kА	25kА	25kА	25kА	25kА
	63А	20kА	20kА	20kА	25kА	25kА	25kА	25kА

		Автоматический выключатель в литом корпусе со стороны питания										
		DPX / H / L 250 (термомагнитный и электронный)						DPX / H / L 630 (термомагнитный и электронный)				
		36 - 70 - 100kA						36 - 70 - 100kA				
Модульный автоматический выключатель со стороны нагрузки		25А	40А	63А	100А	160А	250А	250А	320А	400А	500А	630А
ТХ ³ 6000А Тип время-токовой характеристики В и С	6А	25kА	25kА	25kА	25kА	25kА	25kА	25kА	25kА	25kА	25kА	25kА
	10А	25kА	25kА	25kА	25kА	25kА	25kА	25kА	25kА	25kА	25kА	25kА
	16А	25kА	25kА	25kА	25kА	25kА	25kА	25kА	25kА	25kА	25kА	25kА
	20А	25kА	25kА	25kА	25kА	25kА	25kА	25kА	25kА	25kА	25kА	25kА
	25А	-	25kА	25kА	25kА	25kА	25kА	25kА	25kА	25kА	25kА	25kА
	32А	-	25kА	25kА	25kА	25kА	25kА	25kА	25kА	25kА	25kА	25kА
	40А	-	-	25kА	25kА	25kА	25kА	20kА	20kА	20kА	20kА	20kА
	50А	-	-	25kА	25kА	25kА	25kА	16kА	16kА	16kА	16kА	16kА
	63А	-	-	20kА	20kА	20kА	20kА	16kА	16kА	16kА	16kА	16kА

Типы защитных характеристик и номиналы аппаратов следует выбирать так, чтобы у вышерасположенного аппарата уставка срабатывания защиты от короткого замыкания и номинальный ток были обязательно больше.

5. ПОДРОБНЫЕ ХАРАКТЕРИСТИКИ (продолжение):

Координация защиты между модульным автоматическим выключателем и автоматическим выключателем в литом корпусе в трёхфазной сети (с нейтралью) 400/415 В согласно МЭК/ЕН 60947-2:

В таблице ниже указана отключающая способность двухполюсного автоматического выключателя (коммутирующего фазу и нейтраль до 230 В) со стороны нагрузки в сетях 230/400 В типа ТТ и TN, используемого в комбинации с трёхполюсным автоматическим выключателем со стороны питания.

		Автоматический выключатель в литом корпусе со стороны питания	
		DPX / H / L 1250 (термомагнитный)	DPX / H 1600 (электронный)
		50 – 70 – 100kA	36 – 70kA
Модульный автоматический выключатель со стороны нагрузки		500 - 1250A	630 - 1 600A
ТХ ³ 6000А Тип время-токовой характеристики В и С	6А	25kА	25kА
	10А	25kА	25kА
	16А	25kА	25kА
	20А	25kА	25kА
	25А	20kА	20kА
	32А	15kА	15kА
	40А	15kА	15kА
	50А	12.5kА	12.5kА
	63А	12.5kА	12.5kА

Типы защитных характеристик и номиналы аппаратов следует выбирать так, чтобы у вышерасположенного аппарата уставка срабатывания защиты от короткого замыкания и номинальный ток были обязательно больше.

5. ПОДРОБНЫЕ ХАРАКТЕРИСТИКИ (продолжение):

Координация защиты между модульными автоматическими выключателями и предохранителями в трёхфазной сети (с нейтралью) 230/240 В пер. тока согласно МЭК/EN 60947-2:

		Предохранитель со стороны питания									
		Тип gG									
Модульный автоматический выключатель со стороны нагрузки		≤20A	25A	32A	40A	50A	63A	80A	100A	125A	160A
ТХ ³ 6000А Тип время-токовой характеристики В и С	6А	100kA	100kA	100kA	100kA	100kA	100kA	100kA	100kA	100kA	40kA
	10А	100kA	100kA	100kA	100kA	100kA	100kA	100kA	100kA	100kA	40kA
	16А	-	100kA	100kA	100kA	100kA	100kA	100kA	100kA	100kA	40kA
	20А	-	-	100kA	100kA	100kA	100kA	100kA	100kA	100kA	40kA
	25А	-	-	-	100kA	100kA	100kA	100kA	100kA	100kA	40kA
	32А	-	-	-	-	100kA	100kA	100kA	100kA	100kA	40kA
	40А	-	-	-	-	-	100kA	100kA	100kA	100kA	40kA
	50А	-	-	-	-	-	-	100kA	100kA	100kA	40kA
	63А	-	-	-	-	-	-	-	100kA	100kA	40kA

		Предохранитель со стороны питания									
		Тип aM									
Модульный автоматический выключатель со стороны нагрузки		≤20A	25A	32A	40A	50A	63A	80A	100A	125A	160A
ТХ ³ 6000А Тип время-токовой характеристики В и С	6А	100kA	100kA	100kA	100kA	100kA	100kA	100kA	100kA	100kA	40kA
	10А	100kA	100kA	100kA	100kA	100kA	100kA	100kA	100kA	100kA	40kA
	16А	-	100kA	100kA	100kA	100kA	100kA	100kA	100kA	100kA	40kA
	20А	-	-	100kA	100kA	100kA	100kA	100kA	100kA	100kA	40kA
	25А	-	-	-	100kA	100kA	100kA	100kA	100kA	100kA	40kA
	32А	-	-	-	-	100kA	100kA	100kA	100kA	100kA	40kA
	40А	-	-	-	-	-	100kA	100kA	100kA	100kA	40kA
	50А	-	-	-	-	-	-	100kA	100kA	100kA	40kA
	63А	-	-	-	-	-	-	-	100kA	100kA	40kA

Типы защитных характеристик и номиналы аппаратов следует выбирать так, чтобы у вышерасположенного аппарата уставка срабатывания защиты от короткого замыкания и номинальный ток были обязательно больше.

5. ПОДРОБНЫЕ ХАРАКТЕРИСТИКИ (продолжение):

Координация защиты между модульными автоматическими выключателями в трехфазной сети (с нейтралью) 230/240 В согласно МЭК/EN60947-2:

		Модульный автоматический выключатель со стороны питания									
		ТХ ³ 10kA - DX ³ 6000A/10kA									
		Тип время-токовой характеристики В и С					Тип время-токовой характеристики D				
Модульный автоматический выключатель со стороны нагрузки		≤25A	32A	40A	50A	63A	≤25A	32A	40A	50A	63A
ТХ ³ 6000А Тип время-токовой характеристики В и С	6А	16kA	16kA	16kA	16kA	16kA	16kA	16kA	16kA	16kA	16kA
	10А	16kA	16kA	16kA	16kA	16kA	16kA	16kA	16kA	16kA	16kA
	16А	16kA	16kA	16kA	16kA	16kA	16kA	16kA	16kA	16kA	16kA
	20А	16kA	16kA	16kA	16kA	16kA	16kA	16kA	16kA	16kA	16kA
	25А	-	16kA	16kA	16kA	16kA	-	16kA	16kA	16kA	16kA
	32А	-	-	16kA	16kA	16kA	-	-	16kA	16kA	16kA
	40А	-	-	-	16kA	16kA	-	-	-	16kA	16kA
	50А	-	-	-	-	16kA	-	-	-	-	16kA
	63А	-	-	-	-	-	-	-	-	-	-

		Модульный автоматический выключатель со стороны питания							
		DX ³ 10000/16kA							
		Тип время-токовой характеристики В и С							
Модульный автоматический выключатель со стороны нагрузки		≤25A	32A	40A	50A	63A	80A	100A	125A
ТХ ³ 6000А Тип время-токовой характеристики В и С	6А	25kA	25kA	25kA	25kA	25kA	25kA	25kA	25kA
	10А	25kA	25kA	25kA	25kA	25kA	25kA	25kA	25kA
	16А	25kA	25kA	25kA	25kA	25kA	25kA	25kA	25kA
	20А	25kA	25kA	25kA	25kA	25kA	25kA	25kA	25kA
	25А	-	25kA	25kA	25kA	25kA	25kA	25kA	25kA
	32А	-	-	25kA	25kA	25kA	25kA	25kA	25kA
	40А	-	-	-	25kA	25kA	25kA	25kA	25kA
	50А	-	-	-	-	25kA	25kA	25kA	25kA
	63А	-	-	-	-	-	25kA	25kA	25kA

Типы защитных характеристик и номиналы аппаратов следует выбирать так, чтобы у вышерасположенного аппарата уставка срабатывания защиты от короткого замыкания и номинальный ток были обязательно больше.

5. ПОДРОБНЫЕ ХАРАКТЕРИСТИКИ (продолжение):

Координация защиты между модульными автоматическими выключателями в трехфазной сети (с нейтралью) 230/240 В согласно МЭК/EN60947-2:

		Модульный автоматический выключатель со стороны питания							
		DX ³ 25kA							
		Тип время-токовой характеристики В, С и D							
Модульный автоматический выключатель со стороны нагрузки		≤25A	32A	40A	50A	63A	80A	100A	125A
ТХ ³ 6000А Тип время-токовой характеристики В и С	6А	25kA	25kA	25kA	25kA	25kA	25kA	25kA	25kA
	10А	25kA	25kA	25kA	25kA	25kA	25kA	25kA	25kA
	16А	25kA	25kA	25kA	25kA	25kA	25kA	25kA	25kA
	20А	25kA	25kA	25kA	25kA	25kA	25kA	25kA	25kA
	25А	-	25kA	25kA	25kA	25kA	25kA	25kA	25kA
	32А	-	-	25kA	25kA	25kA	25kA	25kA	25kA
	40А	-	-	-	25kA	25kA	25kA	25kA	25kA
	50А	-	-	-	-	25kA	25kA	25kA	25kA
	63А	-	-	-	-	-	25kA	25kA	25kA

		Модульный автоматический выключатель со стороны питания					
		DX ³ 36kA					
		Тип время-токовой характеристики С					
Модульный автоматический выключатель со стороны нагрузки		≤25A	32A	40A	50A	63A	80A
ТХ ³ 6000А Тип время-токовой характеристики В и С	6А	36kA	36kA	36kA	36kA	36kA	36kA
	10А	36kA	36kA	36kA	36kA	36kA	36kA
	16А	36kA	36kA	36kA	36kA	36kA	36kA
	20А	36kA	36kA	36kA	36kA	36kA	36kA
	25А	-	36kA	36kA	36kA	36kA	36kA
	32А	-	-	36kA	36kA	36kA	36kA
	40А	-	-	-	36kA	36kA	36kA
	50А	-	-	-	-	36kA	36kA
	63А	-	-	-	-	-	36kA

Типы защитных характеристик и номиналы аппаратов следует выбирать так, чтобы у вышерасположенного аппарата уставка срабатывания защиты от короткого замыкания и номинальный ток были обязательно больше.

5. ПОДРОБНЫЕ ХАРАКТЕРИСТИКИ (продолжение):

Координация защиты между модульным автоматическим выключателем и автоматическим выключателем в литом корпусе в трехфазной сети (с нейтралью) 230/240 В пер. тока согласно МЭК/EN60947-2:

		Автоматический выключатель в литом корпусе со стороны питания							
		DPX ³ 160 / DPX ³ 160 с реле дифф. тока							
		16kA							
Модульный автоматический выключатель со стороны нагрузки		16A	25A	40A	63A	80A	100A	125A	160A
ТХ ³ 6000А Тип время-токовой характеристики В и С	6А	25kA	25kA	25kA	25kA	25kA	25kA	25kA	25kA
	10А	25kA	25kA	25kA	25kA	25kA	25kA	25kA	25kA
	16А	-	25kA	25kA	25kA	25kA	25kA	25kA	25kA
	20А	-	25kA	25kA	25kA	25kA	25kA	25kA	25kA
	25А	-	-	25kA	25kA	25kA	25kA	25kA	25kA
	32А	-	-	25kA	25kA	25kA	25kA	25kA	25kA
	40А	-	-	-	25kA	25kA	25kA	25kA	25kA
	50А	-	-	-	25kA	25kA	25kA	25kA	25kA
	63А	-	-	-	-	25kA	25kA	25kA	25kA

		Автоматический выключатель в литом корпусе со стороны питания							
		DPX ³ 160 / DPX ³ 160 с реле дифф. тока							
		25kA							
Модульный автоматический выключатель со стороны нагрузки		16A	25A	40A	63A	80A	100A	125A	160A
ТХ ³ 6000А Тип время-токовой характеристики В и С	6А	40kA	40kA	40kA	40kA	40kA	40kA	40kA	40kA
	10А	40kA	40kA	40kA	40kA	40kA	40kA	40kA	40kA
	16А	-	40kA	40kA	40kA	40kA	40kA	40kA	40kA
	20А	-	40kA	40kA	40kA	40kA	40kA	40kA	40kA
	25А	-	-	40kA	40kA	40kA	40kA	40kA	40kA
	32А	-	-	40kA	40kA	40kA	40kA	40kA	40kA
	40А	-	-	-	40kA	40kA	40kA	40kA	40kA
	50А	-	-	-	40kA	40kA	40kA	40kA	40kA
	63А	-	-	-	-	40kA	40kA	40kA	40kA

Типы защитных характеристик и номиналы аппаратов следует выбирать так, чтобы у вышерасположенного аппарата уставка срабатывания защиты от короткого замыкания и номинальный ток были обязательно больше.

5. ПОДРОБНЫЕ ХАРАКТЕРИСТИКИ (продолжение):

Координация защиты между модульным автоматическим выключателем и автоматическим выключателем в литом корпусе в трехфазной сети (с нейтралью) 230/240 В пер. тока согласно МЭК/EN60947-2:

		Автоматический выключатель в литом корпусе со стороны питания							
		DPX ³ 160 / DPX ³ 160 с реле дифф. тока							
		36 - 50kA							
Модульный автоматический выключатель со стороны нагрузки		16A	25A	40A	63A	80A	100A	125A	160A
ТХ ³ 6000А Тип время-токовой характеристики В и С	6А	50kA	50kA	50kA	50kA	50kA	50kA	50kA	50kA
	10А	50kA	50kA	50kA	50kA	50kA	50kA	50kA	50kA
	16А	-	50kA	50kA	50kA	50kA	50kA	50kA	50kA
	20А	-	50kA	50kA	50kA	50kA	50kA	50kA	50kA
	25А	-	-	50kA	50kA	50kA	50kA	50kA	50kA
	32А	-	-	50kA	50kA	50kA	50kA	50kA	50kA
	40А	-	-	-	50kA	50kA	50kA	50kA	50kA
	50А	-	-	-	50kA	50kA	50kA	50kA	50kA
63А	-	-	-	-	50kA	50kA	50kA	50kA	

		Автоматический выключатель в литом корпусе со стороны питания					
		DPX 250ER			DPX 250ER		
		25kA			36 - 50kA		
Модульный автоматический выключатель со стороны нагрузки		100A	160A	250A	100A	160A	250A
ТХ ³ 6000А Тип время-токовой характеристики В и С	6А	40kA	40kA	40kA	50kA	50kA	50kA
	10А	40kA	40kA	40kA	50kA	50kA	50kA
	16А	40kA	40kA	40kA	50kA	50kA	50kA
	20А	40kA	40kA	40kA	50kA	50kA	50kA
	25А	40kA	40kA	40kA	50kA	50kA	50kA
	32А	40kA	40kA	40kA	50kA	50kA	50kA
	40А	40kA	40kA	40kA	50kA	50kA	50kA
	50А	36kA	36kA	36kA	36kA	36kA	36kA
63А	30kA	30kA	30kA	30kA	30kA	30kA	

Типы защитных характеристик и номиналы аппаратов следует выбирать так, чтобы у вышерасположенного аппарата уставка срабатывания защиты от короткого замыкания и номинальный ток были обязательно больше.

5. ПОДРОБНЫЕ ХАРАКТЕРИСТИКИ (продолжение):

Координация защиты между модульным автоматическим выключателем и автоматическим выключателем в литом корпусе в трёхфазной сети (с нейтралью) 230/240 В пер. тока согласно МЭК/EN60947-2:

		Автоматический выключатель в литом корпусе со стороны питания							
		DPX ³ 250 / DPX ³ 250 с реле дифф. тока (термомагнитный и электронный)				DPX ³ 250 / DPX ³ 250 с реле дифф. тока (термомагнитный и электронный)			
		25kA				36 – 50 - 70kA			
Модульный автоматический выключатель со стороны нагрузки		100А	160А	200А	250А	100А	160А	200А	250А
ТХ ³ 6000А Тип время-токовой характеристики В и С	6А	40kA	40kA	40kA	40kA	50kA	50kA	50kA	50kA
	10А	40kA	40kA	40kA	40kA	50kA	50kA	50kA	50kA
	16А	40kA	40kA	40kA	40kA	50kA	50kA	50kA	50kA
	20А	40kA	40kA	40kA	40kA	50kA	50kA	50kA	50kA
	25А	40kA	40kA	40kA	40kA	50kA	50kA	50kA	50kA
	32А	40kA	40kA	40kA	40kA	50kA	50kA	50kA	50kA
	40А	40kA	40kA	40kA	40kA	50kA	50kA	50kA	50kA
	50А	40kA	40kA	40kA	40kA	50kA	50kA	50kA	50kA
	63А	40kA	40kA	40kA	40kA	50kA	50kA	50kA	50kA

		Автоматический выключатель в литом корпусе со стороны питания										
		DPX / H / L 250 (термомагнитный и электронный)						DPX / H / L 630 (термомагнитный и электронный)				
		36 - 70 – 100kA						36 - 70 – 100kA				
Модульный автоматический выключатель со стороны нагрузки		25А	40А	63А	100А	160А	250А	250А	320А	400А	500А	630А
ТХ ³ 6000А Тип время-токовой характеристики В и С	6А	50kA	50kA	50kA	50kA	50kA	50kA	50kA	50kA	50kA	50kA	50kA
	10А	50kA	50kA	50kA	50kA	50kA	50kA	50kA	50kA	50kA	50kA	50kA
	16А	50kA	50kA	50kA	50kA	50kA	50kA	50kA	50kA	50kA	50kA	50kA
	20А	50kA	50kA	50kA	50kA	50kA	50kA	50kA	50kA	50kA	50kA	50kA
	25А	-	50kA	50kA	50kA	50kA	50kA	50kA	50kA	50kA	50kA	50kA
	32А	-	50kA	50kA	50kA	50kA	50kA	50kA	50kA	50kA	50kA	50kA
	40А	-	-	50kA	50kA	50kA	50kA	50kA	50kA	50kA	50kA	50kA
	50А	-	-	30kA	30kA	30kA	30kA	30kA	30kA	30kA	30kA	30kA
	63А	-	-	-	30kA	30kA	30kA	30kA	30kA	30kA	30kA	30kA

Типы защитных характеристик и номиналы аппаратов следует выбирать так, чтобы у вышеразположенного аппарата уставка срабатывания защиты от короткого замыкания и номинальный ток были обязательно больше.

5. ПОДРОБНЫЕ ХАРАКТЕРИСТИКИ (продолжение):

Координация защиты между модульным автоматическим выключателем и автоматическим выключателем в литом корпусе в трёхфазной сети (с нейтралью) 230/240 В пер. тока согласно МЭК/EN60947-2:

		Автоматический выключатель в литом корпусе со стороны питания	
		DPX / H / L 1250 (термомагнитный)	DPX / H 1600 (электронный)
		50 – 70 – 100kA	36 – 70kA
Модульный автоматический выключатель со стороны нагрузки		500 - 1 250А	630 - 1 600А
ТХ ³ 6000А Тип время-токовой характеристики В и С	6А	50kA	50kA
	10А	50kA	50kA
	16А	50kA	50kA
	20А	50kA	50kA
	25А	50kA	50kA
	32А	50kA	50kA
	40А	50kA	50kA
	50А	25kA	25kA
63А	25kA	25kA	

Типы защитных характеристик и номиналы аппаратов следует выбирать так, чтобы у вышерасположенного аппарата уставка срабатывания защиты от короткого замыкания и номинальный ток были обязательно больше.

5. ПОДРОБНЫЕ ХАРАКТЕРИСТИКИ (продолжение)

Селективность между двумя уровнями защиты

Автоматический выключатель со стороны нагрузки должен всегда иметь меньший номинальный ток и уставку срабатывания магнитного расцепителя, чем аппарат защиты со стороны питания.

Селективность является полной (обозначена буквой Т), если обеспечивается до уровня отключающей способности нижестоящего автоматического выключателя [согласно ГОСТ Р 50030.2 (МЭК 60947-2)].

Селективность между модульными автоматическими выключателями и предохранителями:

Предельный ток селективности при 400 В пер. тока: в амперах.

Модульный автоматический выключатель со стороны нагрузки		Предохранитель со стороны питания							
		Тип gG							
		32А	40А	50А	63А	80А	100А	125А	160А
ТХ ³ 6000А Тип время-токовой характеристики В и С	6А	1300	1900	2500	4000	4600	Т	Т	Т
	10А	-	1600	2200	3200	3600	Т	Т	Т
	16А	-	1400	1800	2600	3000	5600	Т	Т
	20А	-	1200	1500	2200	2500	4600	Т	Т
	25А	-	-	1300	2000	2200	4100	5500	Т
	32А	-	-	1200	1700	1900	3500	4500	Т
	40А	-	-	-	-	1700	3000	4000	Т
	50А	-	-	-	-	1600	2600	3500	5000
	63А	-	-	-	-	-	2400	3300	5000

Модульный автоматический выключатель со стороны нагрузки		Предохранитель со стороны питания								
		Тип aM								
		25А	32А	40А	50А	63А	80А	100А	125А	160А
ТХ ³ 6000А Тип время-токовой характеристики В и С	6А	1000	1600	2100	3200	Т	Т	Т	Т	Т
	10А	-	1100	1700	2500	5000	Т	Т	Т	Т
	16А	-	1000	1400	2100	4000	Т	Т	Т	Т
	20А	-	-	1300	1800	3400	5100	Т	Т	Т
	25А	-	-	1100	1600	3000	4500	Т	Т	Т
	32А	-	-	-	1300	2400	3800	5000	Т	Т
	40А	-	-	-	-	2100	3100	4200	Т	Т
	50А	-	-	-	-	2000	2900	3700	Т	Т
	63А	-	-	-	-	-	2800	3500	5500	Т

Т = полная селективность

**Модульный автоматический выключатель ТХ³
6000 А, до 63 А (ширина полюса 1 модуль)**

Кат. № (№): 4 039 69 - 4 040 76

5. ПОДРОБНЫЕ ХАРАКТЕРИСТИКИ (продолжение):

Селективность между модульными автоматическими выключателями:

Предельный ток селективности при 400 В пер. тока: в амперах.

		Модульный автоматический выключатель со стороны питания							
		ТХ ³ 10kA - DX ³ 6000A/10kA							
		Тип время-токовой характеристики В							
Модульный автоматический выключатель со стороны нагрузки		10А	16А	20А	25А	32А	40А	50А	63А
ТХ ³ 6000А Тип время-токовой характеристики В и С	6А	-	64	80	100	128	160	200	252
	10А	-	-	80	100	128	160	200	252
	16А	-	-	-	-	128	160	200	252
	20А	-	-	-	-	-	160	200	252
	25А	-	-	-	-	-	160	200	252
	32А	-	-	-	-	-	-	-	252
	40А	-	-	-	-	-	-	-	-
	50А	-	-	-	-	-	-	-	-
	63А	-	-	-	-	-	-	-	-

		Модульный автоматический выключатель со стороны питания							
		ТХ ³ 10kA - DX ³ 6000A/10kA							
		Тип время-токовой характеристики С							
Модульный автоматический выключатель со стороны нагрузки		10А	16А	20А	25А	32А	40А	50А	63А
ТХ ³ 6000А Тип время-токовой характеристики В и С	6А	75	120	150	187	240	300	375	472
	10А	-	120	150	187	240	300	375	472
	16А	-	-	150	187	240	300	375	472
	20А	-	-	-	187	240	300	375	472
	25А	-	-	-	-	240	300	375	472
	32А	-	-	-	-	-	300	375	472
	40А	-	-	-	-	-	-	375	472
	50А	-	-	-	-	-	-	-	472
	63А	-	-	-	-	-	-	-	-

T = полная селективность

**Модульный автоматический выключатель ТХ³
6000 А, до 63 А (ширина полюса 1 модуль)**

Кат. № (№): 4 039 69 - 4 040 76

5. ПОДРОБНЫЕ ХАРАКТЕРИСТИКИ (продолжение):

Селективность между модульными автоматическими выключателями:

Предельный ток селективности при 400 В пер. тока: в амперах.

		Модульный автоматический выключатель со стороны питания							
		DX ³ 6000A/10kA							
		Тип время-токовой характеристики D							
Модульный автоматический выключатель со стороны нагрузки		10А	16А	20А	25А	32А	40А	50А	63А
ТХ ³ 6000А Тип время-токовой характеристики В и С	6А	120	192	240	300	384	480	600	756
	10А	-	192	240	300	384	480	600	756
	16А	-	-	240	300	384	480	600	756
	20А	-	-	-	300	384	480	600	756
	25А	-	-	-	-	384	480	600	756
	32А	-	-	-	-	-	480	600	756
	40А	-	-	-	-	-	-	600	756
	50А	-	-	-	-	-	-	-	756
	63А	-	-	-	-	-	-	-	-

		Модульный автоматический выключатель со стороны питания										
		DX ³ 10000/16kA										
		Тип время-токовой характеристики В										
Модульный автоматический выключатель со стороны нагрузки		10А	16А	20А	25А	32А	40А	50А	63А	80А	100А	125А
ТХ ³ 6000А Тип время-токовой характеристики В и С	6А	-	64	80	100	128	160	200	252	800	1000	1300
	10А	-	-	80	100	128	160	200	252	750	960	1200
	16А	-	-	-	-	128	160	200	252	630	800	960
	20А	-	-	-	-	-	160	200	252	600	730	900
	25А	-	-	-	-	-	160	200	252	560	650	850
	32А	-	-	-	-	-	-	-	252	500	630	800
	40А	-	-	-	-	-	-	-	-	460	560	700
	50А	-	-	-	-	-	-	-	-	430	500	650
	63А	-	-	-	-	-	-	-	-	-	500	650

**Модульный автоматический выключатель ТХ³
6000 А, до 63 А (ширина полюса 1 модуль)**

Кат. № (№): 4 039 69 - 4 040 76

5. ПОДРОБНЫЕ ХАРАКТЕРИСТИКИ (продолжение):

Селективность между модульными автоматическими выключателями:

Предельный ток селективности при 400 В пер. тока: в амперах.

		Модульный автоматический выключатель со стороны питания										
		DX ³ 10000/16kA										
		Тип время-токовой характеристики C										
Модульный автоматический выключатель со стороны нагрузки		10А	16А	20А	25А	32А	40А	50А	63А	80А	100А	125А
ТХ ³ 6000А Тип время-токовой характеристики В и С	6А	75	120	150	187	240	300	375	472	1300	1600	2000
	10А	-	120	150	187	240	300	375	472	1150	1450	1800
	16А	-	-	150	187	240	300	375	472	950	1200	1500
	20А	-	-	-	187	240	300	375	472	900	1100	1400
	25А	-	-	-	-	240	300	375	472	850	1000	1300
	32А	-	-	-	-	-	300	375	472	750	950	1200
	40А	-	-	-	-	-	-	375	472	700	850	1100
	50А	-	-	-	-	-	-	-	472	650	800	1000
63А	-	-	-	-	-	-	-	-	650	800	1000	

		Модульный автоматический выключатель со стороны питания										
		DX ³ 25kA										
		Тип время-токовой характеристики В										
Модульный автоматический выключатель со стороны нагрузки		10А	16А	20А	25А	32А	40А	50А	63А	80А	100А	125А
ТХ ³ 6000А Тип время-токовой характеристики В и С	6А	-	64	80	100	128	160	200	252	800	1000	1300
	10А	-	-	80	100	128	160	200	252	750	960	1200
	16А	-	-	-	-	128	160	200	252	630	800	960
	20А	-	-	-	-	-	160	200	252	600	730	900
	25А	-	-	-	-	-	-	200	252	560	650	850
	32А	-	-	-	-	-	-	200	252	500	630	800
	40А	-	-	-	-	-	-	-	252	460	560	700
	50А	-	-	-	-	-	-	-	-	430	500	650
63А	-	-	-	-	-	-	-	-	-	500	600	

**Модульный автоматический выключатель ТХ³
6000 А, до 63 А (ширина полюса 1 модуль)**

Кат. № (№): 4 039 69 - 4 040 76

5. ПОДРОБНЫЕ ХАРАКТЕРИСТИКИ (продолжение):

Селективность между модульными автоматическими выключателями:

Предельный ток селективности при 400 В пер. тока: в амперах.

		Модульный автоматический выключатель со стороны питания										
		DX ³ 25kA										
		Тип время-токовой характеристики C										
Модульный автоматический выключатель со стороны нагрузки		10А	16А	20А	25А	32А	40А	50А	63А	80А	100А	125А
ТХ ³ 6000А Тип время-токовой характеристики В и С	6А	75	120	150	187	240	300	375	472	1300	1600	2000
	10А	-	120	150	187	240	300	375	472	1150	1450	1800
	16А	-	-	150	187	240	300	375	472	950	1200	1500
	20А	-	-	-	187	240	300	375	472	900	1100	1400
	25А	-	-	-	-	240	300	375	472	850	1000	1300
	32А	-	-	-	-	-	300	375	472	750	950	1200
	40А	-	-	-	-	-	-	375	472	700	850	1100
	50А	-	-	-	-	-	-	-	472	650	800	1000
63А	-	-	-	-	-	-	-	-	650	800	1000	

		Модульный автоматический выключатель со стороны питания										
		DX ³ 25kA										
		Тип время-токовой характеристики D										
Модульный автоматический выключатель со стороны нагрузки		10А	16А	20А	25А	32А	40А	50А	63А	80А	100А	125А
ТХ ³ 6000А Тип время-токовой В и С	6А	120	192	240	300	384	480	600	756	2000	2400	3000
	10А	-	192	240	300	384	480	600	756	1750	2150	2700
	16А	-	-	240	300	384	480	600	756	1400	1800	2200
	20А	-	-	-	300	384	480	600	756	1350	1650	2100
	25А	-	-	-	-	384	480	600	756	1300	1500	2000
	32А	-	-	-	-	-	480	600	756	1100	1450	1800
	40А	-	-	-	-	-	-	600	756	1000	1250	1650
	50А	-	-	-	-	-	-	-	756	950	1200	1500
63А	-	-	-	-	-	-	-	-	950	1200	1500	

**Модульный автоматический выключатель ТХ³
6000 А, до 63 А (ширина полюса 1 модуль)**

Кат. № (№): 4 039 69 - 4 040 76

5. ПОДРОБНЫЕ ХАРАКТЕРИСТИКИ (продолжение):

Селективность между модульными автоматическими выключателями:

Предельный ток селективности при 400 В пер. тока: в амперах.

		Модульный автоматический выключатель со стороны питания								
		DX ³ 36kA								
		Тип время-токовой характеристики C								
Модульный автоматический выключатель со стороны нагрузки		10A	16A	20A	25A	32A	40A	50A	63A	80A
ТХ ³ 6000А Тип время-токовой В и С	6А	75	120	150	187	240	300	375	472	1300
	10А	-	120	150	187	240	300	375	472	1150
	16А	-	-	150	187	240	300	375	472	950
	20А	-	-	-	187	240	300	375	472	900
	25А	-	-	-	-	240	300	375	472	850
	32А	-	-	-	-	-	300	375	472	750
	40А	-	-	-	-	-	-	375	472	700
	50А	-	-	-	-	-	-	-	472	650
63А	-	-	-	-	-	-	-	-	650	

		Автоматический выключатель в литом корпусе со стороны питания										
		DPX ³ 160					DPX 250ER					
		DPX ³ 160 с реле дифф. тока					16 - 25 - 36 - 50kA					
Модульный автоматический выключатель со стороны нагрузки		16А	25А	40А	63А	80А	100А	125А	160А	100А	160А	250А
ТХ ³ 6000А Тип время-токовой В и С	6А	T	T	T	T	T	T	T	T	T	T	T
	10А	5000	T	T	T	T	T	T	T	T	T	T
	16А	-	T	T	T	T	T	T	T	T	T	T
	20А	-	5000	5000	5000	5000	T	T	T	T	T	T
	25А	-	-	4500	4500	4500	4500	T	T	5000	T	T
	32А	-	-	-	3000	4000	4000	T	T	4000	T	T
	40А	-	-	-	3000	3000	3000	T	T	3500	T	T
	50А	-	-	-	-	3000	3000	5500	T	3000	5000	T
63А	-	-	-	-	3000	3000	5000	T	2000	5000	5000	

T = полная селективность

**Модульный автоматический выключатель ТХ³
6000 А, до 63 А (ширина полюса 1 модуль)**

Кат. № (№): 4 039 69 - 4 040 76

5. ПОДРОБНЫЕ ХАРАКТЕРИСТИКИ (продолжение):

Селективность между модульными автоматическими выключателями и автоматическими выключателями в литом корпусе:

Предельный ток селективности при 400 В пер. тока: в амперах.

		Автоматический выключатель в литом корпусе со стороны питания					
		DPX 250 / H / L (термомагнитный и электронный)					
		36 - 70 - 100kA					
Модульный автоматический выключатель со стороны нагрузки		25A	40A	63A	100A	160A	250A
ТХ ³ 6000А Тип время-токовой В и С	6А	Т	Т	Т	Т	Т	Т
	10А	5000	5000	5000	Т	Т	Т
	16А	4000	4000	4000	Т	Т	Т
	20А	-	4000	4000	Т	Т	Т
	25А	-	3000	3000	Т	Т	Т
	32А	-	-	2000	5000	Т	Т
	40А	-	-	2000	5000	Т	Т
	50А	-	-	-	4000	Т	Т
63А	-	-	-	4000	Т	Т	

		Автоматический выключатель в литом корпусе со стороны питания						
		DPX ³ 250 DPX ³ 250 с реле дифф. тока (термомагнитный и электронный)				DPX / H / L 630 (термомагнитный и электронный)	DPX / H / L 1250	DPX / H 1600 (электронный)
		25 - 36 - 50 - 70kA				36 - 70 - 100kA	36 - 70 - 100kA	36 - 70kA
Модульный автоматический выключатель со стороны нагрузки		100A	160A	200A	250A	160 - 630A	500 - 1 250A	630 - 1 600A
ТХ ³ 6000А Тип время-токовой характеристики В и С	6А	Т	Т	Т	Т	Т	Т	Т
	10А	Т	Т	Т	Т	Т	Т	Т
	16А	Т	Т	Т	Т	Т	Т	Т
	20А	Т	Т	Т	Т	Т	Т	Т
	25А	Т	Т	Т	Т	Т	Т	Т
	32А	5000	Т	Т	Т	Т	Т	Т
	40А	5000	Т	Т	Т	Т	Т	Т
	50А	4000	Т	Т	Т	Т	Т	Т
63А	4000	Т	Т	Т	Т	Т	Т	

Т = полная селективность.

6. СООТВЕТСТВИЕ СТАНДАРТАМ

Соответствие стандартам:

Стандарт МЭК/EN 60898-1: отключающая способность 6000 А
Директивы Европейского Союза: 73/23/СЕЕ и 93/68/СЕЕ
Технический регламент о безопасности низковольтного оборудования
Технический регламент о требованиях пожарной безопасности



Автоматические выключатели Legrand могут эксплуатироваться в условиях, определённых стандартом МЭК/EN 60947.
Характеристики автоматических выключателей могут изменяться в различных климатических условиях: сухое тепло, сухой холод, влажное тепло, соляной туман

Классификация согласно Приложению Q (стандарт МЭК/EN 60947-1):

Категория С в диапазоне испытательных температур -25 °С / +70 °С
Атмосфера с соляным туманом согласно МЭК 60068-2-52

Защита окружающей среды в соответствии с Директивами Европейского союза:

Соответствие Директиве 2002/95/ЕС от 27/01/03 под названием "RoHS", запрещающей использование вредных веществ – свинца, ртути, кадмия, шестивалентного хрома, полибромированных фенилов, полибромированных дефинол-эфиров с 1^{го} июля 2006.
Удовлетворяет требованиям Директивы 91/338/СЕЕ от 18/06/91 и Постановления 94-647 от 27/07/94 .

Пластмасса:

Не содержит галогенов.
Маркировка пластмассовых частей выполнена в соответствии с ISO 11469 и ISO 1043.

Упаковка:

Разработана и произведена в соответствии с Постановлением 98-638 от 07.20.98 и Директивой 94/62/ЕС

7. ВРЕМЯ-ТОКОВЫЕ ХАРАКТЕРИСТИКИ

Кривая токоограничения: аппараты с время-токовыми характеристиками В и С:

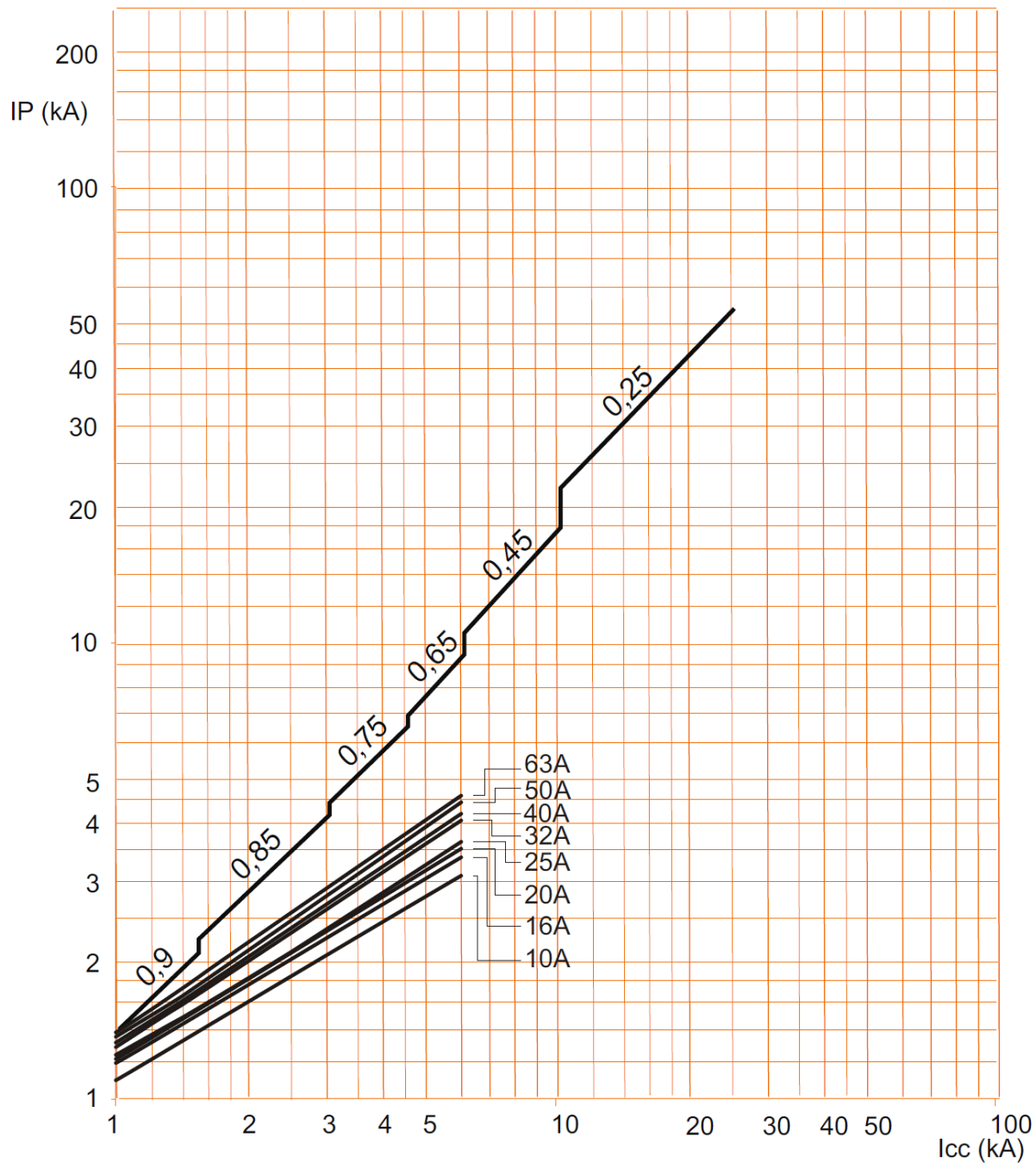

I_{cc} = действующее значение расчётного тока симметричного короткого замыкания (кА).
IP = максимальный ток короткого замыкания (кА)

7. ВРЕМЯ-ТОКОВЫЕ ХАРАКТЕРИСТИКИ (продолжение)

Кривая срабатывания автоматических выключателей с время-токовой характеристикой типа В:

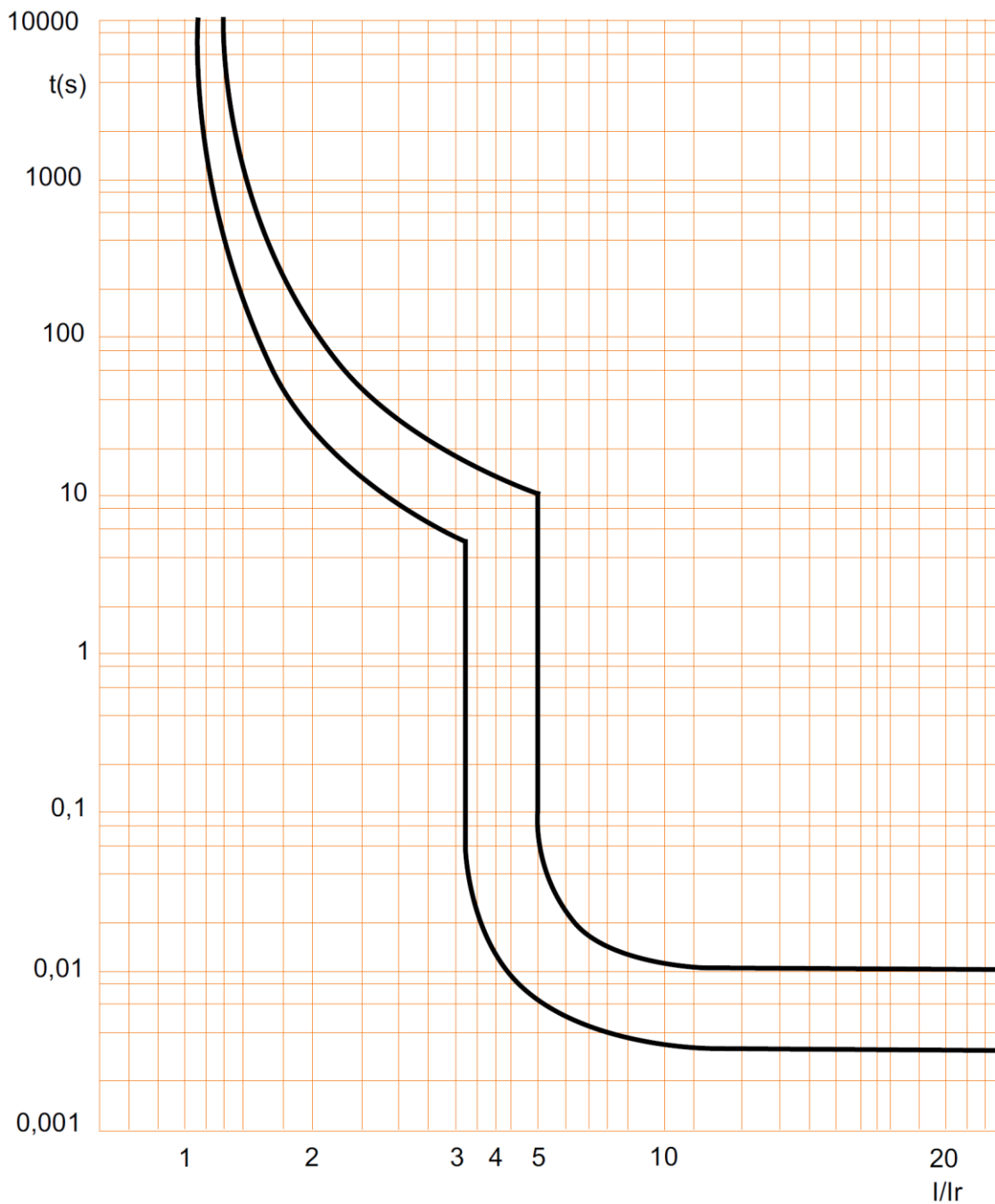

7. ВРЕМЯ-ТОКОВЫЕ ХАРАКТЕРИСТИКИ (продолжение)

Пропускаемая энергия автоматических выключателей с время-токовой характеристикой типа В, 2Р (230 В, 50 Гц)

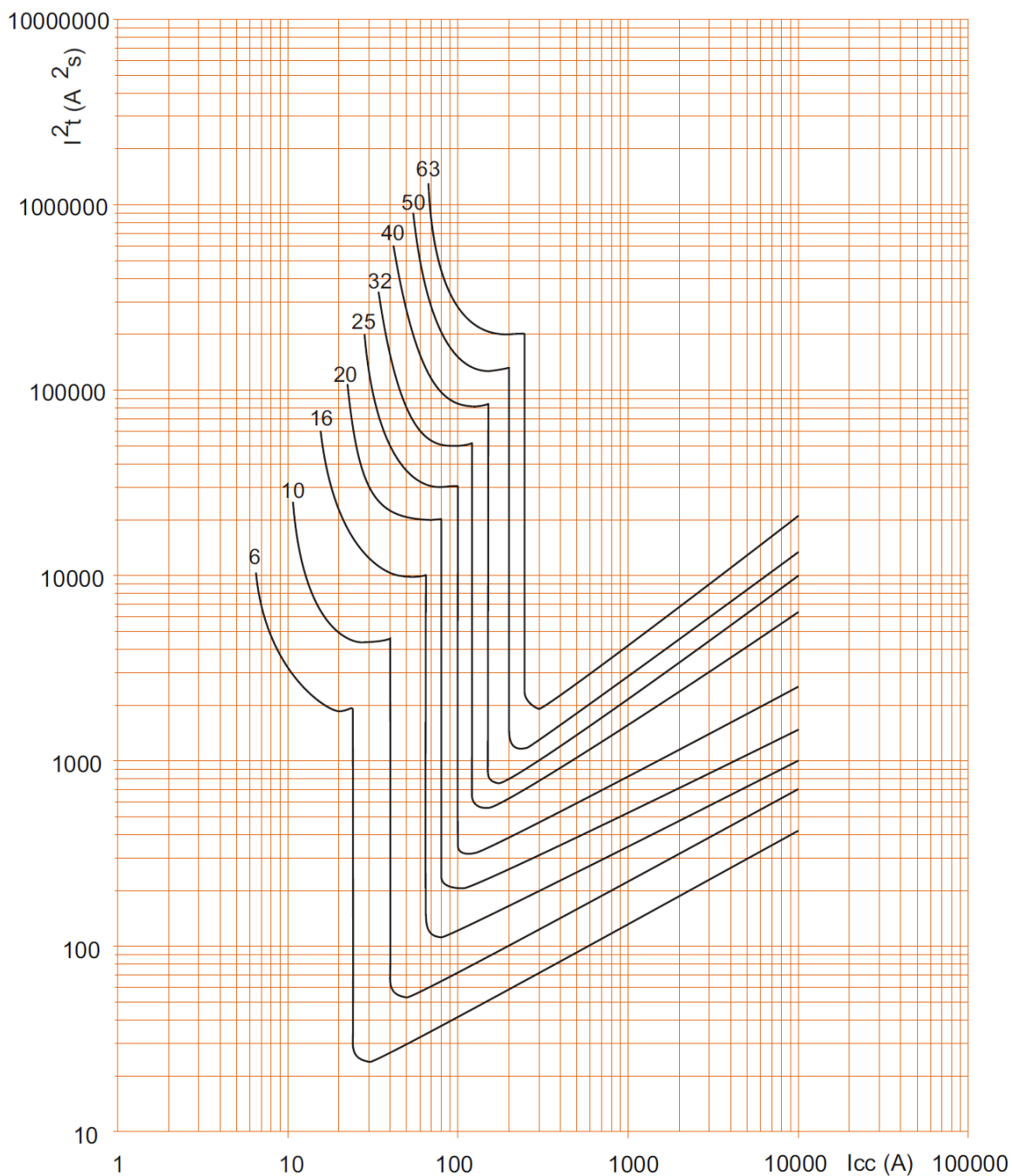

I_{cc} = действующее значение расчётного тока симметричного короткого замыкания (кА).

I^2t = интеграл Джоуля (А²с).

7. ВРЕМЯ-ТОКОВЫЕ ХАРАКТЕРИСТИКИ (продолжение)

Пропускаемая энергия автоматических выключателей с время-токовой характеристикой типа В, 2P (400 В, 50 Гц)

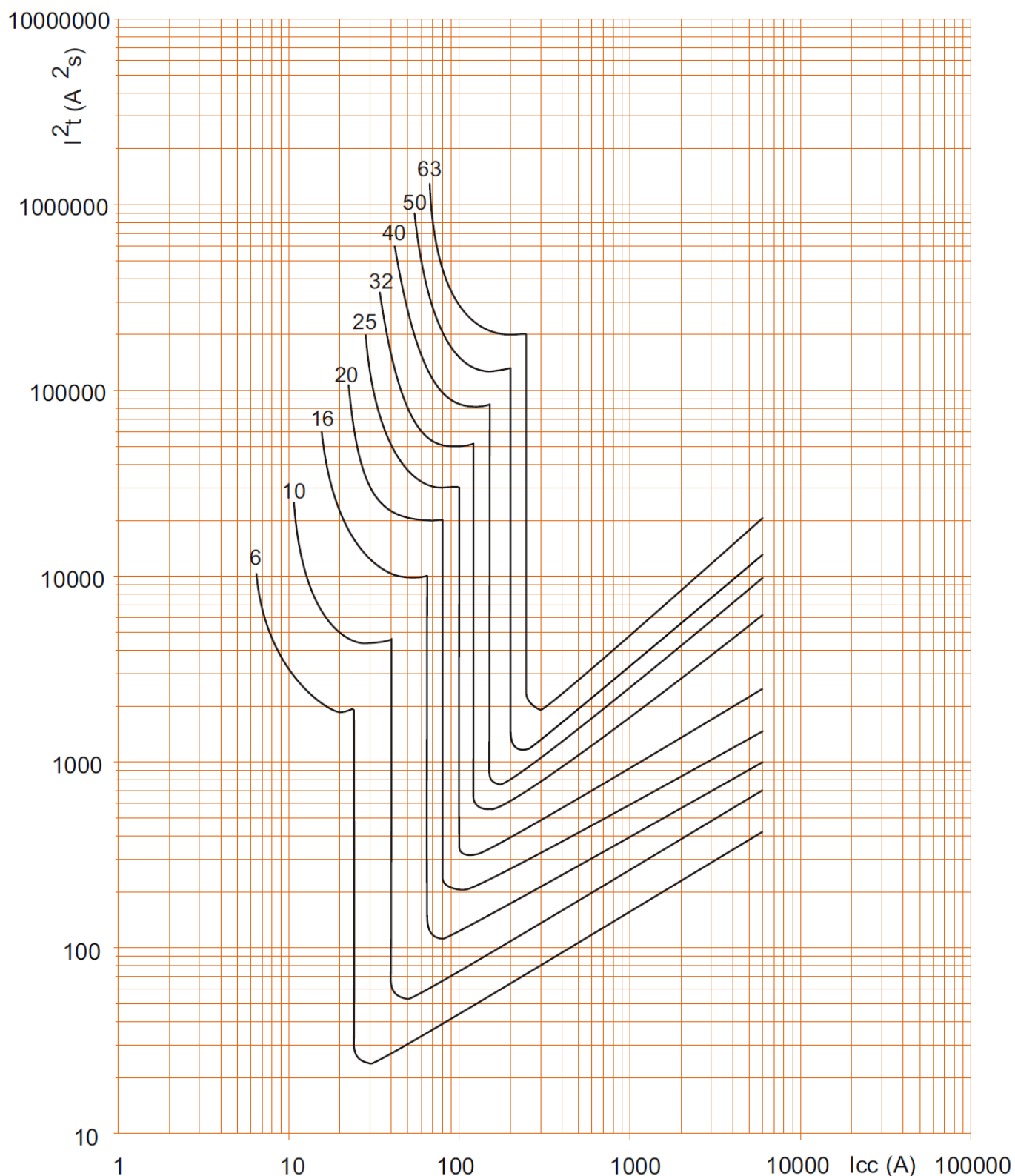

I_{cc} = действующее значение расчётного тока симметричного короткого замыкания (кА).

I^2t = интеграл Джоуля (А²с).

7. ВРЕМЯ-ТОКОВЫЕ ХАРАКТЕРИСТИКИ (продолжение)

Пропускаемая энергия автоматических выключателей с время-токовой характеристикой типа В, 1P / 3P / 4P (400 В, 50 Гц)

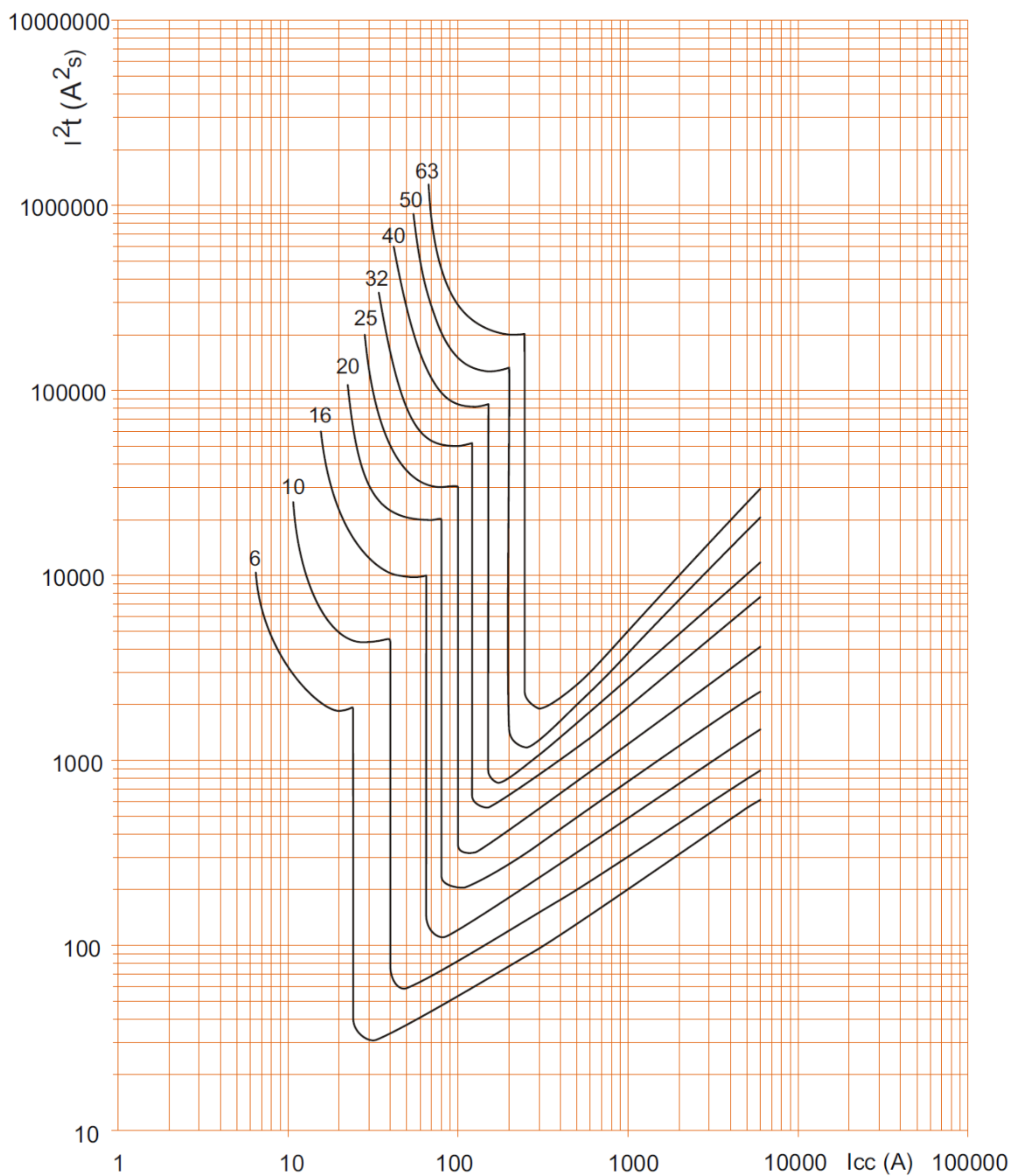

I_{cc} = действующее значение расчётного тока симметричного короткого замыкания (кА).

I^2t = интеграл Джоуля (А²с).

7. ВРЕМЯ-ТОКОВЫЕ ХАРАКТЕРИСТИКИ (продолжение)

Кривая срабатывания автоматических выключателей с время-токовой характеристикой типа С

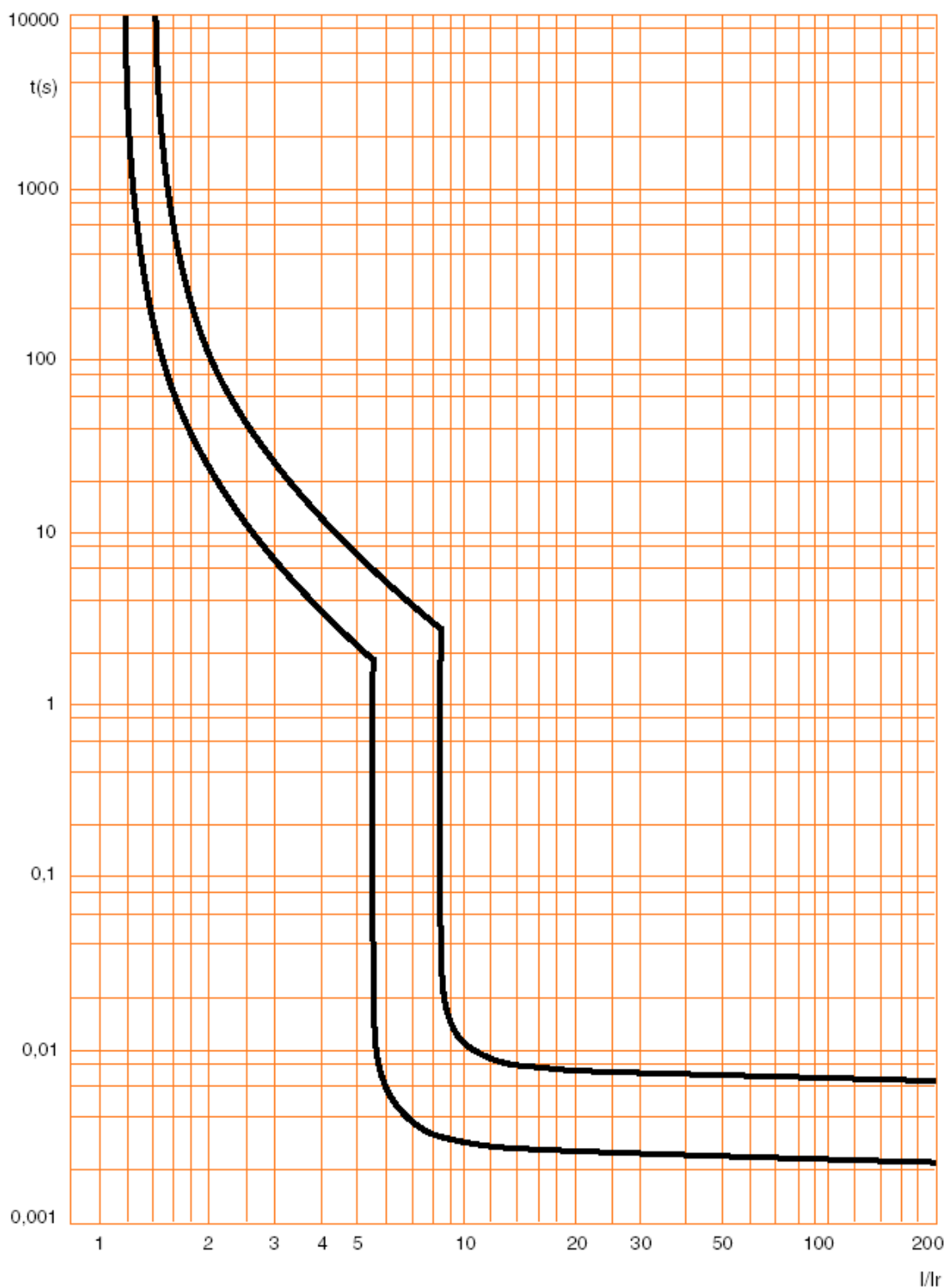

7. ВРЕМЯ-ТОКОВЫЕ ХАРАКТЕРИСТИКИ (продолжение)

Пропускаемая энергия автоматических выключателей с время-токовой характеристикой типа С, 2P (230 В, 50 Гц)

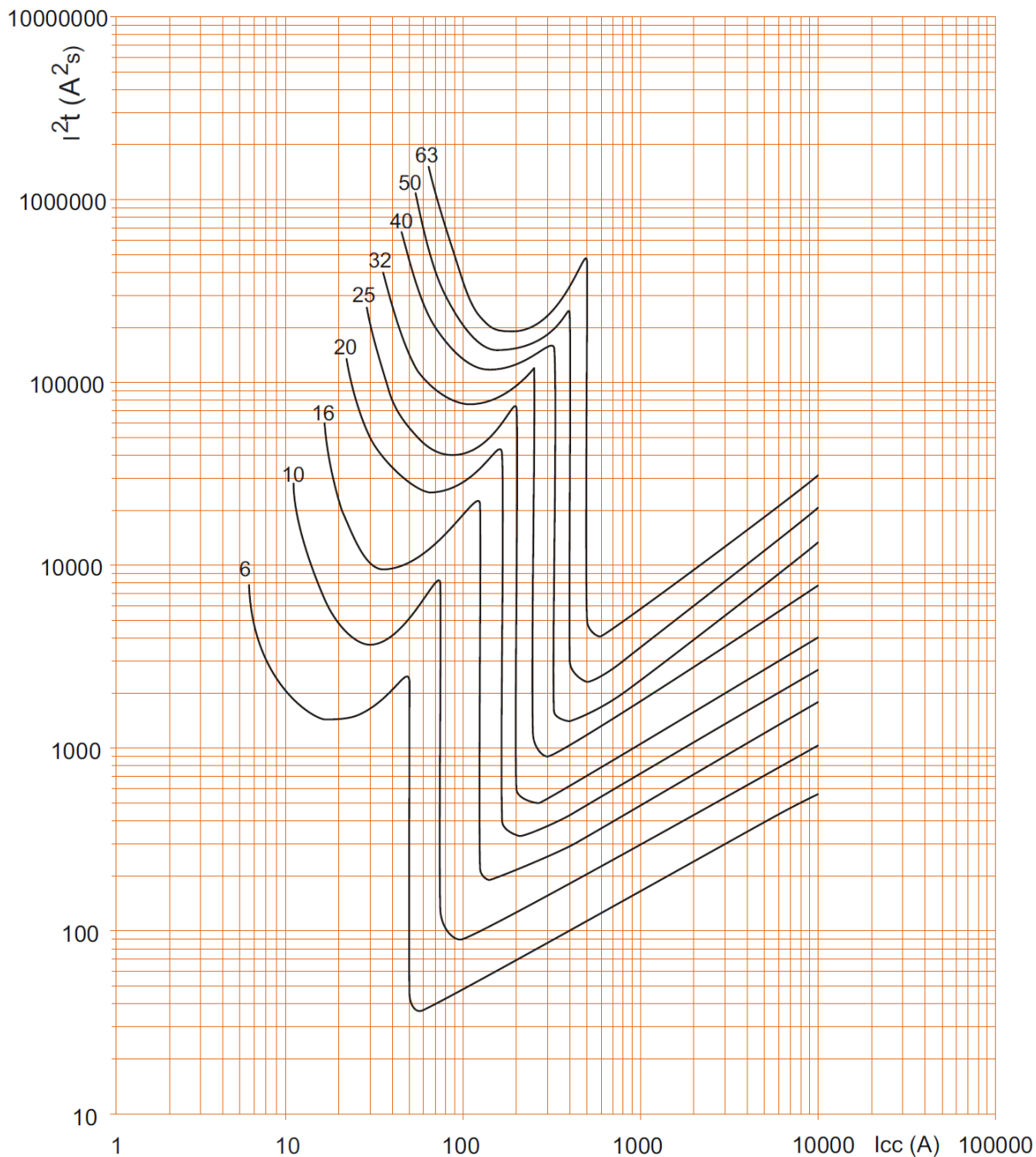

I_{cc} = действующее значение расчётного тока симметричного короткого замыкания (кА).

I²t = интеграл Джоуля (А²с).

7. ВРЕМЯ-ТОКОВЫЕ ХАРАКТЕРИСТИКИ (продолжение)

Пропускаемая энергия автоматических выключателей с время-токовой характеристикой типа С, 2P (400 В, 50 Гц)

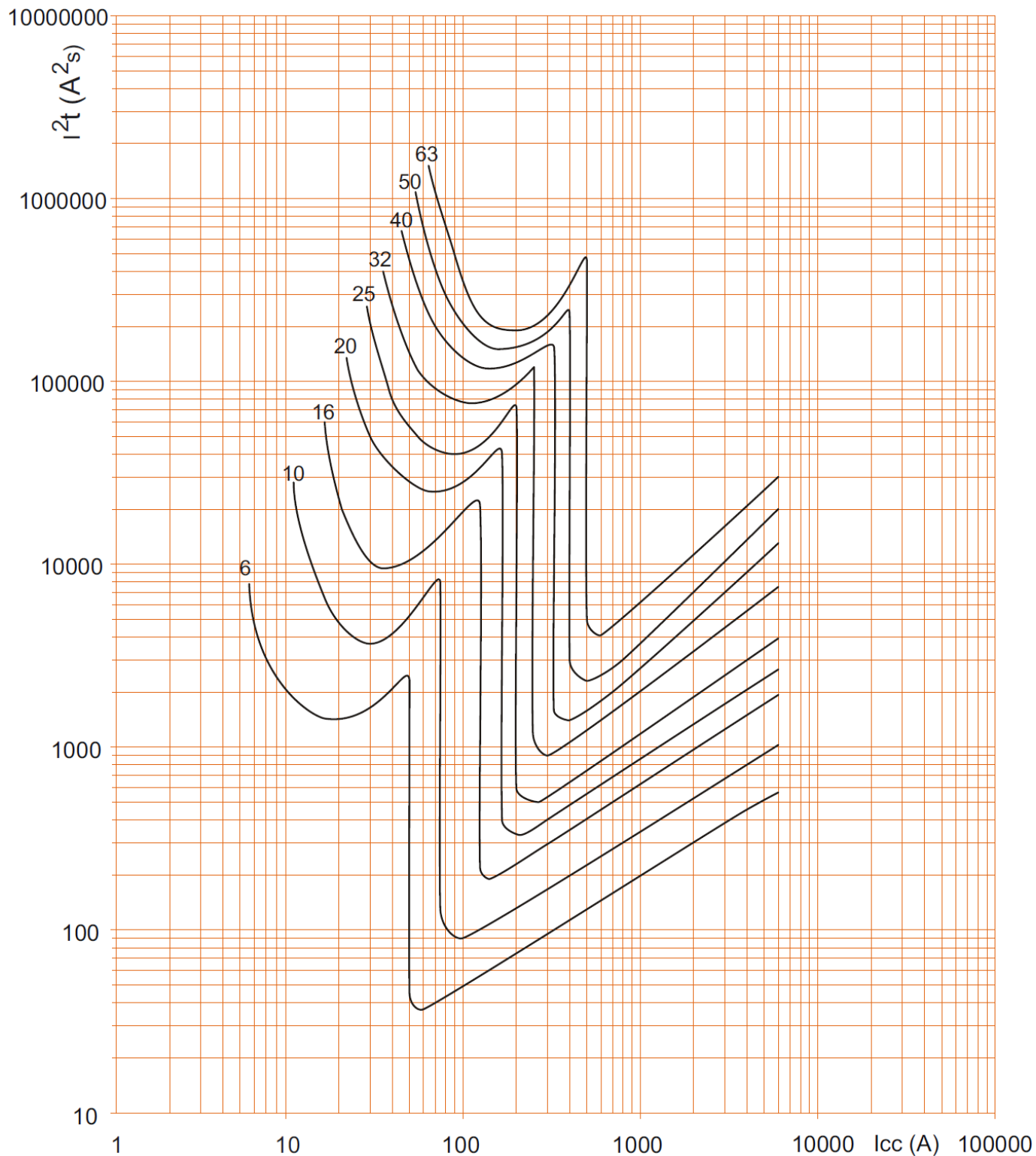

I_{cc} = действующее значение расчётного тока симметричного короткого замыкания (кА).

I²t = интеграл Джоуля (А²с).

7. ВРЕМЯ-ТОКОВЫЕ ХАРАКТЕРИСТИКИ (продолжение)

Пропускаемая энергия автоматических выключателей с время-токовой характеристикой типа С, 1P / 3P / 4P (400 В, 50 Гц)

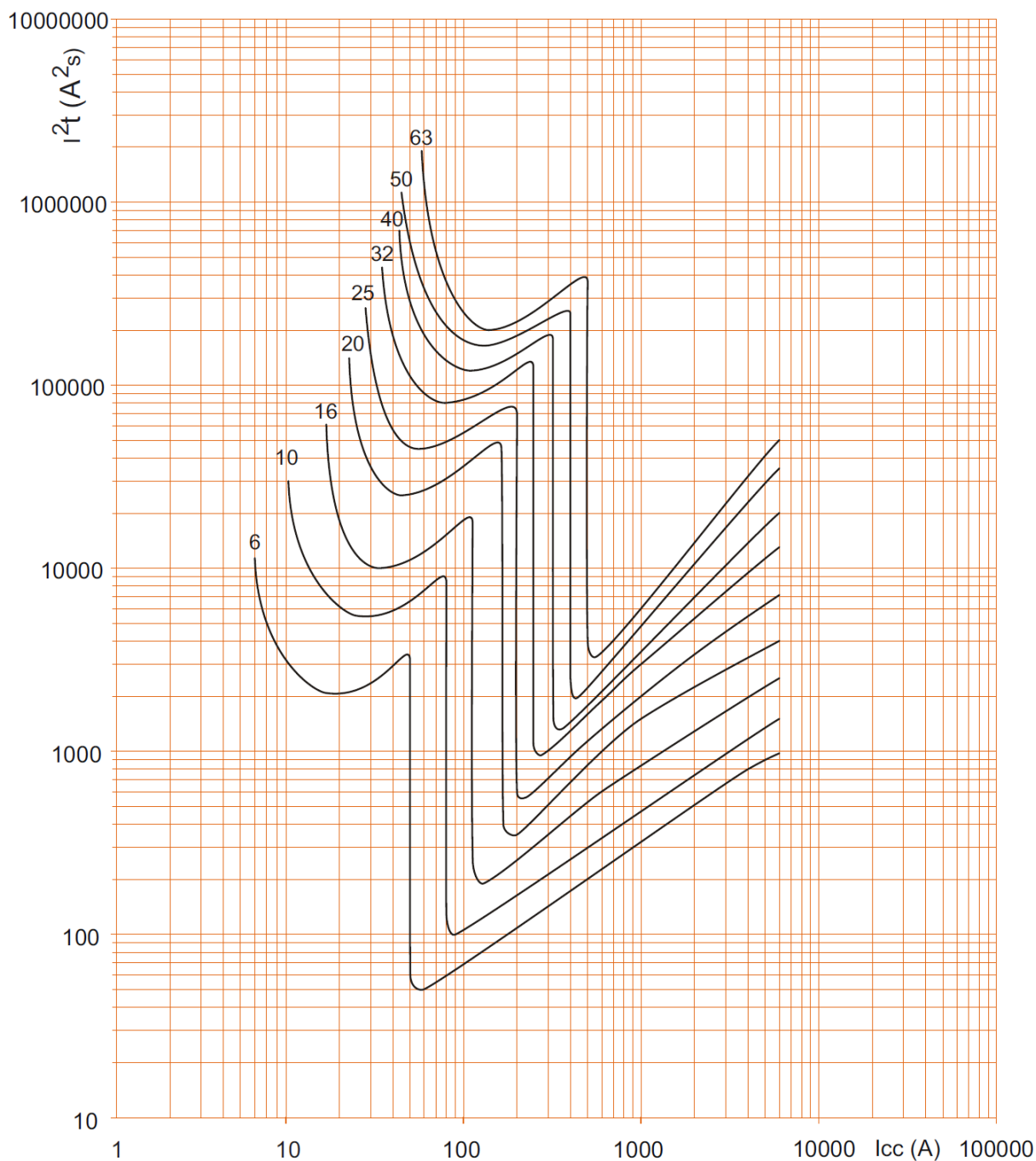

I_{cc} = действующее значение расчётного тока симметричного короткого замыкания (кА).

I²t = интеграл Джоуля (А²с).

8. ДОПОЛНИТЕЛЬНЫЕ ПРИНАДЛЕЖНОСТИ

Принадлежности для присоединения проводников:

Стандартная гребенчатая шина питания НХ³.
Пломбируемая крышка винтов (кат. № 4 063 04).
Межполюсные перегородки (кат. № 4 063 05)
Распределительное устройство Lexiclic.
Распределительное устройство НХ³.

Принадлежности для сигнализации:

Вспомогательный контакт (ширина ½ модуля, кат. № 4 062 58).
Переключающий контакт сигнализации срабатывания защиты (ширина ½ модуля, кат. № 4 062 60).
Вспомогательный контакт сигнализации, оснащённый переключателем функции «сигнал состояния/сигнал аварии» (ширина ½ модуля, кат. № 4 062 62).
Сигнальный контакт с функцией «сигнал состояния плюс сигнал аварии». Может быть преобразован в два дополнительных контакта (ширина 1 модуль, кат. № 4 062 66).

Принадлежности для управления:

Независимый расцепитель (ширина 1 модуль, кат. № 4 062 76 /78).
Минимальный расцепитель напряжения (ширина 1 модуль, кат. № 4 062 80 /82).
Независимый расцепитель для кнопки с размыкающим контактом (ширина 1 модуль, кат. № 4 062 84).
Максимальный расцепитель напряжения (ширина 1 модуль, кат. № 4 062 86).

Модули управления с электродвигательным приводом:

Модуль управления с электродвигательным приводом (ширина 1 модуль, кат. № 4 062 91).
Модуль управления с электродвигательным приводом и функцией автоматического повторного включения (ширина 2 модуля, кат. № 4 062 93 /95).

Допустимые сочетания вспомогательных устройств и модульного автоматического выключателя:

Вспомогательные устройства устанавливаются слева на аппарате.
Максимальное число вспомогательных устройств = 3.
Максимальное число вспомогательных устройств сигнализации (кат. № 4 062 58 /60 /62 /66) = 2.
Максимальное число вспомогательных устройств управления (кат. № 4 062 76 /78 /80 /82 /84) = 1.
Максимальное число устройств дистанционного управления Stop & Go = 1.
При подключении к одному аппарату вспомогательные устройства управления должны размещаться левее принадлежностей для сигнализации.

Пломбирование:

Возможно в положениях "Включен" или "Отключен".

Блокировка:

Навесным замком с диаметром дужки 5 мм (кат. N° 4 063 13) или 6 мм (кат. N° 0 227 97), установленным в суппорт (кат. N° 4 063 03).

Программное обеспечение для проектирования распределительных шкафов:

XL PRO³

Изготовитель: Legrand SNC, 128 av. du Maréchal-de-Lattre-de-Tassigny, 87045 Limoges Cedex, France.

Фирма «Легран СНГ», Франция, 87045 Лимож Седекс, авеню Маршала Делатра де Тассиньи, 128.