

Компактные распределительные щиты серии AT/U

Удобство использования серии

Новая серия компактных распределительных щитов, разработанна с учётом пожеланий опытных монтажников и отличаются новизной технических решений, гибкостью и скоростью монтажа.

Щиты могут применяться для коммерческих, промышленных и бытовых целей – широкий ассортимент продукции предлагает решение для любого вида монтажных работ – от стандартных решений с наружной установкой, до установки в гипсокартонные стены. Корпус имеет двойную изоляцию. В качестве дополнительного аксессуара можно приобрести набор для заземления. В зависимости от версии степень защиты составляет IP31 и IP43.



Компактные распределительные щиты серии AT/U

Уникальность – гибкость применения

Все распределительные щиты, рассчитанные на внутренний монтаж, пригодны для установки в полуоткрытую стену (Г/К). При использовании дополнительного монтажного набора установка щита осуществляется несколькими легкими движениями.

Такое гибкое решение полезно не только для монтажника, но и для поставщика оборудования, которому больше не нужно держать на складе два вида щитов, а можно предлагать один вид для двух применений.

Абсолютная точность деталей

Компактный распределительный щит для настенного монтажа обладает возможностью ввода кабелей сверху, снизу и сзади. Все щиты для настенного монтажа оснащены встроенным мембранным фланцем на ширину панели, который установлен заподлицо на верхней стенке щита. При этом облегчается выполнение электромонтажа и сохраняется привлекательный внешний вид.

Другим достоинством, которым обладают все щиты для настенного и утопленного монтажа в стандартной комплектации, является наличие гребенок для ослабления натяжения кабелей. Они располагаются в верхней и нижней частях щита, по одной на ширину панели, и значительно упрощают процесс установки.

Привлекательный дизайн

Благодаря своим слегка наклонным краям, ярко-белой окраске корпуса и красивым замкам, распределительный щит определяет новые стандарты дизайна для подобных систем.

Кроме того, лишь компания АББ STRIEBEL & JOHN предлагает для щитов шириной в две панели и высотой в четыре ряда дверь в стиле «addition line», широко известную по шкафам серии UK500.

Щиты, предназначенные для установки в коммерческих и промышленных зданиях, можно также укомплектовать дверью с контрольной панелью. Контрольная панель может быть изготовлена как заказчиком, так и на предприятии изготовителе в соответствии с требованиями заказчика.

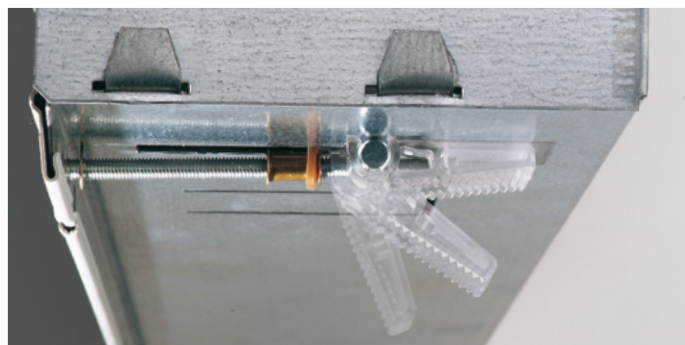

Вставить монтажный набор ZKV200P4, зафиксировать его — готово



Стандартное оборудование – мембранный фланец в верхней части

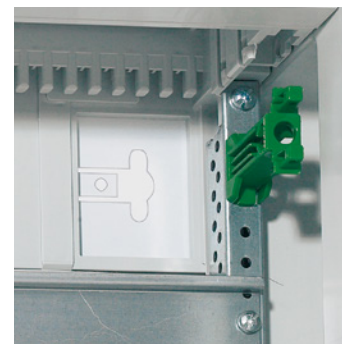

Встроенная гребенка для фиксации кабеля и большое пространство для монтажа



Слегка наклонные края — элегантный и привлекательный дизайн

Самозажимные клеммы для нейтрали или заземления Стандартизированные, ориентированные на будущее и гибкие в применении

2

Новые самозажимные клеммы для нейтрали или заземления компании STRIEBEL & JOHN ориентированы на будущие расширения. Клеммы соответствуют современному стандарту DIN VDE 0100 Часть 410 и являются чрезвычайно гибким решением. Самозажимные клеммы для нейтрали или заземления не имеют себе равных с точки зрения безопасности, эффективности и возможности подключения проводников.

Преимущества товара

- Соответствие стандарту DIN VDE 0100 Часть 410 (защита от поражения электрическим током)
- Гибкая система клемм для нескольких силовых цепей с нейтралью:
Болтовые соединения: 2,5 до 25 мм² Клеммы с пружинным зажимом: 1,5 до 4 мм²
- Оптимальное решение при использовании нескольких автоматических выключателей дифференциального тока (ВДТ)
- Сочетание нескольких самозажимных на одном общем держателе

Вам больше не нужно идти на компромис.

Новые самозажимные клеммы N/PE от компании ABB сделают вашу жизнь проще:

Подберите правильные клеммные блоки и подключите их! Подключение стало проще и быстрее, а цветовая кодировка обеспечивает простоту понимания.

- Простота при расширении с применением соединительных мостов
- Интуитивно понятная цветовая маркировка: Нейтраль = синий, защитное заземление = желто-зеленый)
- Простота маркировки клемм (DIN VDE 0603 Часть 1) с использованием заранее распечатанных, самоклеящихся полосок с номерами
- Широкие возможности применения: может применяться в сериях UK500 и A300, AT/U, TwinLine, Mistral.
- Новая система клемм заменяет ранее применявшиеся самозажимные клеммы для нейтрали и заземления

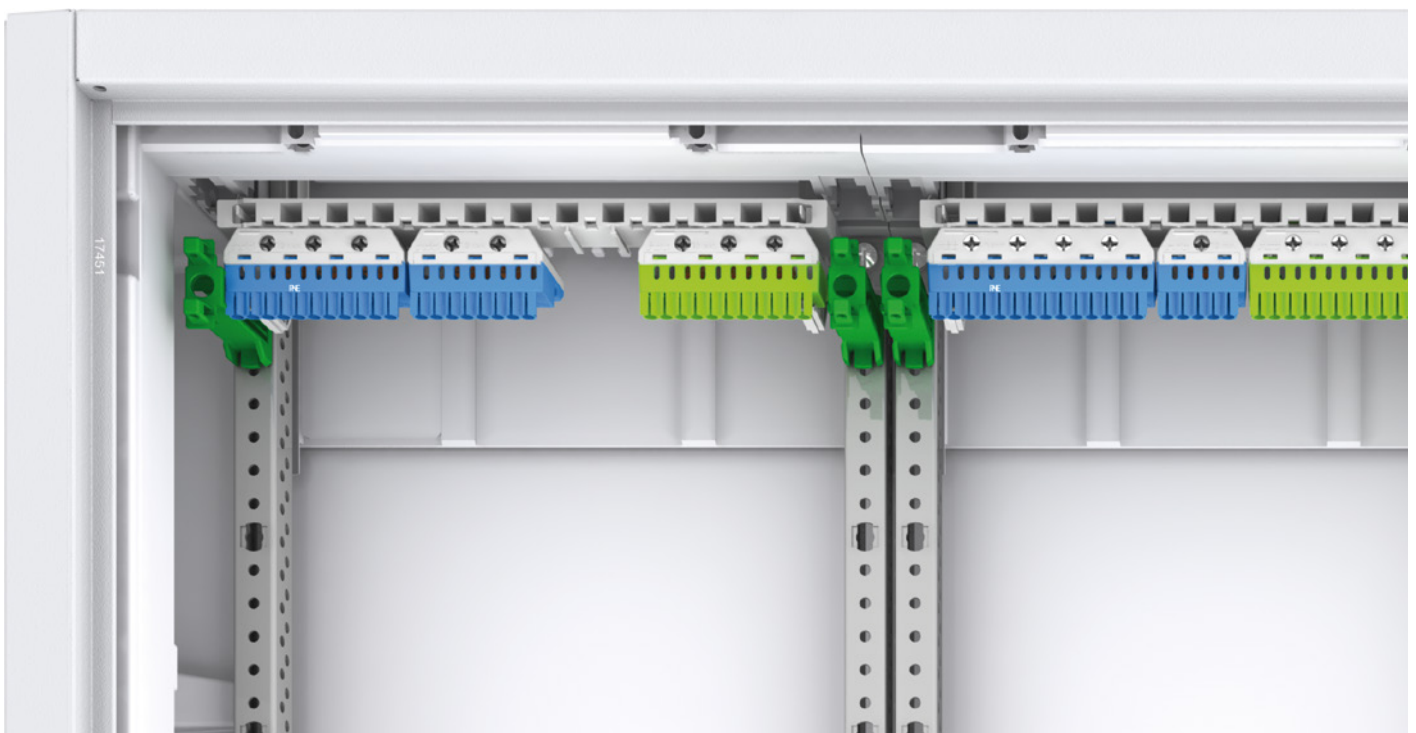

Самозажимные клеммы N/PE

Полный ассортимент продукции

Чистая и аккуратная работа

Все хотят иметь аккуратное распределение внутри шкафа - это становится возможным с новой серией самозажимных клемм.

Все изделия имеют стандартные посадочные размеры и могут устанавливаться рядом друг с другом независимо от цветовой кодировки.

Выбирайте конфигурацию, соответствующую вашим потребностям

Все хотят иметь аккуратное распределение внутри шкафа - это становится возможным с новой серией самозажимных клемм.

Все изделия имеют стандартные посадочные размеры и могут устанавливаться рядом друг с другом независимо от цветовой кодировки.

Гибкая конструкция

Вам нужна большая клемма для нейтрали? Нет проблем. Вы можете соединить несколько самозажимных клемм при помощи специальной перегородки и сохранить соответствие техническим стандартам IEC 60364-4-41 и DIN VDE 0100 Часть 410 без лишних финансовых затрат. Высокая гибкость в применении новой серии является значительным преимуществом в этом и других решениях. Возможность объединять клеммные блоки с разным количеством подключений предоставляет бесчисленные возможности в применении.

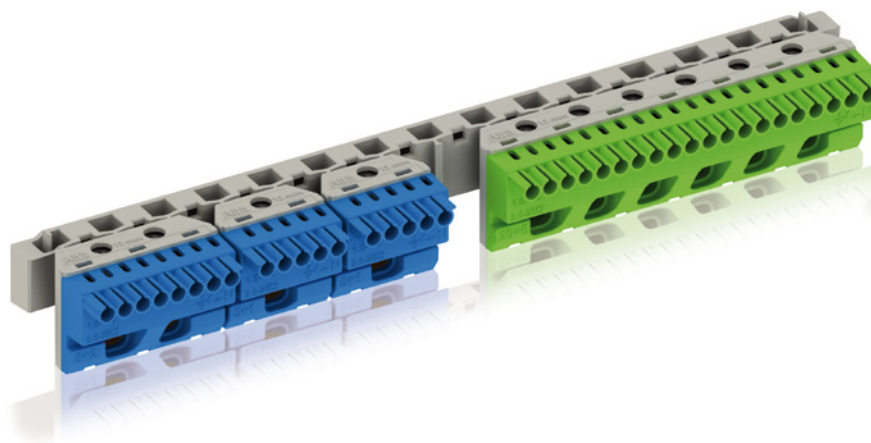

Самозажимные клеммы для нейтрали

1 x 25 мм² + 5 x 1,5 - 4 мм²



2 x 25 мм² + 8 x 1,5 - 4 мм²



3 x 25 мм² + 11 x 1,5 - 4 мм²



4 x 25 мм² + 14 x 1,5 - 4 мм²



5 x 25 мм² + 17 x 1,5 - 4 мм²



6 x 25 мм² + 20 x 1,5 - 4 мм²

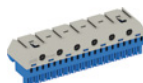

0 x 25 мм² + 5 x 1,5 - 4 мм²



Самозажимные клеммы для заземления

1 x 25 мм² + 5 x 1,5 - 4 мм²



2 x 25 мм² + 8 x 1,5 - 4 мм²



3 x 25 мм² + 11 x 1,5 - 4 мм²

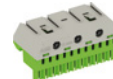

4 x 25 мм² + 14 x 1,5 - 4 мм²



5 x 25 мм² + 17 x 1,5 - 4 мм²

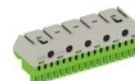

6 x 25 мм² + 20 x 1,5 - 4 мм²



Компактные распределительные щиты серии AT/U с пластронами и дверями

2



Компактные распределительные щиты с пластронами и дверями

Расстояние между DIN-рейками 125 мм или 150 мм

I_n до 125 А

DIN EN 60439-1 (VDE 0660-500)

Степень защиты IP43 (AT)

Степень защиты IP31 (U)

Класс защиты II, двойная изоляция

Класс защиты I, заземление через набор для заземления (дополнительное устройство)

Установленные панели распределительных щитов можно снять для установки дополнительного оборудования или изменения проводки

Пластроны распределительных щитов типа U и AT выполнены из полистирола

Шкафы предназначенные для установки аппаратов на DIN-рейку укомплектованы самозажимными клеммами N/PE.

Расстояние между DIN-рейками 125 мм или 150 мм

Корпус и двери изготовлены из листовой стали, 1 мм

Цвет: белый, RAL 9016

Двустворчатые металлические двери для щитов, имеющих 3 и более панелей в ширину

Шкафы предназначенные для установки оборудования на монтажную плату не укомплектованы самозажимными клеммами N/PE. Обозначены литерой M.

Щиты для внутреннего монтажа могут комплектоваться набором для монтажа в полую стену (опция)

Гребенка для предотвращения недопустимого натяжения кабелей уже интегрирована в корпус шкафа.

Один мембранный фланец на ширину панели на верхней стороне щита (AT)

Набор маркировок

Торцевая рамка регулируется, позволяя компенсировать неровность поверхности

Компактные распределительные щиты серии AT/U пустые шкафы без дверей



Компактные распределительные щиты - пустые шкафы без дверей

Готовые для установки модулей CombiLine-M

I_n до 125 А

DIN EN 60439-1 (VDE 0660-500)

Степень защиты без двери IP30 (AL и UL)

Степень защиты с дверью IP43 (AL)

Степень защиты с дверью IP31 (UL)

Класс защиты II, двойная изоляция

Класс защиты I, заземление через набор для заземления (дополнительное устройство)

Корпус из листовой стали, 1 мм

Цвет: белый, RAL 9016

Медиа-панели (дополнительно)

Накладная рама со стальной дверью (дополнительно)

Накладная рама с прозрачной дверью (дополнительно)

Дверь из листовой стали (дополнительно)

Прозрачная дверь (дополнительно)

Заглушки для ввода кабелей (дополнительно)

Набор для установки на пустотелой стене для шкафов внутренней установки (дополнительно)

Без самозажимных клемм для нейтрали или заземления

С гребенкой для фиксации кабеля

С одним мембранным фланцем на ширину панели на верхней стороне щита (AL)

Компактные распределительные щиты серии AT/U Новые самозажимные клеммы для нейтрали или заземления

2



Компактные распределительные щиты, ip43 (at), ip31(u)

I_n до 125 А

DIN EN 60439-1 (VDE 0660-500)

Съемные монтажные панели позволяют выполнять электромонтаж и установку аппаратов вне щита

Защитные панели распределительных щитов U и AT изготовлены из полистирола

Поставляется без аппаратов

Расстояния между рядами 125 и 150 мм

Стальная или прозрачная дверь

Корпус и двери изготовлены из листовой стали

Двустворчатые металлические двери для щитов имеющих 3 и более панелей в ширину

Цвет—RAL 9016 (белый)

Щиты для утепленного монтажа могут комплектоваться набором для монтажа в полую стене(опция)

Гребенка для предотвращения недопустимого натяжения кабелей

Один мембранный фланец на ширину панели на верхней стороне щита (AT)

Набор маркировок

* Применяется набор для заземления *1 Применяется набор для установки на пустотелой стене ZKV200P4

Наименование	Тип	Стандартная комплектация клеммными блоками
		Компактные распределительные щиты*
Держатель клемм для AT/U	ZK13	1 шт.
Самозажимная клемма нейтрали	ZK82B	1 шт.
	ZK113B	1 шт.
Самозажимная клемма для заземления	ZK175G	1 шт.

*Щкафы предназначенные для установки аппаратов на DIN-рейку укомплектованны самозажимными клеммами N/PE.

Самозажимные клеммы для нейтрали или заземления Дополнительные комплектующие



ZK113B



ZK50BT



ZK113G



ZK10P10



ZK13



ZK15

Наименование	Количество Клемм 1,5 - 4 мм ²	Количество клемм 2,5 - 25 мм ²	Наружные размеры В x Ш x Г в мм	Шт.	Тип	Код заказа	Цена
Самозажимные клеммы для нейтрали	5	0	23 x 32 x 21	1	ZK50B	2CPX062750R9999	
	5	1	32 x 32 x 31	1	ZK51B	2CPX062751R9999	
	8	2	32 x 49 x 31	1	ZK82B	2CPX062752R9999	
	11	3	32 x 65 x 31	1	ZK113B	2CPX062753R9999	
	14	4	32 x 82 x 31	1	ZK144B	2CPX062754R9999	
	17	5	32 x 98 x 31	1	ZK175B	2CPX062755R9999	
	20	6	32 x 115 x 31	1	ZK206B	2CPX062756R9999	
Самозажимная клемма для нейтрали с переходником ZK15 Для крепления к DIN-рейке:	5	0	28 x 39 x 25	1	ZK50BT	2CPX062745R9999	
Самозажимные клеммы для заземления	5	1	32 x 32 x 31	1	ZK51G	2CPX062757R9999	
	8	2	32 x 49 x 31	1	ZK82G	2CPX062758R9999	
	11	3	32 x 65 x 31	1	ZK113G	2CPX062759R9999	
	14	4	32 x 82 x 31	1	ZK144G	2CPX062760R9999	
	17	5	32 x 98 x 31	1	ZK175G	2CPX062761R9999	
	20	6	32 x 115 x 31	1	ZK206G	2CPX062762R9999	
	Соединитель клемм				10	ZK10P10	2CPX062763R9999
Держатель клемм Для компактных распределительных щитов АТ/У Используемая ширина для клемм 214 мм				1	ZK13	2CPX064982R9999	
Переходник для ZK50B служит для установки самозажимной клеммы ZK50B на DIN-рейку.				1	ZK15	2CPX064984R9999	

Компактные распределительные щиты типа АТ для установки на стену С расстоянием между DIN-рейками 125 мм

2



АТ31



АТ42



АТ42/2

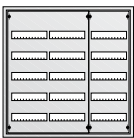

АТ53

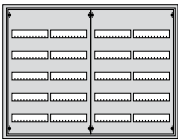

АТ54Е

ширина	высота	кол-во модулей	Наружные размеры		Тип	Код заказа	Цена
			В	Ш х Г в мм			
Для шкафов с расстоянием между DIN-рейками 125 мм							
1	3	36		524 x 324 x 140	АТ31	2СРХ030099R9999	
	4	48		674 x 324 x 140	АТ41	2СРХ030121R9999	
	5	60		824 x 324 x 140	АТ51	2СРХ030124R9999	
	6	72		974 x 324 x 140	АТ61	2СРХ030130R9999	
2	2	48		374 x 574 x 140	АТ22Е	2СРХ071740R9999	
	4	96		674 x 574 x 140	АТ42	2СРХ030122R9999	
	5	120		824 x 574 x 140	АТ52	2СРХ030125R9999	
	6	144		974 x 574 x 140	АТ62	2СРХ030131R9999	
	7	168		1124 x 574 x 140	АТ72	2СРХ030134R9999	
2 (1/1)	3	72		524 x 574 x 140	АТ32	2СРХ030120R9999	
	4	96		674 x 574 x 140	АТ42/2	2СРХ030138R9999	
	5	120		824 x 574 x 140	АТ52/2	2СРХ030139R9999	
3 (2/1)	4	144		674 x 824 x 140	АТ43	2СРХ030123R9999	
	5	180		824 x 824 x 140	АТ53	2СРХ030127R9999	
	6	216		974 x 824 x 140	АТ63Е	2СРХ071751R9999	
4 (2/2)	5	240		824 x 1074 x 140	АТ54Е	2СРХ071748R9999	

Компактные распределительные щиты типа АТ для установки на стену С расстоянием между DIN-рейками 150 мм



AT41R3



AT42R3



AT53R4



AT54R4

ширина	высота	кол-во модулей	Наружные размеры	Тип	Код заказа	Цена
			В x Ш x Г в мм			
Для шкафов с расстоянием между DIN-рейками 150 мм						
1	3	36	674 x 324 x 140			
	4	48	824 x 324 x 140			
	5	60	974 x 324 x 140			
2	2	48	524 x 574 x 140			
	3	72	674 x 574 x 140			
	4	96	824 x 574 x 140			
	5	120	974 x 574 x 140			
	6	144	1124 x 574 x 140			
	3 (2/1)	3	108	674 x 824 x 140		
4		144	824 x 824 x 140			
5		180	974 x 824 x 140			
6		216	1124 x 824 x 140			
4 (2/2)	4	192	824 x 1074 x 140			

Компактные распределительные щиты типа АТ для установки на стену С монтажными платами / модулями для контакторов, реле, клеммников

2



AT52K

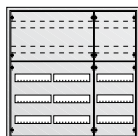

AT53K

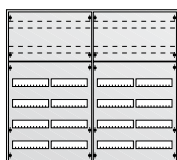

AT64K

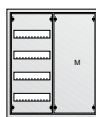

AT42M

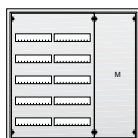

AT53M



AT32EP



AT42EP



AT52EP

ширина	высота	кол-во модулей	Наружные размеры		Тип	Код заказа	Цена
			В	Ш x Г в мм			
Для установки контакторов, реле, клемм на DIN-рейку и модульного оборудования, расстояние между DIN-рейками 125 мм							
2	5	120		824 x 574 x 140	AT52K	2CPX030126R9999	
	6	144		974 x 574 x 140	AT62K	2CPX030132R9999	
	7	168		1124 x 574 x 140	AT72K	2CPX030135R9999	
3 (2/1)	5	180		824 x 824 x 140	AT53K	2CPX030128R9999	
	6	216		974 x 824 x 140	AT63K	2CPX030133R9999	
	7	252		1124 x 824 x 140	AT73K	2CPX030136R9999	
4 (2/2)	5	240		824 x 1074 x 140	AT54K	2CPX030129R9999	
	6	288		974 x 1074 x 140	AT64K	2CPX030137R9999	
Для установки устройств на монтажную плату и DIN-рейки, расстояние между DIN-рейками 125 мм							
2 (1/1)	4	96		674 x 574 x 140	AT42M	2CPX030148R9999	
3 (2/1)	5	180		824 x 824 x 140	AT53M	2CPX030149R9999	
Для установки устройств на DIN-рейку и измерительного оборудования, расстояние между DIN-рейками 125 мм							
2 (1/1)	3	72		524 x 574 x 140	AT32EP	2CPX071760R9999	
2 (1/1)	4	96		674 x 574 x 140	AT42EP	2CPX071761R9999	
2 (1/1)	5	120		824 x 574 x 140	AT52EP	2CPX071762R9999	

Компактные распределительные щиты типа AL для установки на стену Пустые шкафы без дверей



AL31

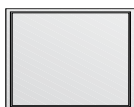

AL42



AL53



AL64

ширина	высота	кол-во модулей	Наружные размеры	Тип	Код заказа	Цена
			В x Ш x Г в мм			
1	3	31	524 x 324 x 140			
	4	72	674 x 324 x 140			
	5	60	824 x 324 x 140			
	6	72	974 x 324 x 140			
2	2	48	374 x 574 x 140			
	3	72	524 x 574 x 140			
	4	96	674 x 574 x 140			
	5	120	824 x 574 x 140			
	6	144	974 x 574 x 140			
	7	168	1124 x 574 x 140			
	3	4	144	674 x 842 x 140		
5		180	824 x 824 x 140			
6		216	974 x 824 x 140			
7		252	1124 x 824 x 140			
4	5	240	824 x 1074 x 140			
	6	288	974 x 1074 x 140			

Компактные распределительные щиты типа AL для установки на стену Дополнительные двери для шкафов

2



T20



TTS42

ширина	высота	Применяется с ...	Тип	Код заказа	Цена	
Двери из листовой стали						
1	3	AL31	T100	2CPX062057R9999		
	4	AL41	T10	2CPX062059R9999		
	5	AL51	T11	2CPX062062R9999		
	6	AL61	T12	2CPX062066R9999		
2	2	AL22	T220	2CPX062056R9999		
	3	AL32	T200	2CPX062058R9999		
	4	AL42	T20	2CPX062060R9999		
	5	AL52	T21	2CPX062063R9999		
	6	AL62	T22	2CPX062067R9999		
	7	AL72	T23	2CPX062070R9999		
	3*	4	AL43	T30	2CPX062061R9999	
5		AL53	T31	2CPX062064R9999		
6		AL63	T32	2CPX062068R9999		
7		AL73	T33	2CPX062071R9999		
4*	5	AL54	T41	2CPX062065R9999		
	6	AL64	T42	2CPX062069R9999		
Прозрачные двери						
1	3	AL31	TTS100	2CPX062021R9999		
	4	AL41	TTS10	2CPX062026R9999		
	5	AL51	TTS11	2CPX062031R9999		
	6	AL61	TTS12	2CPX062036R9999		
2	3	AL32	TTS200	2CPX062022R9999		
	4	AL42	TTS20	2CPX062027R9999		
	5	AL52	TTS21	2CPX062032R9999		
	6	AL62	TTS22	2CPX062037R9999		
	7	AL72	TTS23	2CPX062042R9999		
	3*	4	AL43	TTS30	2CPX062028R9999	
		5	AL53	TTS31	2CPX062033R9999	
6		AL63	TTS32	2CPX062038R9999		
7		AL73	TTS33	2CPX062043R9999		
4*	5	AL54	TTS41	2CPX062034R9999		
	6	AL64	TTS42	2CPX062039R9999		

* Для шкафов 3 ширины и более применяются двустворчатые двери.

Компактные распределительные щиты типа AT и AL для установки на стену Крышки кабельного ввода



KB19



KB219



KBS9



KBW1

Наименование	Тип	Код заказа	Цена
Крышка кабельного ввода С торцевыми заглушками и монтажными кронштейнами цвет RAL 9016, соответствует цвету шкафа Ширина панели 1, ширина = 300 мм Ширина панели 2, ширина = 550 мм Ширина панели 3, ширина = 800 мм Ширина панели 4, ширина = 1050 мм			
	KB19	2CPX044049R9999	
	KB29	2CPX044050R9999	
	KB39	2CPX044051R9999	
	KB49	2CPX044052R9999	
Профиль Цвет RAL 9016, ширина 2000 мм	KB219	2CPX044055R9999	
Торцевая заглушка левая/правая Цвет RAL 9016	KBS9	2CPX044057R9999	
Монтажные кронштейны	KBW1	2CPX044058R9999	

2

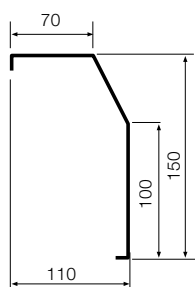

Габаритные размеры

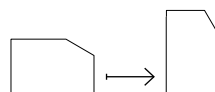

С помощью простого изменения положения профиля возможно применение фланца для горизонтального ввода кабеля.

Компактные распределительные щиты

Технические характеристики

1. Шкаф изготовлен из стального листа толщиной 1 мм и имеет порошковое покрытие (RAL 9016). Выдающаяся прочность конструкции достигается за счет профиля рамы шкафа. Это также обеспечивает легкость установки – независимо от вида монтажа.
2. Защитная изоляция обеспечивается за счет вставки пластикового профиля.
3. Более надежная изоляция достигнута установкой дополнительной пластиковой задней стенки.
4. Дверь толщиной 1,25 мм обладает высокой надежностью за счет специальной формы в местах крепления петель и замка.
5. При помощи специальных петель дверь можно перевесить.
6. Для запираания щита могут использоваться как стандартные замки, так и новые замки повышенной безопасности.
7. Верхние вводы кабеля закрыты мембранными фланцами.
8. Благодаря отдельным держателям для каждой панели, шкаф обеспечивает оптимальное пространство для подключений.
9. Для ввода кабеля с тыльной части шкафа имеются проемы с заглушками.

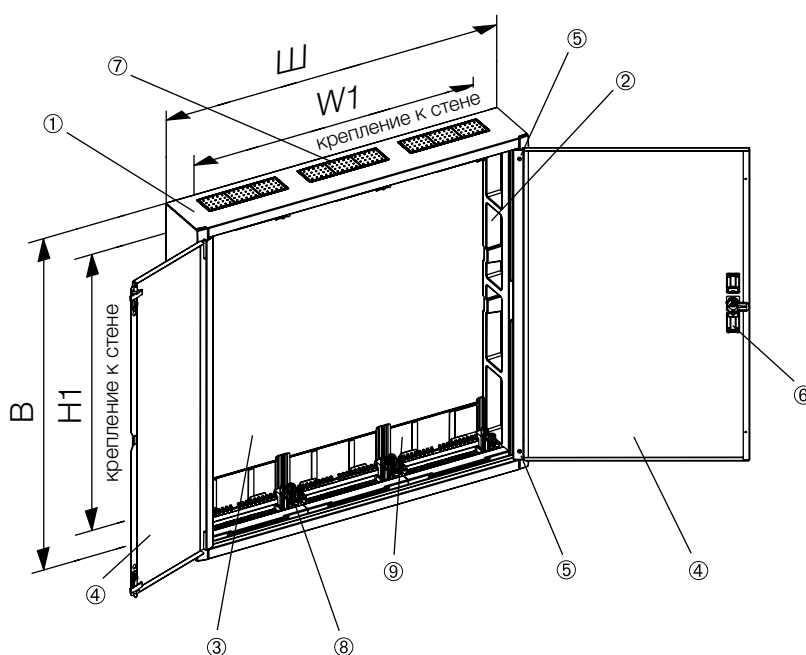

Тип	H	W	H1	W1
AT22E, AL22	374	574	235	417
AT31, AL31	524	324	385	167
AT32, AT32TE, AT32R2, AT32TR2, AL32	524	574	385	417
AT41, AT41TE, AT41R3, AT41TR3, AL41	674	324	535	167
AT42, AT42TE, AT42M, AT42/2, AT42R3, AT42TR3, AL42	674	574	535	417
AT43, AT43R3, AT43TR3, AL43	674	824	535	667
AT51, AT51TE, AT51R4, AT51TR4, AL51	824	324	685	167
AT52, AT52TE, AT52K, AT52/2, AT52R4, AT52TR4, AL52	824	574	685	417
AT53, AT53M, AT53K, AT53R4, AT53TR4, AL53	824	824	685	667
AT54K, AK54E, AT54R4, AL54	824	1074	685	917
AT61, AT61TE, AT61R5, AT61TR5, AL61	974	324	835	167
AT62, AT62TE, AT62K, AT62R5, AT62TR5, AL62	974	574	835	417
AT63E, AT63K, AT63R5, AT63TR5, AL63	974	824	835	667
AT64K, AL64	974	1074	835	917
AT72, AT72K, AT72R6, AT72TR6, AL72	1124	574	985	417
AT73K, AT73R6, AT73TR6, AL73	1124	824	985	667

Размеры в мм

Компактные распределительные щиты типа АТ

Технические характеристики

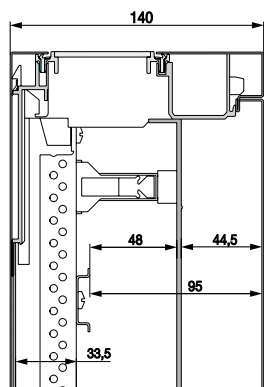

Панель с DIN-рейками

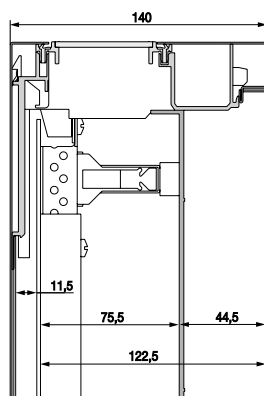

Панель с монтажной платой

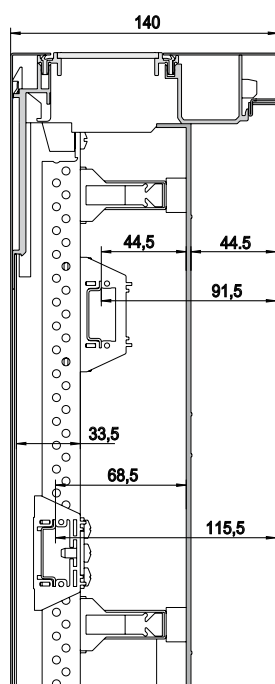

Панель для клеммников

Щиты серии АТ для внешнего монтажа, с дверью

Тип	Вес в кг	Рассеиваемая мощность в Вт
AT22E	9,7	47
AT31	7,5	38
AT32	12,5	60
AT32R2	12	60
AT32TE	12	60
AT32TR2	11,5	60
AT41	9,5	48
AT41R3	10	48
AT41TE	9	48
AT41TR3	9	48
AT42	15	73
AT42/2	15,5	73
AT42M	17,5	73
AT42R3	15	73
AT42TE	13	73
AT42TR3	13,5	73
AT43	21,5	96
AT43R3	21,5	96
AT43TR3	18	96
AT51	11,5	58
AT51R4	11,5	58
AT51TE	11,5	58
AT51TR4	11	58
AT52	17	85
AT52/2	18	85
AT52K	17,5	85
AT52R4	18	85
AT52TE	18	85
AT52TR4	16	85
AT53	25	120
AT53K	25	120
AT53M	28	120
AT53R4	25,5	120
AT53TR4	21,5	120
AT54E	32	140
AT54K	31	140
AT54R4	32,5	140
AT54TR4	26,5	140
AT61	13,5	68
AT61R5	13,5	68
AT61TE	11,5	68
AT61TR5	12	68
AT62	21	100
AT62K	20,5	100
AT62R5	20	100
AT62TE	20	100
AT62TR5	20	100
AT63E	29,5	130
AT63K	29	130
AT63R5	29	130
AT63TR5	24	13
AT64K	36	176
AT72	23,5	111
AT72K	23,5	111
AT72R6	23,5	111
AT72TR6	20	111
AT73K	33,5	153
AT73R6	34	153
AT73TR6	30,5	153

> Размеры в мм