

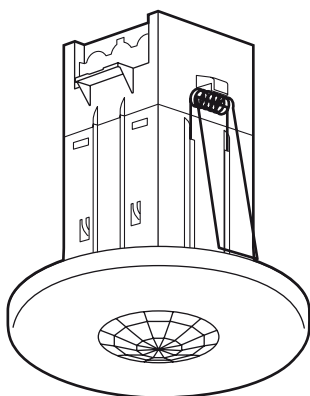

Датчик движения 360° с разъемом быстрого подключения
493 40

 **legrand**[®]

SHOP220











Технические характеристики

Напряжение	230 В
Частота	50/60 Hz
Настройка задержки срабатывания	от 1 секунды до 16 минут
Настройка уровня освещенности	от 3 до 1000 люкс
Диапазон рабочих температур	0°C / 35°C
Температура хранения	- 5°C / 50°C
Степень защиты	IP20 - IK2

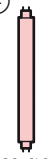
N0064GW7RU02

Типы нагрузок

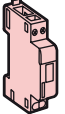
	① 	② 	③ 	④  Ø 26 Ø 38	⑤ 	⑥ 	⑦ 	⑧ 
230 В	1000 Вт	1000 Вт	500 ВА	500 ВА	500 ВА	500 ВА	100 ВА	I _{макс.} ≤ 2А

- ① Лампы накаливания
- ② Галогенные лампы 230 В
- ③ Галогенные лампы СНН с ферромагнитным или электронным трансформатором
- ④ Люминесцентные трубки диаметром 26 или 38 мм
- ⑤ Компактные люминесцентные лампы со встроенным ПРА
- ⑥ Компактные люминесцентные лампы с подключаемым ПРА
- ⑦ Приводы вентиляторов
- ⑧ Контактторы

Подключение

Возможность параллельного подключения нескольких датчиков движения (суммарная нагрузка не более 1000 Вт)

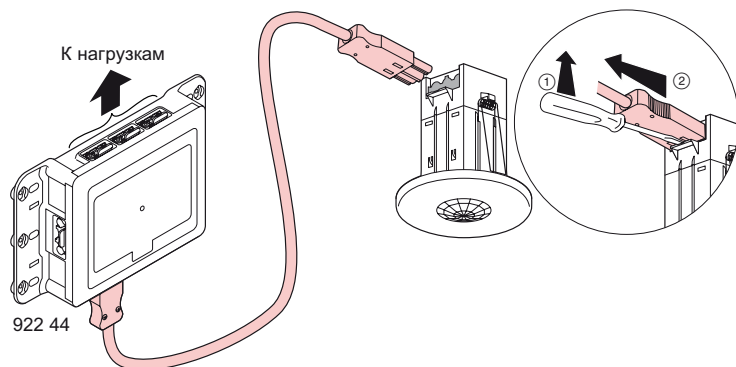

Описание

Пассивный ИК датчик присутствия предназначен для автоматического управления освещением. Датчики этого типа реагируют на изменения теплового фона в зоне действия датчика. Для обнаружения присутствия необходимо, чтобы объект перемещался непосредственно в зоне действия датчика; обязательным условием для корректной работы датчика является правильный выбор места его установки.

Работа устройства

Датчики пассивного типа: автоматическое обнаружение (поставляемый выключатель работает в пассивном режиме)

Датчики активного типа: используются пульты дистанционного управления кат. № 746 21/22 , 882 28/29 или In One by Legrand кат. № 882 00

Включение и выключение освещения возможно лишь при использовании механизмов дистанционного управления.

- Вне зависимости от выбранного режима работы (пассивный или активный), длительность включения определяется заданной выдержкой времени (в случае обнаружения присутствия отсчет выдержки времени возобновляется).

- Выключение с помощью механизмов дистанционного управления: выдержка времени, равная 5 с., препятствует повторному включению.

Описание механизма дистанционного управления

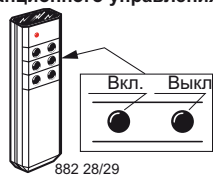
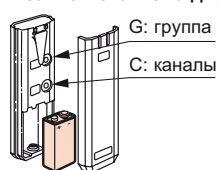

Программирование детектора с помощью пульта дистанционного управления

- 1 Нажать кнопку OFF (ВЫКЛ) устройства G16/C12
- 2 Нажимать кнопку ON (ВКЛ) или OFF (ВЫКЛ) устройства G16/C11 до загорания индикатора пульта и удерживать ее в нажатом состоянии в течение 10 с
- 3 Нажать кнопку OFF (ВЫКЛ.) выбранной группы и канала пульта ДУ

Индикаторы на всех устройствах погаснут. Программирование окончено.

Удаление программы: необходимо заново выполнить программирование устройства в соответствии с процедурой, изложенной выше.

Зона обнаружения

Датчик оснащен многозональной линзой Френеля, обеспечивающей диапазон наблюдения 360° и зону действия 45 м² для датчика, установленного на высоте 2,4 м.

На нижеприведенных диаграммах направленности датчика указана зона обнаружения движения, равного полушагу, в помещении без препятствий для прохождения инфракрасных лучей.

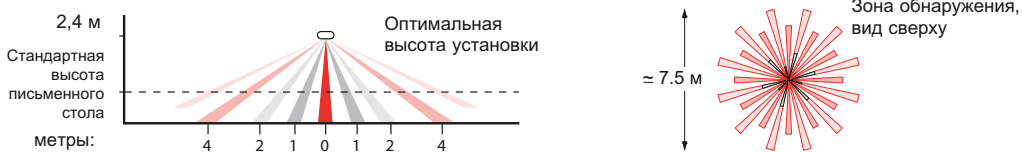

Выбор места установки датчика

Наличие различных препятствий (мебель, передвижные перегородки и т.п.) в зоне действия датчика может значительно уменьшить ее по сравнению с максимально возможной; это обстоятельство следует учитывать при выборе количества датчиков и места их установки. В таблице представлена приблизительная зона действия датчика в зависимости от высоты его установки и типа контролируемого движения:

Высота	Зона действия
2,0 м	3,13 м
2,2 м	3,44 м
2,4 м	3,75 м (45 м ²)

ВНИМАНИЕ:

- При уменьшении высоты установки датчика его зона действия сокращается, однако, чувствительность возрастает (и наоборот – с увеличением высоты зона действия увеличивается, но чувствительность датчика падает).
- По мере возможности следует стараться не размещать датчик над рабочим столом.
- Точно также, следует избегать установки датчиков непосредственно напротив дверей, что позволит исключить срабатывание датчика на перемещения в соседних помещениях (см. рис.1).

Рис. 1



Рис. 2



ВНИМАНИЕ:

В открытых офисных помещениях, разделенных перегородками, датчики рекомендуется устанавливать над точкой пересечения разделительных перегородок (см. Рис.2) и использовать непрозрачную липкую пленку (не входит в комплект поставки) для закрытия линзы, не перекрывая при этом зеленый светодиод. Не следует размещать датчики вблизи вентиляционных отверстий, приточных отверстий кондиционера, а также источников тепла, поскольку воздушные потоки, а также резкие колебания температуры, могут вызывать ложное срабатывание.
Для обеспечения контроля в помещениях большой площади может потребоваться установка нескольких датчиков.

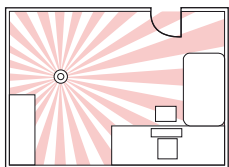
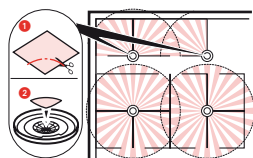
Монтаж

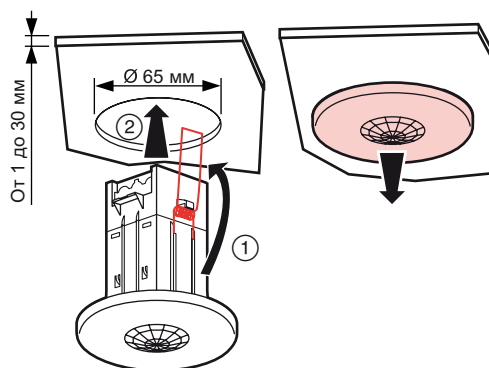

Регулировка

После установки каждый датчик следует отрегулировать. Для этого необходимо:

- удостовериться в том, что мебель и светильники находятся на своих местах;
- снять крышку датчика (1 повернуть - 2 снять крышку);
- подать питание: светодиод должен загореться на 5 с.

ВНИМАНИЕ:

после включения питания датчик готов к работе через 15 с.

- выставить минимальную выдержку времени,

ПРИМЕЧАНИЕ:

регулировку производить в светлое время суток, при максимальном уровне освещенности в помещении и при выключенных светильниках.

- выставить на минимум потенциометр регулировки порога освещенности, затем медленно вращать его в сторону возрастания до включения освещения;
- слегка повернуть назад ручку потенциометра, не выключая освещение;
- выбрать требуемую выдержку времени;
- установить на место крышку.

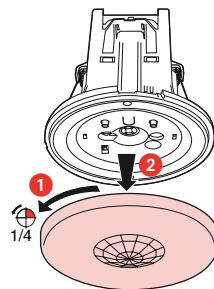

Регулировка выдержки времени 1"→16'

Регулировка порога освещенности

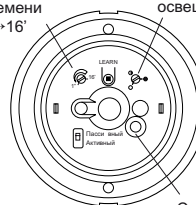

Светодиод

Устранение неисправностей

ВНИМАНИЕ: Любая операция должна выполняться только квалифицированными специалистами, имеющими разрешение на осуществление соответствующих работ.

Тип неисправности	Причина неисправности	Способ устранения
В случае передвижения в зоне действия датчика свет не включается (светодиод, расположенный под крышкой, не мигает)	Неисправность питания	Проверить правильность подключения датчика
	Освещение может не включаться вследствие того, что освещенность в зоне действия датчика превышает заданный порог.	Вращать потенциометр порога освещенности в сторону максимальных значений. Если освещение включается, провести повторную регулировку.
Освещение не выключается автоматически	Некорректный выбор места установки датчика.	Частично прикрыть линзу (см. рис.2) для уменьшения зоны действия датчика.
	Освещение может не выключаться в зоне действия датчика ниже заданного порога.	Вращать потенциометр порога освещенности в сторону минимальных значений. Провести повторную регулировку.
	Датчик реагирует на потоки воздуха, порождаемыми системами кондиционирования, отопления или вентиляции.	Сменить место установки датчика .