

# Batibox™ Монтажные коробки для сухих перегородок

Кат. №(№): 800 40/41/42/43/44/49/51/52/53/54/61

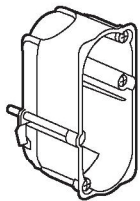

800 40

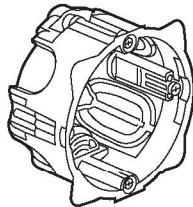

800 41

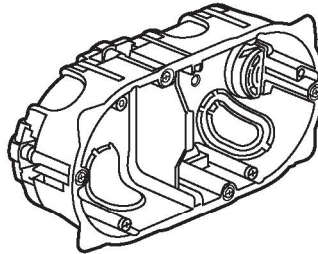

800 42

**СОДЕРЖАНИЕ**

1. Серия.....	1
2. Габаритные размеры .....	1
3. Монтаж .....	1
4. Основные характеристики .....	3
5. Соответствие стандартам .....	3
6. Аксессуары .....	3

**1. СЕРИЯ**

	Наименование	Кат. №	Масса	Характеристики
	Монтажная коробка 1/2-местная	800 40	20 гр	Для узких механизмов - 1 модуль Глубина: 40 мм - Ø 32 мм
	Монтажная коробка 1-местная	800 41	23 гр	1-местная - 2 модуля Глубина: 40 мм - Ø 67 мм
	Монтажная коробка 2-местная	800 42	51 гр	2-местная - 4-5 модулей Глубина: 40 мм - Ø 67 мм
	Монтажная коробка 3-местная	800 43	74 гр	3-местная - 6-8 модулей Глубина: 40 мм - Ø 67 мм
	Монтажная коробка 4-местная	800 44	102 гр	4-местная - 10 модулей Глубина: 40 мм - Ø 67 мм
	Монтажная коробка 3 модуля	800 49	39 гр	3 модуля Глубина: 40 мм - Ø 67 мм
	Монтажная коробка 1-местная	800 51	28 гр	1-местная - 2 модуля Глубина: 50 мм - Ø 67 мм
	Монтажная коробка 2-местная	800 52	59 гр	2-местная - 4-5 модулей Глубина: 50 мм - Ø 67 мм
	Монтажная коробка 3-местная	800 53	86 гр	3-местная - 6-8 модулей Глубина: 50 мм - Ø 67 мм
	Монтажная коробка 4-местная	800 54	119 гр	4-местная - 10 модулей Глубина: 50 мм - Ø 67 мм
	Монтажная коробка 1-местная	800 61	32 гр	1-местная - 2 модуля Глубина: 60 мм - Ø 67 мм

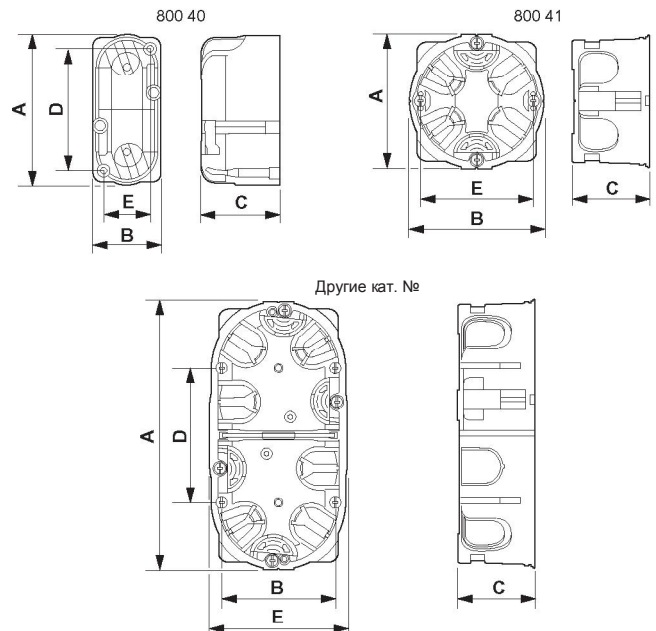
**2. ГАБАРИТНЫЕ РАЗМЕРЫ (продолжение)**

**3. МОНТАЖ**

Встраиваемые монтажные коробки для установки в гипсокартонные, фанерные, деревянные плиты или металлические перегородки.

В моноблочной коробке можно установить механизмы размером от 1 модуля (узкий механизм) до 10 модулей (4-местный).

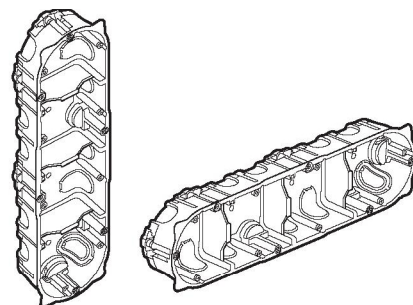
Горизонтальный и вертикальный монтаж многоместных коробок.

**2. ГАБАРИТНЫЕ РАЗМЕРЫ**

Кат. №	A	B	C	D	E
800 40	76,5	35,5	40	62	23
800 41	71	71	40	-	60
800 42	142	72,8	40	71	60
800 43	213	72,8	40	71	60
800 44	284	72,8	40	71	60
800 49	111	71	40	83,5	-
800 51	71	71	50	-	60
800 52	142	72,8	50	71	60
800 53	213	72,8	50	71	60
800 54	284	72,8	50	71	60
800 61	71	71	60	-	60

# Batibox™ Монтажные коробки для сухих перегородок

Кат. №(№): 800 40/41/42/43/44/49/51/52/53/54/61

## 3. МОНТАЖ (продолжение)

Установочный шаблон кат. № 800 77 применяется для удобства монтажа многоместных коробок.

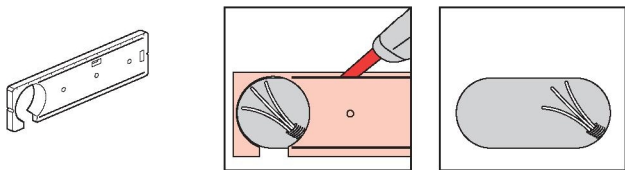

- Сверление отверстий с использованием коронки  $\varnothing$  67/68 мм. Монтажная коробка  $\varnothing$  67 мм с увеличенным внутренним полезным объемом (используется коронка для сверления  $\varnothing$  67 мм)



- Прекрасно держатся в перегородках за счет широкой кромки и невыпадающих захватов.

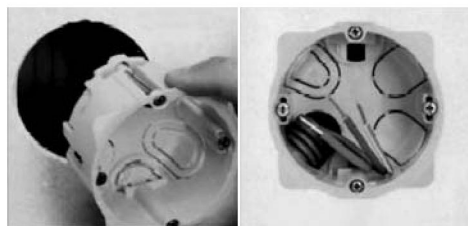

Удобство монтажа  
Регулируемые захваты для затяжки  
Прекрасно держатся в перегородках за счет широкой кромки (специально для отверстий  $\varnothing$  от 67 до 68 мм)

- Пластиковые захваты с регулируемым диапазоном затяжки (минимум 2 x BA13) обеспечивают фиксацию коробок в перегородке. При затягивании винтов даже электрической отверткой (со шлицем Philips n°1) захваты автоматически устанавливаются в нужное положение.

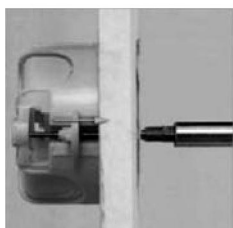

Затяжка захватами	Размеры	
	А мин.	В макс.
800 40	3 мм	30 мм
Коробки глубиной 40	5 мм	27 мм
Коробки глубиной 50	5 мм	36 мм
800 61	11 мм	42 мм

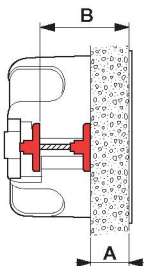

## 3. МОНТАЖ (продолжение)

- Несколько входных отверстий (боковые и на дне коробки) предназначены для подсоединения труб (протыкаются на месте без применения инструмента).

Кат. №№	Кол. отверстий (мм)
800 40	1x16 - 1x20
800 41	2x16 или 25 - 4x20
800 42	2x16 или 25 - 4x20
800 43	2x16 или 25 - 8x20
800 44	2x16 или 25 - 10x20
800 49	1x16 - 4x20 - 1x25
800 51	2x16 или 25 - 1x25
800 52	2x16 или 25 - 4x20
800 53	2x16 или 25 - 8x20
800 54	2x16 или 25 - 10x20
800 61	2x16 или 25 - 2x20 или 12

- Поставляемые в комплекте съемные перегородки обеспечивают разделение силовых и информационных

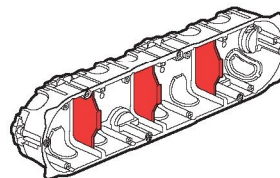

- Регулировка уровня

Регулировка по уровню возможна только при использовании одноместных монтажных коробок, кат. № 800 41/51/61.

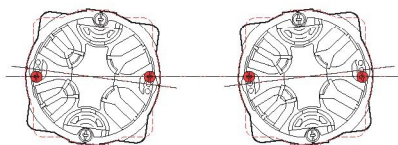

Межосевое расстояние 2,3 и 4-местных коробок: 71 мм  
Межосевое расстояние 1-модульных коробок: 43 мм  
Межосевое расстояние 3-модульных коробок: 40 мм

- Другие серии электроустановочного оборудования типа Sagane закрепляются винтами только в горизонтальном положении. Для этого следует извлечь 4 винта и установить 2 из них в центре коробки в специальной перегородке, кат. № 800 71, а 2 - закрепить по краям коробки.

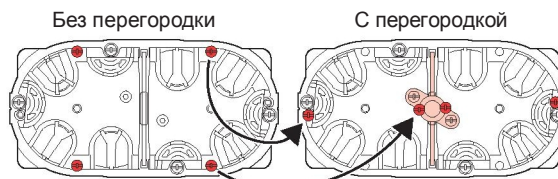

- Перегородка с крепежными отверстиями кат. № 800 71 - предназначена для коробок глубиной 40 мм кат. № 800 72 - предназначена для коробок глубиной 50 мм

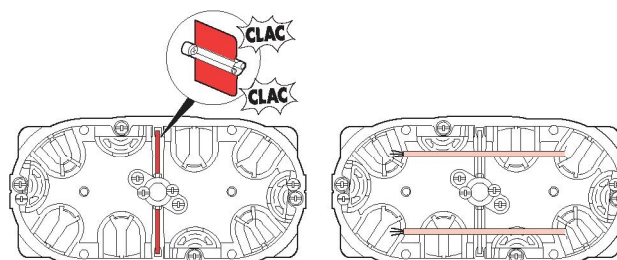

# Batibox™ Монтажные коробки для сухих перегородок

Кат. №(№): 800 40/41/42/43/44/49/51/52/53/54/61

## 3. МОНТАЖ (продолжение)

- Таблица механизмов других серий и возможность их монтажа в коробки Batibox.

	Программа Celiane	Программа Mosaic	Программа Plexo	Neptune	Sagane	Sagane Plexo
1 модуль	X	X				
1-местная	X	X	X	X	X	X
3 модуля		X				
2-местная	X	X	X		X (1)	X (1)
3-местная	X	X	X		X (1)	X (1)
4-местная	X	X			X (1)	

-(1) Только горизонтальный монтаж с перегородками 800 71/72

- Для затягивания винтов можно использовать беспроводную отвертку (со шлицем Philips n°1) (мин. момент затяжки).

- Пластиковые захваты с регулируемым диапазоном затяжки (минимум 2 x BA13) обеспечивают фиксацию коробок в перегородке.

- Система невыпадающих захватов позволяет демонтировать монтажные коробки (с использованием отвертки).

## 4. ОСНОВНЫЕ ХАРАКТЕРИСТИКИ

Встраиваемые монтажные коробки для сухих перегородок с возможностью установки механизмов на винтах.

Кат. №№ 800 41, 800 51 и 800 61 могут использоваться также для установки механизмов на захватах.

Монтажные коробки фиксируются в перегородках пластиковыми захватами, кроме кат. № 800 40, оснащенного металлическими захватами.

Многоместные коробки фиксируются пластиковыми захватами.

Монтажная коробка 1/2-местная	800 40	2 металлических захвата
Монтажная коробка 1-местная	800 41/51/61	2 пластиковых захвата
Монтажная коробка 2-местная	800 42/52	4 пластиковых захвата
Монтажная коробка 3-модульная	800 49	2 пластиковых захвата
Монтажная коробка 3-местная	800 43/53	4 пластиковых захвата
Монтажная коробка 4-местная	800 44/54	6 пластиковых захватов

### 4.1 Технические характеристики

- Корпус: полипропилен желтого цвета
- Огнестойкость: до 850 °C/30 с
- Винты: закаленная сталь с никель-цинковым покрытием серого цвета, длина стержня - 28 мм (шлиц Philips n°1)
- От 1 модуля до 4-х мест
- Отверстия: ø 32 мм для кат. № 800 40
- Отверстия: ø 67/68 мм
- IP 20
- IK 04

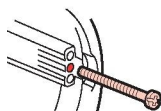

Диапазон температур:  
хранения = от минус 5 °C до плюс 60 °C  
эксплуатации = от минус 5 °C до плюс 40 °C

## 5. СООТВЕТСТВИЕ СТАНДАРТАМ

Соответствуют норме CENELEC EN 60670-1

Разрешения: NF-OC-CCA

Знаки качества	Стандарты	Дата получения
	NF EN 60670-1	19/02/2007

## 6. АКСЕССУАРЫ

На монтажные коробки можно установить крышки для их использования в качестве ответвительных коробок:

1 -местная 801 80 Ø 85 мм



892 81 80x80 мм



2-местная 801 82 80x155 мм



Установочный шаблон: 800 77

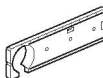

Коронка для сверления: 800



Удлиненные винты (со шлицем Philips n°1): 801 97



Перегородка с крепежными отверстиями:  
800 71 глубина 40 мм  
800 72 глубина 50 мм

