

Линейные светодиодные осветительные модули LEDLine 150 (COB)

Светодиодные осветительные модули
в качестве встраиваемых плат

Номинальное напряжение постоянного тока: 24 В
Вес: 7 г
Расстояние между диодами: 4,5 мм
Соединение 6-контактным разъемом
с IDC-зажимами

Нечувствительны к ударам и вибрациям
Небольшая высота встраивания (10 мм) позволяет
осуществлять плоский дизайн освещения.
Без образования тени, посредством компонентов
на светящейся стороне.

Высокая плотность размещения светодиодов
позволяет получить однородное и одновременно
яркое освещение. Рабочий ток 20 мА/чип через
интегрированные источники тока обеспечивает
долгий срок службы. LEDLine-модули могут
соединяться непосредственно без видимых швов,
с помощью плоских разъемов.



Универсальные световые модули LEDLine 150
выполнены по технологии Chip-on-Board (COB) и
благодаря равномерному распределению света
могут использоваться для высококачественного
интерьерного и наружного экспозиционного
освещения, а также в декоративном освещении,
например, для использования в световой
рекламе, освещении витрин, для световых
указателей. Сочетание с LiteTiles от
Vossloh-Schwabe открывает многие другие
области применения. Возможна работа с
помощью VS-LED-конвертеров и
VS-DigiLED-модулей для управления цветом.

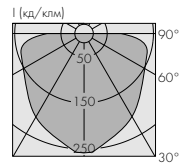

WU-M-251 RGB

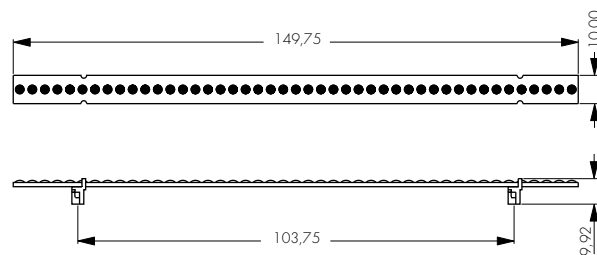

Линейные светодиодные модули LEDLine 150 (COB)

Тип	Номер для заказа	Число диодов				Типичный свет. поток, лм	Ток на канал			Мощность макс., Вт	Число модулей* макс., шт.
		Красный (тип. 625 нм), шт.	Зеленый (тип. 535 нм), шт.	Синий (тип. 475 нм), шт.	Белый, шт.		1, мА	2, мА	3, мА		
WU-M-251 RGB	505119	11	11	11		20	20	40	40	2,40	24
WU-M-251 SOSOSO	505120	33				15	20	20	20	1,44	48
WU-M-251 SO	505122	11				5	20			0,48	48
WU-M-251 SGSGSG	505123		33			36	40	40	40	2,88	24
WU-M-251 SG	505125		11			12		40		0,96	24
WU-M-251 SBSBSB	505126			33		9	40	40	40	2,88	24
WU-M-251 SB	505128			11		3			40	0,96	24
WU-M-251 WWW	505129				33	18	40	40	40	2,88	24
WU-M-251 W	505131				11	6			40	0,96	24

* При использовании Digi-LED-Slave возможно увеличить число модулей. Другие варианты комплектации по запросу.
Оставляем за собой право на технические изменения.

Vossloh-Schwabe Deutschland GmbH

Postfach 2869

D-58478 Luedenscheid

Tel.: +49/(0)23 51/10 12 11

Telefax: +49/(0)23 51/10 13 84

Telefax: +49/(0)23 51/10 12 17

www.vossloh-schwabe.com

Линейные светодиодные осветительные модули LEDLine 200 (COB)

Светодиодные осветительные модули
в качестве встраиваемых плат

Номинальное напряжение постоянного тока: 24 В
Вес: 8 г
Расстояние между диодами: 4,5 мм
Соединение: 6-контактный разъем с IDC-зажимом

Нечувствительны к ударам и вибрациям.
Небольшая высота встраивания (10 мм) позволяет осуществлять плоский дизайн освещения.
Без образования тени, посредством компонентов на светящейся стороне.

Высокая плотность размещения светодиодов позволяет получить однородное и одновременно яркое освещение. Рабочий ток 20 мА/чип через интегрированные источники тока обеспечивает долгий срок службы. LEDLine-модули могут соединяться непосредственно без видимых швов, с помощью плоских разъемов.

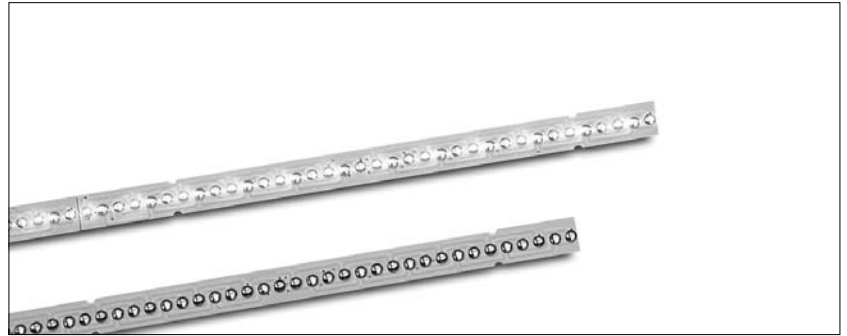

Универсальные световые модули LEDLine 200 выполнены по технологии Chip-on-Board (COB) и благодаря равномерному распределению света могут использоваться для высококачественного интерьерного и наружного экспозиционного освещения, а также в декоративном освещении, например, для использования в световой рекламе, освещении витрин, для световых указателей. Сочетание с LifeTiles от Vossloh-Schwabe открывает широкую область применения. Возможна работа с помощью VS-LED-конвертеров и VS-DigiLED-модулей для управления цветом.

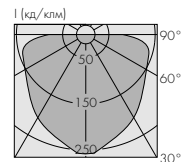

WU-M-215 RGB

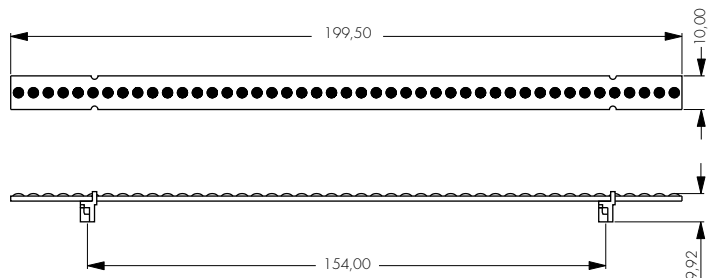

Линейные светодиодные модули LEDLine 200 (COB)

Тип	Номер для заказа	Число диодов				Типичный свет.поток, лм	Ток на канал			Мощность макс., Вт	Число модулей* макс., шт.
		Красный (тип. 625 нм), шт.	Зеленый (тип. 535 нм), шт.	Синий (тип. 475 нм), шт.	Белый, шт.		1, мА	2, мА	3, мА		
WU-M-215 RGB	506836	15	15	15		27	40	60	60	3,84	15
WU-M-215 SOSOSO	506838	45				20	40	40	40	2,88	25
WU-M-215 SO	506840	15				7	40			0,96	25
WU-M-215 SGSGSG	506841		45			49	60	60	60	4,32	15
WU-M-215 SG	506843		15			16		60		1,44	15
WU-M-215 SBSBSB	506844			45		12	60	60	60	4,32	15
WU-M-215 SB	506847			15		4			60	1,44	15
WU-M-215 WWW	506645				45	25	60	60	60	4,32	15
WU-M-215 W	506852				15	8			60	1,44	15

* При использовании Digi-LED-Slave возможно увеличить число модулей. Другие варианты комплектации по запросу.
Оставляем за собой право на технические изменения.

Vossloh-Schwabe Deutschland GmbH

Postfach 2869

D-58478 Luedenscheid

Tel.: +49/(0)23 51/10 12 11

Telefax: +49/(0)23 51/10 13 84

Telefax: +49/(0)23 51/10 12 17

www.vossloh-schwabe.com

Линейные светодиодные осветительные модули LEDLine 300 (COB)

Светодиодные осветительные модули
в качестве встраиваемых плат

Номинальное напряжение постоянного тока: 24 В
Вес: 15 г
Расстояние между диодами: 4,5 мм
Соединение: 6-контактный разъем с IDC-клеммами

Нечувствительны к ударам и вибрациям.
Небольшая высота встраивания (10 мм) позволяет осуществлять плоский дизайн освещения.
Без образования тени, посредством компонентов на светящейся стороне.

Высокая плотность размещения светодиодов позволяет получить однородное и одновременно яркое освещение. Рабочий ток 20 мА/чип через интегрированные источники тока обеспечивает долгий срок службы. LEDLine-модули могут соединяться непосредственно без видимых швов, с помощью плоских разъемов.

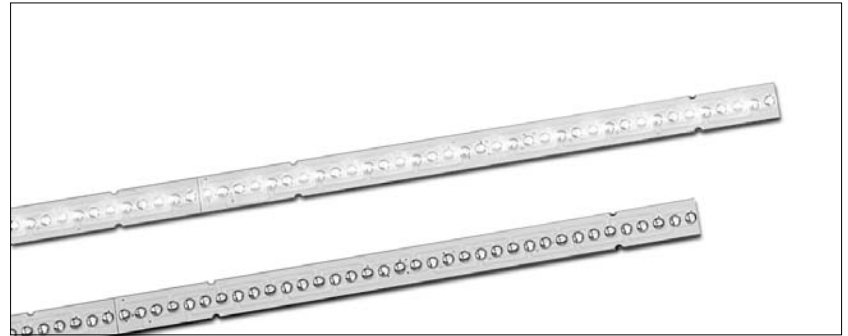

Универсальные световые модули LEDLine 300 выполнены по технологии Chip-on-Board (COB) и благодаря равномерному распределению света могут использоваться для высококачественного интерьерного и наружного экспозиционного освещения, а также в декоративном освещении, например, для использования в световой рекламе, освещении витрин, для световых указателей. Сочетание с LiteTiles от Vossloh-Schwabe открывает широкую область применения. Возможна работа с помощью VS-LED-конвертеров и VS-DigiLED-модулей для управления цветом.

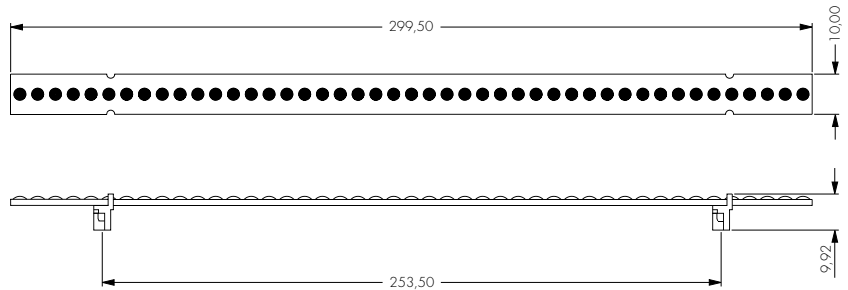
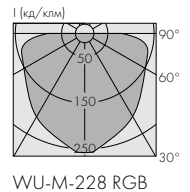

Линейные светодиодные модули Line 300 (COB)

Тип	Номер для заказа	Число диодов				Типичный свет.поток, лм	Ток на канал			Мощность макс., Вт	Число модулей* шт.
		Красный (тип. 625 нм), шт.	Зеленый (тип. 535 нм), шт.	Синий (тип. 475 нм), шт.	Белый, шт.		1, мА	2, мА	3, мА		
WU-M-228 RGB	505132	22	22	22		40	40	80	80	4,80	12
WU-M-228 SOSOSO	505133	66				30	40	40	40	2,88	24
WU-M-228 SO	505135	22				10	40			0,96	24
WU-M-228 SGSGSG	505136		66			72	80	80	80	5,76	12
WU-M-228 SG	505138		22			24		80		1,92	12
WU-M-228 SBSBSB	505139			66		18	80	80	80	5,76	12
WU-M-228 SB	505141			22		6			80	1,92	12
WU-M-228 WWW	505142				66	36	80	80	80	5,76	12
WU-M-228 W	505144				22	12			80	1,92	12

* При использовании DigiLED-Slave возможно увеличить число модулей. Другие варианты комплектации по запросу.
Оставляем за собой право на технические изменения.

Vossloh-Schwabe Deutschland GmbH

Postfach 2869

D-58478 Luedenscheid

Tel.: +49/(0)23 51/10 12 11

Telefax: +49/(0)23 51/10 13 84

Telefax: +49/(0)23 51/10 12 17

www.vossloh-schwabe.com

LEDLine Flex 150 (COB)

Светодиодные осветительные гибкие модули в качестве встраиваемых плат

Не чувствительны к ударам и вибрациям.

Плоская гибкая лента.

Незначительная высота встраивания (< 10 мм) позволяет осуществлять плоский и гибкий дизайн освещения.

Без образования тени, посредством компонентов на светящейся стороне.

Высокая плотность размещения светодиодов позволяет получить однородное и одновременно яркое освещение.

Рабочий ток 20 мА/чип через интегрированные источники тока обеспечивает длительный срок службы.

LEDLine Flex-модули могут соединяться непосредственно без видимых швов, с помощью плоских разъемов.

Эти осветительные модули LEDLine Flex 150 выполнены по технологии Chip-on-Board (COB).

Модули можно гнуть до радиуса 50 мм.

Благодаря высокой гибкости LEDLine Flex 150 область их применения почти неограниченная.

Равномерное распределение света дает возможность использовать их для высококачественного интерьерного и наружного экспозиционного освещения, а также в декоративном освещении.

Возможна работа с помощью VS-LED-конвертеров и VS-DigiLED-модулей для управления цветом.



В разработке на 2005 г.

Vossloh-Schwabe Deutschland GmbH

Postfach 2869

D-58478 Luedenscheid

Tel.: +49/(0)23 51/10 12 11

Telefax: +49/(0)23 51/10 13 84

Telefax: +49/(0)23 51/10 12 17

www.vossloh-schwabe.com

LEDLine Flex 300 (COB)



Светодиодные осветительные гибкие модули в качестве встраиваемых плат

Не чувствительны к ударам и вибрациям.

Плоская гибкая лента.

Незначительная высота встраивания (< 10 мм) позволяет осуществлять плоский и гибкий дизайн освещения.

Без образования тени, посредством компонентов на светящейся стороне.

Высокая плотность размещения светодиодов позволяет получить однородное и одновременно яркое освещение.

Рабочий ток 20 мА/чип через интегрированные источники тока обеспечивает длительный срок службы.

LEDLine Flex-модули могут соединяться непосредственно без видимых швов, с помощью плоских разъемов.

Эти осветительные модули LEDLine Flex 300 выполнены по технологии Chip-on-Board (COB).

Модули можно сгибать до радиуса 50 мм.

Благодаря высокой гибкости LEDLine Flex 300 область их применения почти неограниченная.

Равномерное распределение света дает возможность использовать их для

высококачественного интерьерного и наружного экспозиционного освещения, а также в декоративном освещении.

Возможна работа с помощью VS-LED-конвертеров и VS-DigiLED-модулей для управления цветом.

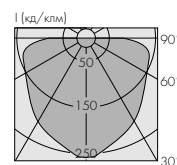

WU-M-250 RGB

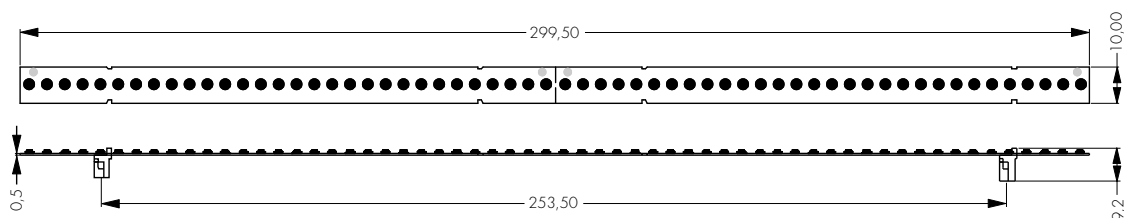

Линейные светодиодные модули LEDLine Flex 300 (COB)

Тип	Номер для заказа	Число диодов				Типичный свет.поток, лм	Ток на канал			Мощность макс., Вт	Число модулей* макс., шт.
		Красный (тип. 625 нм), шт.	Зеленый (тип. 535 нм), шт.	Синий (тип. 475 нм), шт.	Белый, шт.		1, мА	2, мА	3, мА		
WU-M-250 RGB	520720**	20	20	20							
WU-M-250 SO	525655**	20									
WU-M-250 SG	525652**		20								
WU-M-250 SB	525653**			20							
WU-M-250 W	525654**				20						

* При использовании DigiLED-Slave возможно увеличить число модулей. Другие варианты комплектации по запросу.

** В разработке/на стадии испытаний

Vossloh-Schwabe Deutschland GmbH

Postfach 2869

D-58478 Luedenscheid

Tel.: +49/(0)23 51/10 12 11

Telefax: +49/(0)23 51/10 13 84

Telefax: +49/(0)23 51/10 12 17

www.vossloh-schwabe.com

Линейные светодиодные осветительные модули LEDLine (SMD)

Светодиодные осветительные модули в качестве встраиваемых плат

Номинальное напряжение постоянного тока: 24 В

Нечувствительны к ударам и вибрациям. Незначительная высота встраивания (6 мм) позволяет осуществлять плоский дизайн освещения.

Эти универсальные световые модули могут использоваться как для интерьерного, так и для наружного экспозиционного освещения, например, для маркировки путей и контуров. Благодаря малой высоте и плоской технике соединения они пригодны для установки в мебель.

LEDLine (SMD)-модули могут гнуться на одну четверть круга.

Они могут приклеиваться или привинчиваться. Работа и управление происходит через VS-системные конвертеры.

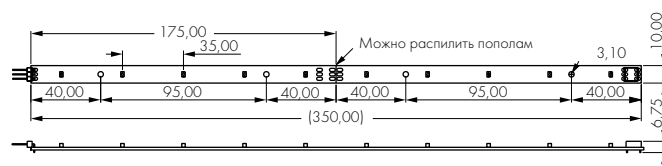
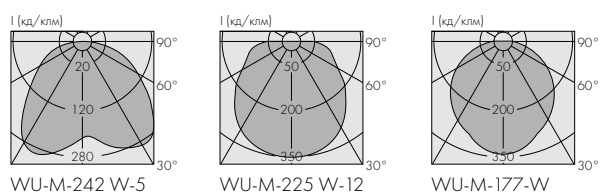

WU-M-242

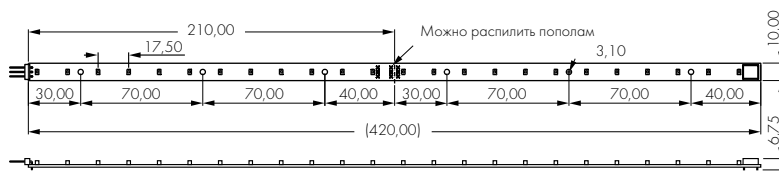

WU-M-225

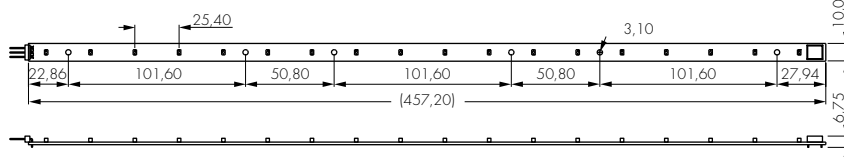

WU-M-177

Линейные светодиодные модули LEDLine (SMD)									
Тип	Номер для заказа	Количество SMD диодов				Типичный световой поток, лм	Ток, мА	Мощность макс., Вт	Число модулей* макс., шт.
		Красный (тип. 630 нм), шт.	Зеленый (тип. 527 нм), шт.	Синий (тип. 470 нм), шт.	Белый, шт.				
LEDLine 175 (SMD)									
WU-M-242 W-5	508384				5	11	30	0,72	30
LEDLine 350 (SMD)									
WU-M-242 W-10	508201				10	22	60	1,44	15
LEDLine 420 (SMD)									
WU-M-225 W-12	506853				12	26	60	1,50	16
WU-M-225 W-24	507031				24	52	80	1,92	12
LEDLine 450 (SMD)									
WU-M-177 W	505145				18	39,0	90	2,16	10
WU-M-177 SB	505146			18		6,0	90	2,16	10
WU-M-177 SG	505147		18			30,5	90	2,16	10
WU-M-177 SO	505148	18				3,5	90	2,16	10

*При использовании DigiLED-Slave возможно увеличить число модулей.

Vossloh-Schwabe Deutschland GmbH

Postfach 2869

D-58478 Luedenscheid

Tel.: +49/(0)23 51/10 12 11

Telefax: +49/(0)23 51/10 13 84

Telefax: +49/(0)23 51/10 12 17

www.vossloh-schwabe.com

LEDLine Flex (SMD)



Светодиодные осветительные гибкие модули в качестве встраиваемых плат

LEDLine Flex (SMD) представляет собой линейный светодиодный осветительный модуль на проводящей основе (толщина основы: 0,15мм).

С помощью LEDLine Flex (SMD), благодаря ее чрезвычайной гибкости, можно освещать конструкции сложной конфигурации. Монтаж осуществляется с помощью двусторонней липкой ленты.

Универсальный осветительный модуль LEDLine Flex (SMD) может быть использован как для внутреннего освещения помещений, так и для наружного освещения, например, для разметки путей, обозначения контуров и закруглений.

Благодаря ее малой встраиваемой высоте, ее высокой гибкости и простоте креплению рекомендуется для встраивания в мебель.

Работа и управление осуществляются через VS-системные конвертеры.

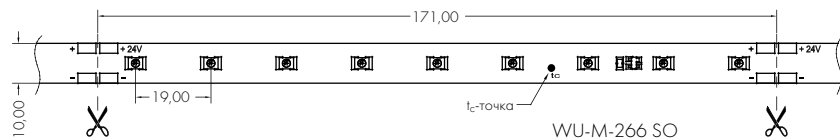
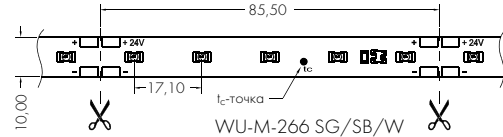
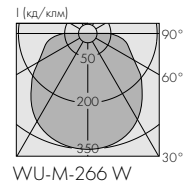

Гибкие светодиодные модули LEDLine Flex (SMD)

Тип	Номер для заказа	Цвет	Количество SMDs/упаковка* =9,918 м	Длина волны (нм) Температура цвета (K)	Типичный световой поток, лм	Напряжение, В	Ток, mA	Мощность, Вт	Разделяемы отдельными размерами, каждый
WU-M-266 SO	525650	Красный	522	620	750	24	1,3	31	171 мм; 9 SMDs
WU-M-266 SG	525647	Зеленый	580	300	800	24	2,6	62	85,5 мм; 5 SMDs
WU-M-266 SB	525648	Синий	580	465	400	24	2,6	62	85,5 мм; 5 SMDs
WU-M-266 W	525649	Белый	580	5000K	750	24	2,6	62	85,5 мм; 5 SMDs
WU-M-266 W SideView	526563**	Белый	580	5000K	750	24	2,6	62	85,5 мм; 5 SMDs
WU-M-266 RGB	526067**	Красный Зеленый Синий	580	650 530 470	2500	24	6,5	150	171 мм; 10 SMDs

* Упаковка

** В разработке

Другие варианты комплектации по запросу.

Vossloh-Schwabe Deutschland GmbH

Postfach 2869

D-58478 Luedenscheid

Tel.: +49/(0)23 51/10 12 11

Telefax: +49/(0)23 51/10 13 84

Telefax: +49/(0)23 51/10 12 17

www.vossloh-schwabe.com

Светодиодные осветительные модули MarkerLED (COB)



Светодиодные осветительные модули в качестве встраиваемых плат

Номинальное напряжение постоянного тока: 24 В
Соединение: 6-контактным разъемом с IDC-клеммами

Не чувствительны к ударам и вибрациям. Небольшая высота встраивания (< 10 мм) позволяет осуществлять плоский дизайн освещения. Без образования тени, посредством компонентов на светящейся стороне. Высокая плотность размещения светодиодов позволяет получить однородное и одновременно яркое освещение. Рабочий ток для работы до 20 мА/чип через интегрированные источники тока обеспечивает долгий срок службы.

Универсальные световые модули MarkerLED выполнены по технологии Chip-On-Board (COB) и благодаря равномерному распределению света могут быть использованы для высококачественного интерьерного и наружного экспозиционного освещения, а также в декоративном освещении, например для использования в настенных, потолочных и напольных встраиваемых светильниках, для маркировки путей, зданий и площадок. Возможна работа с помощью VS-LED-конвертеров и VS-DigiLED-модулей для управления цветом.

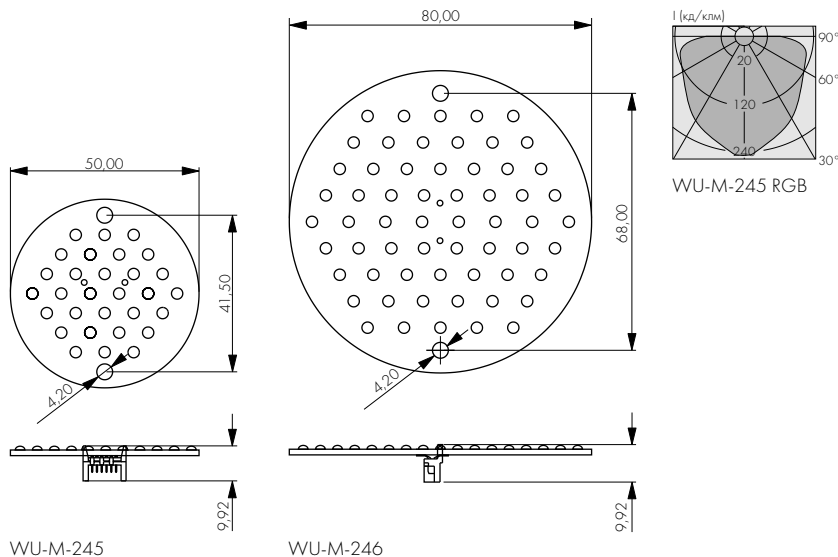

Светодиодные модули MarkerLED (COB)

Тип	Номер для заказа	мм	Количество диодов				Типичный свет. поток, лм	Ток на канал			Мощность макс., Вт	Число модулей* макс., шт.
			Красный (тип. 625 нм), шт.	Зеленый (тип. 530 нм), шт.	Синий (тип. 475 нм), шт.	Белый, шт.		1, мА	2, мА	3, мА		
WU-M-245 RGB	508286	50	10	10	10	18	20	40	40	2,40	24	
WU-M-245 SO	508287	50	30			14	20	20	20	1,44	48	
WU-M-245 SG	508288	50		30		33	40	40	40	2,88	24	
WU-M-245 SB	508289	50			30	8	40	40	40	2,88	24	
WU-M-245 W	508549	50				16	40	40	40	2,88	24	
WU-M-246 RGB	508290	80	20	20	20	36	40	80	80	4,80	12	
WU-M-246 SO	508291	80	60			27	40	40	40	2,88	24	
WU-M-246 SG	508292	80		60		65	80	80	80	5,76	12	
WU-M-246 SB	508293	80			60	16	80	80	80	5,76	12	
WU-M-246 W	508550	80				33	80	80	80	5,76	12	

*При использовании DigiLED-Slave возможно увеличить число модулей. Оставляем за собой право на технические изменения.

Vossloh-Schwabe Deutschland GmbH

Postfach 2869

D-58478 Luedenscheid

Tel.: +49/(0)23 51/10 12 11

Telefax: +49/(0)23 51/10 13 84

Telefax: +49/(0)23 51/10 12 17

www.vossloh-schwabe.com

MarkerLED square (COB)

Светодиодные осветительные модули в качестве встраиваемых плат

Номинальное напряжение постоянного тока: 24 В
 Размеры: 88 x 75 мм
 Соединение: 6-контактным разъемом
 с IDC-клеммами

Не чувствительны к ударам и вибрациям.
 Небольшая высота встраивания (< 10 мм)
 позволяет осуществлять плоский дизайн освещения.
 Без образования тени, посредством компонентов
 на светящейся стороне.
 Высокая плотность размещения светодиодов
 позволяет получить однородное и одновременно
 яркое освещение. Рабочий ток для работы
 до 20 мА/чип через интегрированные источники
 тока обеспечивает долгий срок службы.

Универсальные световые модули MarkerLED
 выполнены по технологии Chip-On-Board (COB)
 и благодаря равномерному распределению
 света могут быть использованы для высоко-
 качественного интерьерного и наружного
 экспозиционного освещения, а также в
 декоративном освещении, например для
 использования в настенных, потолочных
 и напольных встраиваемых светильниках, для
 маркировки путей, зданий и площадок.
 Возможна работа с помощью VS-LED-конвертеров
 и VS-DigilED-модулей для управления цветом.

В разработке на 2005 г.



Vossloh-Schwabe Deutschland GmbH

Postfach 2869

D-58478 Luedenscheid

Tel.: +49/(0)23 51/10 12 11

Telefax: +49/(0)23 51/10 13 84

Telefax: +49/(0)23 51/10 12 17

www.vossloh-schwabe.com

Светодиодные осветительные модули FloodLED

Светодиодные осветительные модули в качестве встраиваемых плат

Номинальное напряжение постоянного тока: 24 В

Круглые FloodLED оснащены специальными, отобранными для этой цели светодиодами, выполненными в 5 мм СИД-технологии. Имеются в виду излучатели направленного света.

Световые модули FloodLED специально разработаны для встраивания в светильники. Они поставляются стандартно в RGB исполнении. Кроме того, по желанию, платы могут производиться с одно- или многоцветными светодиодами.

Как излучатели направленного света они применяются в основном для декоративного внутреннего и наружного освещения в области архитектурного освещения, дизайна магазинов, а также в области развлечений (дискотеки, рестораны, гостиницы, театры и др.).

Вид, объем и необходимое охлаждение должны выбираться в каждом отдельном случае в зависимости от места установки FloodLED.

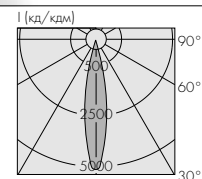

WU-M-192 RGB

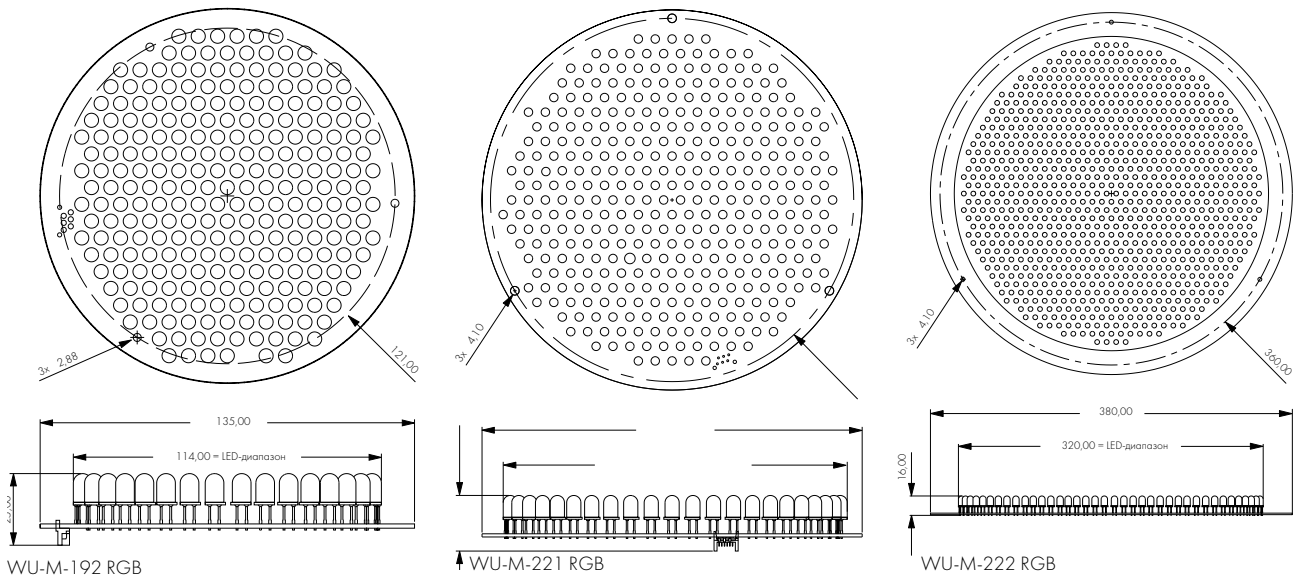

FloodLED

Тип	Номер для заказа	Количество диодов		Типичный световой поток, лм	Ток на канал			Мощность макс., Вт	Число модулей*		
		Красный (тип. 630 нм), шт.	Зеленый (тип. 530 нм), шт.		Синий (тип. 470 нм), шт.	1, мА	2, мА			3, мА	
WU-M-192 RGB	506756	135	89	84	84	375	200	320	320	20,2	3
WU-M-221 RGB	506757	180	120	120	120	527	330	460	460	30,0	2
WU-M-222 RGB	506758	380	296	300	300	1312	820	1000	1000	67,5	1

* При использовании Digiled-Slave возможно увеличить число модулей.
 Оставляем за собой право на технические изменения.

Vossloh-Schwabe Deutschland GmbH

Postfach 2869

D-58478 Luedenscheid

Tel.: +49/(0)23 51/10 12 11

Telefax: +49/(0)23 51/10 13 84

Telefax: +49/(0)23 51/10 12 17

www.vossloh-schwabe.com

Светодиодные модули LED CC

**Светодиодные осветительные модули
в качестве встраиваемых плат
с запрограммированным цветовым циклом**

Номинальное напряжение переменного тока: 12 В

Круглые LED CC оснащены специальными, отобранными для этой цели светодиодами, исполненными в 5 миллиметровых СИД-технологии. Имеются в виду излучатели направленного света.

Световые модули LED CC специально разработаны для встраивания в светильники. Они поставляются стандартно в RGB исполнении. Кроме того, по желанию платы могут производиться с одно- или многоцветными светодиодами.

В своей функции как излучателя для направленного света они применяются в основном для декоративного и наружного освещения в областях архитектурного освещения, дизайна магазинов, а также в области развлечений (дискотеки, рестораны, гостиницы, театры и др.).

При подключении к рабочему напряжению через интегрированный модуль управления цветом автоматически стартует запрограммированный цветовой цикл.

С помощью кнопки цветовой цикл можно остановить и опять возобновить.

У всех LED CC, подключенных к одной линии питания, синхронизация цвета происходит благодаря рабочему напряжению.

Вид, объем и необходимое охлаждение должны выбираться в каждом отдельном случае в зависимости от места установки LED CC.

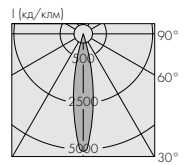

WU-M-214 RGB

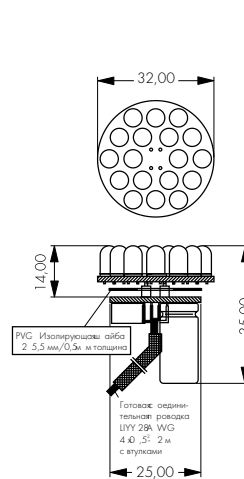

WU-M-218 RGB

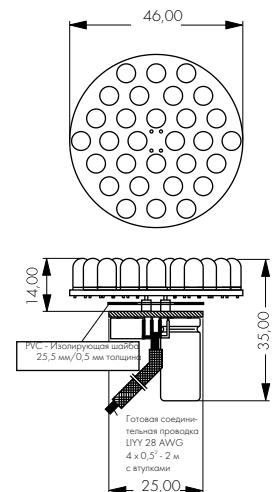

WU-M-214 RGB

FloodLED CC								
Тип	Номер для заказа	мм	Количество диодов			Типичный световой поток, лм	Ток, мА	Мощность макс., Вт
			Красный (тип. 630 нм), шт.	Зеленый (тип. 530 нм), шт.	Синий (тип. 470 нм), шт.			
WU-M-214 RGB	506825	46	10	8	12	40	220	2,7
WU-M-218 RGB	506824	32	8	5	5	26	132	1,8

*Оставляем за собой право на технические изменения.

Vossloh-Schwabe Deutschland GmbH

Postfach 2869

D-58478 Luedenscheid

Tel.: +49/(0)23 51/10 12 11

Telefax: +49/(0)23 51/10 13 84

Telefax: +49/(0)23 51/10 12 17

www.vossloh-schwabe.com

LED Light – светодиодные источники света

Светодиодные источники света

Совместимы с MR 16-лампами
 Номинальное напряжение переменного тока: 12 В
 Цоколь: GX5.3, GU5.3
 Диаметр: 50 мм
 Длина: 46 мм
 Число диодов: 15 штук
 Не чувствительны к ударам и вибрациям
 Температура окружающей среды, t_a : 0 до 40 °C



LED Light в комбинации с MR 16-совместимыми 2-штырьковыми корпусами могут заменять низковольтные галогенные лампы. Возможна работа с установленными ранее электромагнитными трансформаторами 12 В при условии соблюдения соответствующей минимальной нагрузки.

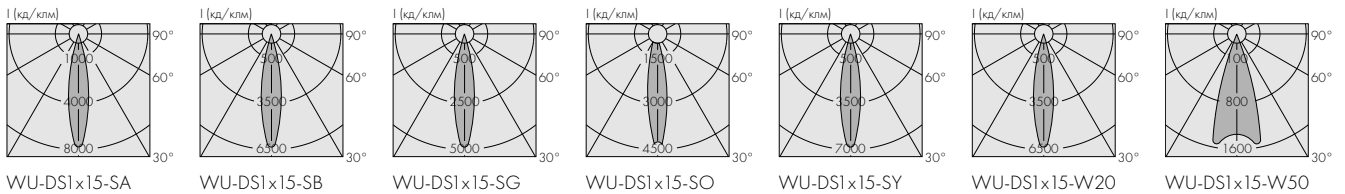

LED Light Color						
Тип	Номер для заказа	Цвет	Угол излучения	Световой поток, лм	Ток, мА	Мощность, Вт
WU-DS-1x15-W-20	505161	белый	20°	18	150,0	1,80
WU-DS1x15-SO-20	506048	красный	20°	19	90,0	1,10
WU-DS1x15-SG-20	506054	зеленый	20°	39	150,0	1,80
WU-DS1x15-SB-20	506051	синий	20°	8	150,0	1,80
WU-DS1x15-SA-20	506057	абра	20°	9	90,0	1,10
WU-DS1x15-SY-20	506061	желтый	20°	4	90,0	1,10
WU-DS-1x15-W-50	506044	белый	50°	18	150,0	1,80

Другие углы излучения и цветové температуры по запросу. Оставляем за собой право на технические изменения.

Vossloh-Schwabe Deutschland GmbH

Postfach 2869

D-58478 Luedenscheid

Tel.: +49/(0)23 51/10 12 11

Telefax: +49/(0)23 51/10 13 84

Telefax: +49/(0)23 51/10 12 17

www.vossloh-schwabe.com

LighTile

Световые панно для линейных светодиодных модулей

LighTile состоят из гравированных лазером акриловых панно, на которые направляется управляемый боковой свет.

Они работают с суперплоскими COB-осветительными модулями LEDLine, так что при соединении с RGB-версией LighTile можно получить любой желаемый цвет свечения.

В зависимости от желаемой интенсивности света возможно одно или четырехсторонняя подача света.

LighTile идеальны для использования экспозиционного и эффектного декоративного освещения на потолках и стенах, но также могут использоваться для функционального освещения, например: для рекламы, информационных панелей и указателей аварийного выхода.

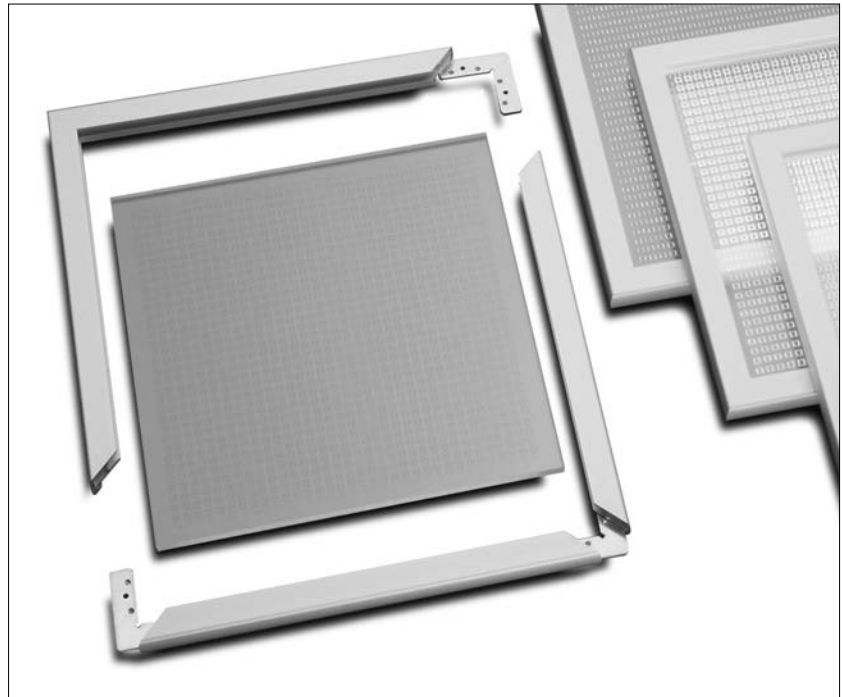

Указанные ниже номера для заказов относятся к LighTile-акриловому панно с подходящими обрезанными и смонтированными алюминиевыми рамками. LEDLine-линейные световые модули должны заказываться отдельно, в зависимости от желаемой осветительной установки.

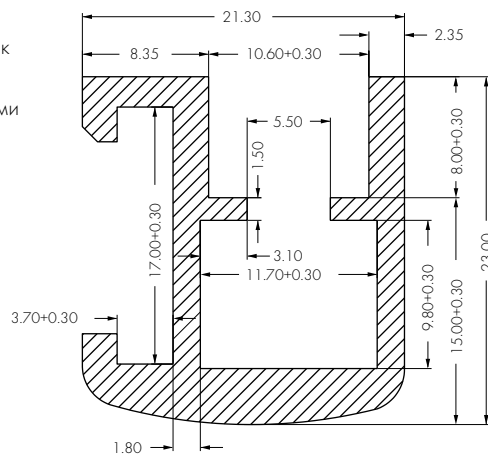

Профиль рамки

LighTile (гравированное акриловое панно и рамка)

Тип	Номер для заказа	Вес, кг	Размеры акрилового панно		Наружные размеры, в том числе профиль рамки	
			Длина, мм	Ширина, мм	Длина, мм	Ширина, мм
WU-LT-015015 L	505162	0,5	150	150	180	180
WU-LT-030030 L	505170	1,6	300	300	330	330
WU-LT-045030 L	505171	2,2	450	300	480	330
WU-LT-045045 L	505177	3,2	450	450	480	480
WU-LT-060045 L	505178	4,7	600	450	630	480
WU-LT-060060 L	505183	5,2	600	600	630	630
WU-LT-090060 L	505185	7,6	900	600	930	630
WU-LT-090090 L	505192	13,0	900	900	930	930
WU-LT-120090 L	505194	14,5	1200	900	1230	930
WU-LT-120120 L	505197	18,8	1200	1200	1230	1230
WU-LT-120150 L	505213	23,2	1200	1500	1230	1530

Другого вида панно из акрила и стекла по запросу. Специальные размеры для акрилового панно и рамки по запросу.

Vossloh-Schwabe Deutschland GmbH

Postfach 2869

D-58478 Luedenscheid

Tel.: +49/(0)23 51/10 12 11

Telefax: +49/(0)23 51/10 13 84

Telefax: +49/(0)23 51/10 12 17

www.vossloh-schwabe.com

Модули для управления цветом DigiLED



Размеры: 93 x 58 x 29 мм
Температура окружающей среды, t_a : 0 до 45 °C
Рабочее напряжение постоянного тока: 12–30 В
Максимальная нагрузка через LED-модуля: 1 А/канал

Защита от короткого замыкания: электронная
Защита от перегрузки и перегрева: реверсивная
Принцип управления: импульсная модуляция
Соединение: системный разъем VS

Модуль DigiLED позволяет осуществить 3-канальное (RGB) управление цветом. Кроме того, он позволяет независимо регулировать световой поток трех одноцветных модулей LED. В простейшем случае цвет можно изменять вручную с клавиатуры. Тем не менее, есть возможность вызова заранее определенных запрограммированных цветовых сцен, например, последовательности цветов.

Модули DigiLED-серии электронно защищены от перегрузки, перегрева и короткого замыкания
Входной контур дополнительно защищен плавким предохранителем.

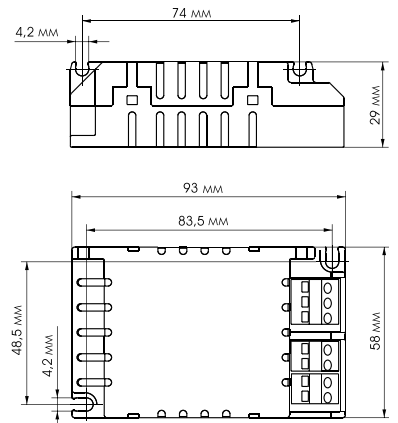

Управление изменением цвета

через клавиатуру (6 клавиш), также интерфейсом для внешнего управления через сигнальную линию.
Возможность вызова ранее заданных программ.

Тип: WU-ST-DigiLED-manual

Номер для заказа: 509377



Цифровое управление изменением

цвета через DMX-световые управления

Тип: WU-ST-DigiLED-DMX-2

Номер для заказа: 509378



Увеличение работоспособности системы

Цифровое управление через подключенную систему управления цвета DigiLED

Возможна комбинация со всеми DigiLED-вариантами (ручная, 1–10 В, DMX)
Тип WU-ST-DigiLED-Slave

Номер для заказа 507222



Vossloh-Schwabe Deutschland GmbH

Postfach 2869

D-58478 Luedenscheid

Tel.: +49/(0)23 51/10 12 11

Telefax: +49/(0)23 51/10 13 84

Telefax: +49/(0)23 51/10 12 17

www.vossloh-schwabe.com

Модули для управления цветом

DigiLED 1–10 V

Управление изменением цвета через 1–10 V интерфейс

Размеры: 93 x 58 x 29 мм

Температура окружающей среды, t_a : 0 до 45 °C

Рабочее напряжение постоянного тока: 12–30 V

Максимальная нагрузка через LED-модуль: 1 A/канал

Защита от короткого замыкания: электронная

Защита от перегрузки и перегрева: реверсивная

Принцип управления: импульсная модуляция

Соединение: системный коннектор VS

Модуль DigiLED позволяет осуществить 3-канальное (RGB) управление цветом. Кроме того, он позволяет независимо регулировать световой поток трех одноцветных модулей LED. В простейшем случае цветом можно управлять вручную с клавиатуры. Тем не менее, есть возможность вызова заранее определенных запрограммированных цветных сцен, например, последовательности цветов

Тип: WU-ST-DigiLED-1–10 V

Номер для заказа: 505781

Модуль управления DigiLED регулирует цветовые уровни LED-модуля (RGB) или управляет яркостью трех моноцветных LED-модулей независимо от перегрева и короткого замыкания.

В обычном случае цвет управляется вручную при помощи сенсоров.

Ранее установленная программа изменения цвета может быть изменена (также управляются вручную).



Vossloh-Schwabe Deutschland GmbH

Postfach 2869

D-58478 Luedenscheid

Tel.: +49/(0)23 51/10 12 11

Telefax: +49/(0)23 51/10 13 84

Telefax: +49/(0)23 51/10 12 17

www.vossloh-schwabe.com

Ручное устройство управления

Регулятор светового потока по входу 1–10 В

С кнопочным переключателем

4 мм вал на стержне с 55 мм

Вес: 60/30 г. Колич. штук в упаковке: 25

Без крышки

Размеры: 67х67х51,5 мм

Номер для заказа: 172778

Крышка с ручкой управления

Размеры: 80х80х9 мм

Номер для заказа: 172775 белый

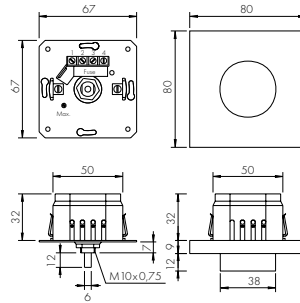

Vossloh-Schwabe Deutschland GmbH

Postfach 2869

D-58478 Luedenscheid

Tel.: +49/(0)23 51/10 12 11

Telefax: +49/(0)23 51/10 13 84

Telefax: +49/(0)23 51/10 12 17

www.vossloh-schwabe.com

DigiLED Wireless IR

Регулятор изменения цвета с импульсным дистанционным управлением.

Возможность вызова ранее заданных программ.

Передача данных через инфракрасный пульт

Оставляем за собой право на
технические изменения

Тип WU-ST-DigiLED-Wireless IR

Номер для заказа: 508621



Vossloh-Schwabe Deutschland GmbH

Postfach 2869

D-58478 Luedenscheid

Tel.: +49/(0)23 51/10 12 11

Telefax: +49/(0)23 51/10 13 84

Telefax: +49/(0)23 51/10 12 17

www.vossloh-schwabe.com

Электронный конвертер для светодиодов LEDLine EDXe 110

Номинальное напряжение: 230/240 В
 Номинальная частота: 50–60 Гц
 Выходной ток: 0,4 А
 Электронная защита от короткого замыкания
 Защита от перегрузки и перегрева: реверсивная
 Защита от обрыва вторичной цепи
 Конвертеры электронно защищены от перегрузки,
 перегрева и короткого замыкания

Класс защиты II

Конвертер, компактной дисковидной формы
 разработан для индивидуального применения.
 Он может быть встроен в светильник,
 а также для установки скрытого монтажа.

EN 61046
 EN 61000–3–2
 EN 61047 пункт 6.54
 EN 55015
 EN 61547: 1995/A1: 1999 Amendement

Конвертер EDXe 110

Размеры: 55 x 19 мм
 Температура окружающей среды, t_a : 0 до 45 °C
 Температура корпуса, t_c : 75 °C
 Мощность: 0,1–10 Вт
 Выходное напряжение: 24 В ± 1 В
 Проводники, одноцветные:
 первичная: 2 x 0,75 мм², длина: 150 мм
 вторичная: 2 x 0,75 мм², длина: 478 мм
 Степень защиты: IP20

Номер для заказа: 508322



Vossloh-Schwabe Deutschland GmbH

Postfach 2869

D-58478 Luedenscheid

Tel.: +49/(0)23 51/10 12 11

Telefax: +49/(0)23 51/10 13 84

Telefax: +49/(0)23 51/10 12 17

www.vossloh-schwabe.com

Электронные конвертеры для светодиодов

LEDLine EDX 115

Размеры: 180x42x18 мм
 Номинальное напряжение: 230/240 В
 Номинальная частота: 50–60 Гц
 Выходной ток: 0,6 А
 Конвертеры электронно защищены от перегрузки, перегрева и короткого замыкания.
 Защита от перегрузки и перегрева: реверсивная
 Защита от обрыва вторичной цепи

Класс защиты II

Степень защиты: IP20

EN 61046
 EN 61000-3-2
 EN 61047 пункт 6.54
 EN 55015
 EN 61547: 1995/A1: 1999 Amendment

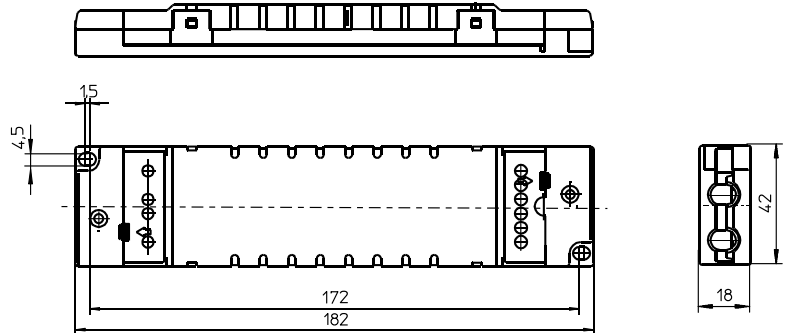

Конвертер EDXe 115

Мощность: 0,1–15 Вт
 Выходное напряжение: 24 В ± 1 В
 Температура окружающей среды, t_a : 0 до 45 °C
 Температура корпуса, t_c : 65 °C
 Соединение/проводники:
 первичная: сетевой кабель
 вторичная: винтовые контактные зажимы 1,5 мм²

Номер для заказа: 506499



Конвертер EDXd 115

Для управления световым потоком

Конвертер EDXd 115 представляет возможность управления световым потоком для модулей LEDLine-серии (SMD) через выходной ток с помощью линии управления 1–10 В.
 Мощность: 0,1–15 Вт
 Напряжение: 24 В ± 1 В
 Температура окружающей среды, t_a : 0 до 40 °C
 Температура корпуса, t_c : 70 °C
 Выход тока через VS-систему разъемов
 Соединение/проводники:
 первичная: сетевой кабель
 вторичная: винтовые контактные зажимы 1,5 мм²
 для выходного напряжения
 6-контактный разъем для выходного тока

Номер для заказа: 506460



Vossloh-Schwabe Deutschland GmbH

Postfach 2869

D-58478 Luedenscheid

Tel.: +49/(0)23 51/10 12 11

Telefax: +49/(0)23 51/10 13 84

Telefax: +49/(0)23 51/10 12 17

www.vossloh-schwabe.com

Электронный конвертер для светодиодов LEDLine EDXe 130

Электронная защита от короткого замыкания
Защита от перегрузки и перегрева
Защита от обрыва вторичной цепи
Конвертеры электронно защищены от перегрузки,
перегрева и короткого замыкания.

Светодиодные конвертеры Line EDXe 130 –
это приборы с выходным напряжением 24 В
и мощностью 30 Вт для работы со светодиодными
компонентами.

EN 60598
EN 61046
EN 61000-3-2
EN 61047 пункт 6.54
EN 55015
EN 61547: 1995/A1: 1999 Amendment

Конвертер EDXe 130

Размеры: 200 x 42 x 25 мм
Установочный размер: 190,5 мм
Вес: 495 г.
Температура корпуса, t_c : 85 °C
Температура окружающей среды, t_a : -20 до 60 °C
Мощность: 6-30 Вт
Номинальное напряжение: 110/240 В \pm 10%
Номинальная частота: 50-60 Гц
Выходной ток: 1,25 А
Степень защиты: IP54

Класс защиты I

Выходное напряжение: 24 В \pm 0,5 В
Сечение провода AWG 0,75 мм²:
первичная: трехпроводная
с подключением заземления,
длина 1 м, коричневый = L1, синий = N
вторичная: двухпроводная,
длина 1 м, коричневый = 24 В, синий = GND

Номер для заказа: 508323

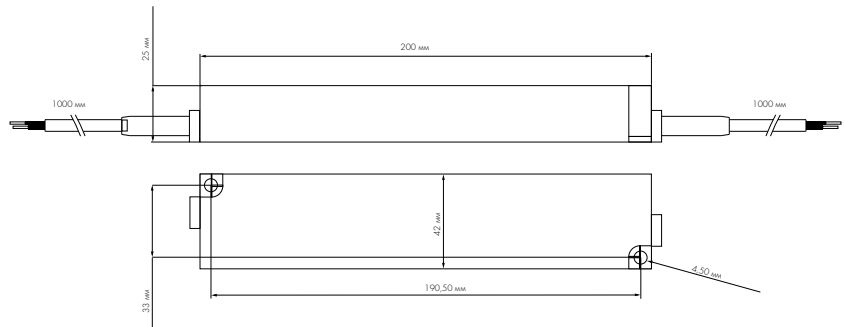

Vossloh-Schwabe Deutschland GmbH

Postfach 2869

D-58478 Luedenscheid

Tel.: +49/(0)23 51/10 12 11

Telefax: +49/(0)23 51/10 13 84

Telefax: +49/(0)23 51/10 12 17

www.vossloh-schwabe.com

Компоненты для соединения светодиодных модулей

Распределители

Все компоненты Vossloh-Schwabe LED-системы могут соединяться с помощью шестипроводных плоских кабелей. Это позволяет сделать установку простой, гибкой и недорогой.

Пользователи могут обрезать кабели до нужной длины и использовать IDC-зажимы.

Моноадаптеры соединения

Для соединения однородных светодиодных модулей по стандартной технологии установки

Тип: WU-VB-KM-1-1

Номер для заказа: 506066

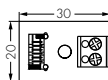

Парные адаптеры

Для удлинения кабелей с ранее соединенными разъемами

Тип: WU-VB-KP-1-1

Номер для заказа: 505217

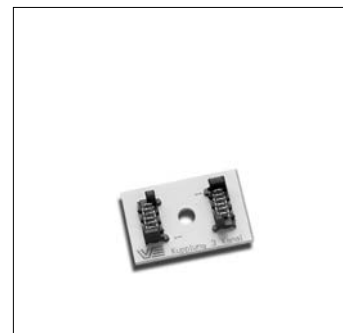
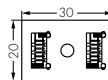

Разветвители/или распределители

Разветвители/или распределители позволяют с вторичного кабеля управляющего компонента увеличить разводку до четырех кабелей.

Дополнительно возможно соединение внешних элементов, используя винтовые контактные зажимы.

Тип: WU-VB-VT-1-4

Номер для заказа: 504964

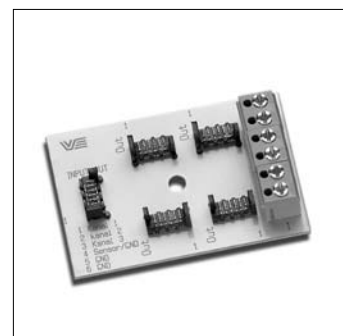
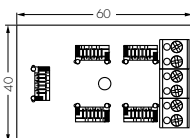

3-канальный распределитель

Предназначен для работы

3-одноцветных LED-модулей

при одном 3-канальном блоке управления.

(Например DigilED)

Тип: WU-VB-SP-1-3

Номер для заказа: 505218

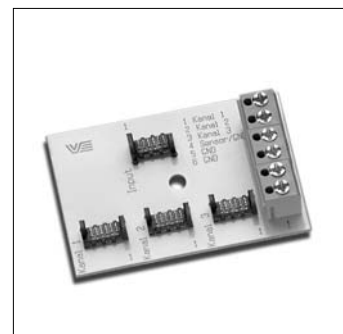
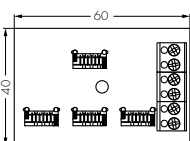

Проводка, разъемы и монтаж

Все компоненты Vossloh-Schwabe LED-системы могут соединяться с помощью шестипроводных плоских кабелей.

Это позволяет сделать установку простой, гибкой и недорогой.

Плоский кабель

Цвет: серый

Число проводов: 6

Провод по AWG28

(сечение провода: 0,09 мм²)

Максимальный ток: 1,2 А/канал

Ширина: 7,3 мм

Толщина: 1 мм

Длина: 100 м

Тип WU-VB-KB-6x28, серый

Номер для заказа: 505222

Экранированный плоский кабель

Цвет: серый

Число проводов: 6

Экранированный кабель для соединений размером 1,27 мм для более высоких стандартов EMC

Длина: 100 м

Номер для заказа: 506854

Разъем

Материал: PBT GF

Разъем осуществляет надежное соединение между кабелем и компонентами LED-системы.

Кабель соединяется IDC-зажимом.

Тот факт, что разъем может соединяться по всей длине кабеля, обеспечивает высокую гибкость технологии системы

Тип: WU-VB-BU-6

Номер для заказа: 505219

Обжимные клещи

Для WU-VB-BU-6

Для гибкого соединения и установки плоских кабелей.

Номер для заказа: 506835

Пользователи могут обрезать кабели до нужной длины и использовать IDC-зажимы.

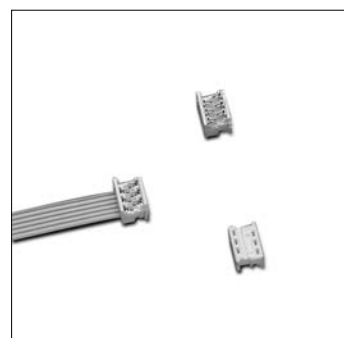
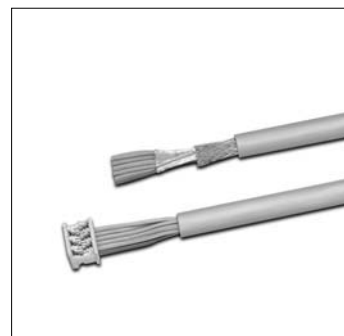
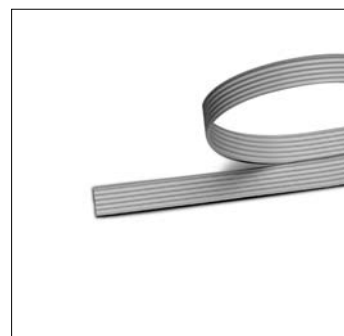

Кабель соединения

Все компоненты LEDLine SMD-серии могут соединяться с VS-кабелями для соединения. Это позволяет сделать установку простой, гибкой и недорогой.

С помощью VS-моноадаптеров сцепления могут соединяться модули LEDLine SMD-серии со всеми другими компонентами LED-систем.

Кабель соединения для LEDLine (SMD)

Цвет: белый

Число проводов: 2

(сечение провода: 0,25 мм²)

Длина: 500 мм

Номер для заказа: 506492

Удлинитель для LEDLine (SMD)

Цвет: белый

Число проводов: 2

(сечение провода: 0,25 мм²)

Длина: 500 мм

Номер для заказа: 507967



Vossloh-Schwabe Deutschland GmbH

Postfach 2869

D-58478 Luedenscheid

Tel.: +49/(0)23 51/10 12 11

Telefax: +49/(0)23 51/10 13 84

Telefax: +49/(0)23 51/10 12 17

www.vossloh-schwabe.com